

**WEIHONG**  
维宏股份 创业板: 300508

**WSE** 维智 H 系列

# 混合驱动器用户手册 (EtherCAT 总线型 第 2 版)



专业 · 专心 · 专注

# 前言

首先感谢您选择 **维智 H 系列混合驱动器** ！

本手册对 **维智 H 系列混合驱动器** 的选型、安装、接线等做了详细介绍。

在安装和使用本产品前，请您仔细阅读本手册，这将有助于您快速熟悉产品，并能更好地使用它。

如果本产品进行改进或技术变更，恕不另行专门通知。您可以通过维宏股份网站 <http://www.weihong.com.cn> 查询有关信息。

## 开箱验货

为确保产品的正常使用，用户拿到产品后，请详细检查以下内容：

- 检查驱动器铭牌上的产品型号，是否与订购的型号相符。
- 外观是否有破坏或刮伤。
- 螺丝是否锁紧或脱落。
- 产品配置是否齐全。

## 版本变更记录

通过下表，您可以快速查询到本说明书各个版本的变更记录。

修订日期	手册版本	变更内容
2025.8	R1	手册首次发布
2025.12	R2	新增大功率混合相关内容

## 认证信息

认证	标准
	低电压指令 2014/35/EU
	EMC 标准 2014/30/EU

## 安全注意事项

安全注意事项根据不遵守可能会造成危害的程度，分为**注意**和**警告**类型。

**注意**

: 一般类型信息，包括但不限于补充说明、使用限制等提示性信息。如果不遵守此类信息，可能会无法正常使用某功能。注意某些情况下不遵守此类信息也会造成人身伤害或机器损坏。

**警告**

: 特别需要提示的信息。如果不遵守此类信息，可能会造成人身伤害甚至是死亡、机器损坏、或者其他财产损失。

**警告****1) 运输与储存相关事项**

- 本产品必须按其重量正确运输；
- 不可在产品上攀爬或站立，也不可上面放置重物；
- 不可用与产品相连的电缆或器件对产品进行拖动或搬运；
- 储存和运输时应注意防潮。

**2) 安装相关事项**

- 在电柜门等接缝处应贴密封条，密封所有缝隙；
- 电缆入口应密封，在现场应容易再打开；
- 采用风扇或热交换器等对电柜散热，对流空气；
- 若采用风扇散热，在进风或出风口必须使用空气过滤网；
- 本产品与其他设备之间必须按规定留出间隙；
- 安装前请仔细阅读产品使用说明书和安全注意事项，严禁非专业人员进行产品安装；
- 产品安装必须牢固，无振动。安装时，不可对产品进行抛掷或敲击，不能对产品有任何撞击或负载；
- 请安装屏蔽保护装置，减少电磁干扰。

**3) 接线相关事项**

- 参加接线与检查的人员，必须具有完成此项工作的能力；
- 进行接线前，必须切断所有电源，否则会有触电的危险；
- 必须可靠接地，接地电阻应小于 4 欧姆。切勿使用中性线代替地线。否则可能会因受干扰而不能正常地工作；
- 接线必须正确、牢固，否则可能产生误动作；
- 在插拔插头或拨动开关前，手指应保持干燥，以防触电；
- 连接电线不能有破损，不能受挤压，否则可能发生漏电或短路；

**4) 运行与调试注意事项**

- 禁止在运行状态下触摸任何接线端子、风扇、电阻等；
- 禁止在运行状态下拆装任何装置或零部件；
- 运行前，应先检查参数设置是否正确。错误设定会使机器发生意外动作。

 **注意****开箱检查相关事项**

- 确认是否是您所购买的产品；
- 检查产品在运输途中是否有损坏；
- 对照清单，确认各部件、附件是否齐全，有无损伤；
- 如存在产品不符、缺少附件或运输损坏等情况，请及时与我公司联系。

**联系方式**

您可以通过以下途径来获得我们的技术支持或服务：

公司名称：上海维宏电子科技股份有限公司

总部地址：上海市奉贤区沪杭公路 1590 号

邮编： 201401

电话： 400-882-9188

传真： 021-33587519

邮箱： [weihong@weihong.com.cn](mailto:weihong@weihong.com.cn)

官网： <http://www.weihong.com.cn>

# 目录

前言 .....	I
目录 .....	IV
<b>第 1 章 伺服系统选型 .....</b>	<b>1</b>
<b>1.1 驱动器 .....</b>	<b>1</b>
1.1.1 驱动器组成 .....	1
1.1.2 铭牌及型号 .....	5
1.1.3 驱动器技术规格 .....	6
1.1.4 EtherCAT 通讯技术规格 .....	7
1.1.5 驱动器与外围设备连接 .....	8
<b>1.2 伺服电机 .....</b>	<b>10</b>
1.2.1 伺服电机型号 .....	10
<b>1.3 再生制动电阻规格 .....</b>	<b>11</b>
<b>1.4 接插套件 .....</b>	<b>11</b>
<b>第 2 章 安装说明 .....</b>	<b>12</b>
2.1 安装尺寸 .....	12
2.2 安装空间要求 .....	13
<b>第 3 章 配线 .....</b>	<b>14</b>
<b>3.1 主回路接线 .....</b>	<b>14</b>
3.1.1 端子介绍 .....	14
3.1.2 电线规格 .....	15
3.1.3 接线说明 .....	17
<b>3.2 CN1 通讯接口（与 PC） .....</b>	<b>18</b>
<b>3.3 CN2 EtherCAT 通讯接口 .....</b>	<b>18</b>

3.3.1 端口定义 .....	18
3.3.2 接线图 .....	19
<b>3.4 CN3 控制接口 .....</b>	<b>19</b>
3.4.1 端口定义 .....	19
3.4.2 数字量输入电路 .....	20
3.4.3 数字量输出电路 .....	22
<b>3.5 CN4 STO 安全接口 .....</b>	<b>23</b>
3.5.1 端口定义 .....	23
3.5.2 接线电路 .....	23
<b>3.6 ENC 编码器接口 .....</b>	<b>24</b>
3.6.1 端口定义 .....	24
3.6.2 接线图 .....	24
<b>3.7 ENC4 主轴第一编码器接口 .....</b>	<b>25</b>
3.7.1 端口定义 .....	25
3.7.2 接线图 .....	26
<b>3.8 ENC5 主轴第二编码器接口 .....</b>	<b>27</b>
3.8.1 端口定义 .....	27
3.8.2 接线图 .....	28
<b>3.9 外置再生电阻连接 .....</b>	<b>28</b>
<b>第 4 章 驱动器面板 .....</b>	<b>30</b>
<b>4.1 面板简介 .....</b>	<b>30</b>
4.1.1 面板组成 .....	30
4.1.2 面板状态显示 .....	31
4.1.3 面板模式切换 .....	32
4.1.4 面板锁定 .....	32
<b>4.2 状态监视 .....</b>	<b>33</b>
<b>4.3 参数设定 .....</b>	<b>42</b>
<b>4.4 辅助功能 .....</b>	<b>43</b>

4.4.1 站地址设置 (AF000)	43
4.4.2 报警复位 (AF001)	44
4.4.3 JOG 运行 (AF005)	45
4.4.4 绝对值编码器清零 (AF006)	46
4.4.5 参数初始化 (AF007)	47
4.4.6 面板锁定解除 (AF008)	48
4.4.7 驱动器注册 (AF009)	49
4.4.8 主轴角度设定 (AF010)	50
4.4.9 电机参数辨识 (AF011)	51
4.4.10 自动调整 (AF0012)	52
<b>第 5 章 试运行</b>	<b>53</b>
5.1 运行前检查	53
5.2 接通电源	53
5.3 选择电机旋转方向	53
5.4 抱闸设置	53
5.5 试运行	54
5.5.1 伺服试运行	54
5.5.2 主轴试运行	55
5.6 伺服时序图	61
5.6.1 接通电源 (伺服使能同步开启)	61
5.6.2 伺服使能开启及关闭	62
5.6.3 报警	64
5.6.4 报警复位	66
5.7 伺服停止	67
5.7.1 停机描述	67
5.7.2 快速停机	68
5.7.3 关闭停机(Shutdown)	70
5.7.4 伺服使能 OFF 停机	70
5.7.5 暂停停机	71
5.7.6 报警停机	71

5.7.7 主电源 OFF 停机.....	73
5.7.8 超程停机.....	73
<b>5.8 电机不旋转原因排查.....</b>	<b>74</b>
<b>第 6 章 调试.....</b>	<b>76</b>
<b>6.1 设置惯量比.....</b>	<b>76</b>
6.1.1 关联参数.....	76
6.1.2 操作步骤.....	76
6.1.3 注意事项.....	76
<b>6.2 增益调整.....</b>	<b>77</b>
6.2.1 自动增益调整.....	77
6.2.2 手动增益调整.....	80
6.2.3 增益切换.....	80
<b>6.3 振动抑制.....</b>	<b>84</b>
6.3.1 控制框图.....	84
6.3.2 低频抑振.....	84
6.3.3 中频抑振.....	85
6.3.4 高频抑振(陷波).....	86
<b>6.4 模型跟踪.....</b>	<b>87</b>
6.4.1 关联参数.....	88
6.4.2 调试步骤.....	88
<b>6.5 象限凸起抑制.....</b>	<b>89</b>
6.5.1 扰动补偿.....	89
6.5.2 摩擦补偿.....	90
<b>第 7 章 ETHERCAT 通信.....</b>	<b>91</b>
<b>7.1 概述.....</b>	<b>91</b>
7.1.1 相关术语.....	91
7.1.2 ESI 文件.....	91
<b>7.2 通信状态.....</b>	<b>91</b>

7.2.1 EtherCAT 通信状态机 .....	91
7.2.2 通信状态面板显示 .....	92
7.2.3 从站别名设置 .....	93
<b>7.3 PDO 映射 .....</b>	<b>94</b>
7.3.1 PDO 映射步骤 .....	94
<b>7.4 DC 同步 .....</b>	<b>97</b>
7.4.1 ODC 同步配置 .....	97
7.4.2 参数保存及初始化 .....	98
<b>第 8 章 CIA402 操作模式 .....</b>	<b>99</b>
<b>8.1 设备状态切换 .....</b>	<b>99</b>
8.1.1 6040h(ControlWord) .....	100
8.1.2 6041h(StatusWord) .....	101
<b>8.2 控制模式选择 .....</b>	<b>103</b>
8.2.1 6502h(Supported Drive Modes) .....	103
8.2.2 6060h(Modes of Operation) .....	103
8.2.3 6061h(Modes of Operation Display) .....	104
<b>8.3 位置控制模式 .....</b>	<b>105</b>
8.3.1 轮廓位置模式 (PP) .....	106
8.3.2 周期位置同步模式 (CSP) .....	107
8.3.3 回零模式 (HM) .....	107
<b>8.4 速度控制模式 .....</b>	<b>114</b>
8.4.1 轮廓速度模式 (PV) .....	115
8.4.2 周期速度同步模式 (CSV) .....	115
<b>8.5 转矩控制模式 .....</b>	<b>116</b>
8.5.1 轮廓转矩模式 (PT) .....	117
8.5.2 周期转矩同步模式 (CST) .....	117
<b>8.6 模式共用功能 .....</b>	<b>118</b>
8.6.1 伺服停机方式选择 .....	118
8.6.2 探针功能 .....	122

8.6.3 因子变换.....	126
8.6.4 速度类.....	129
8.6.5 转矩类.....	132
8.6.6 故障类.....	134
8.6.7 插补周期类.....	134
8.6.8 数字输入/输出类.....	135
<b>第 9 章 警告与报警.....</b>	<b>137</b>
9.1 警告码一览表.....	137
9.2 SDO 传输中止码.....	137
9.3 报警码一览表.....	138
9.4 报警码详情.....	141
9.4.1 Er10 系列.....	141
9.4.2 Er20 系列.....	145
9.4.3 Er30 系列.....	147
9.4.4 Er40 系列.....	149
9.4.5 Er50 系列.....	149
9.4.6 Er60 系列.....	151
9.4.7 Er70 系列.....	151
9.4.8 Er80 系列.....	154
9.4.9 Er90 系列.....	158
<b>第 10 章 参数.....</b>	<b>160</b>
10.1 概述.....	160
10.2 参数一览表.....	160
10.3 [P00]基本设定.....	179
10.4 [P01]增益调整.....	184
10.5 [P02]振动抑制功能.....	191
10.6 [P03]速度/转矩控制.....	198

10.7 [P04] I / F 监视器设定 .....	201
10.8 [P05]扩展设定 .....	209
10.9 [P06]特殊设定 .....	216
10.10 [P07] 电机参数 .....	226
10.11 [P08] 驱动器参数 .....	230
10.12 [P10] 监控参数 .....	231
10.13 [P11] 通信参数 .....	240
10.14 [P12] 辅助控制参数 .....	242
10.15 [P14] 龙门控制 .....	245
10.16 [P15] 全闭环功能参数.....	251
10.17 [P16] 扩展设定 2 .....	253
10.18 [P30] EtherCAT 参数.....	257
<b>第 11 章 对象字典一览表 .....</b>	<b>293</b>
11.1 参数表说明 .....	293
11.2 1000h~1FFF(CoE 通信参数区).....	294
11.3 2000h~2FFFh(设备信息区) .....	300
11.4 3000h~50FFh(伺服参数区) .....	300
11.4.1 轴 1 (3000h~37FFh).....	300
11.4.2 轴 2 (3800h~3FFFh).....	313
11.4.3 轴 3 (4000h~47FFh).....	326
11.4.4 轴 4 (4800h~4FFFh).....	338
11.5 6000h~6FFFh(驱动 Profile 对象区) .....	352
11.5.1 轴 1 (6000h~67FFh).....	352
11.5.2 轴 2 (6800h~6FFFh).....	356

11.5.3 轴 3 (7000h~77FFh).....	360
11.5.4 轴 4 (7800h~7FFFh).....	364

# 第1章 伺服系统选型

## 1.1 驱动器

### 1.1.1 驱动器组成

- WSD-H4-102R2B



图 1-1 H 系列小功率混合驱动器组成

编号	标识	名称	说明
1	-	数码管显示器	6 位 8 段 LED 数码管
2	AXIS	轴切换键	切换 1、2、3、4 轴
	MODE	模式键	各模式间切换 / 返回上一级菜单
	SET	确认键	设置确认 / 进入下一级菜单
	▲	递增键	增大 LED 数码管数值 / 翻页
	▼	递减键	减小 LED 数码管数值 / 翻页
3	◀	移位键	改变数码管光标闪烁位置，查看长度大于 5 位的数据的高位
	L1、L2、L3	主回路电源输入端子	三相 200V~240V <sup>+10%</sup> <sub>-15%</sub> ，50/60Hz
	L1C、L2C	控制回路电源输入端子	单相 200V~240V <sup>+10%</sup> <sub>-15%</sub> ，50/60Hz
4	U1、V1、W1	伺服电机连接端子	连接 1 轴伺服电机 U、V、W 相
	U2、V2、W2		连接 2 轴伺服电机 U、V、W 相
5	U3、V3、W3		连接 3 轴伺服电机 U、V、W 相
	U4、V4、W4		连接 4 轴伺服电机 U、V、W 相
6	⊕	接地端子	用于电机及驱动器接地
7	B1、B2、B3	外置再生电阻连接端子	外接再生电阻时使用
	B1/⊕、⊖	直流母线端子	用于多机并联时共母线连接
8	CHARGE	母线电压指示灯	用于指示母线电容处于有电荷状态 指示灯亮时，即使主回路电源 OFF，伺服单元内部电容可能仍有电荷。灯亮时请勿触摸电源端子，以免触电。
9	CN1	与 PC 通讯接口	与 PC 通讯，使用伺服调试软件在线调试、固件升级
10	CN2A、CN2B	EtherCAT 通讯接口	EtherCAT 通讯接口 CN2A 连接主站或上一台从站，CA2B 连接下一台从站
11	CN3	I/O 信号接口	数字量输入和输出接口
12	CN4	STO 接口	用于外部功能安全信号连接
13	ENC1~ENC3	伺服电机编码器接口	用于连接伺服电机编码器

- WSD-H4-157R5C/ WSD-H4-25110C/ WSD-H4-30150C

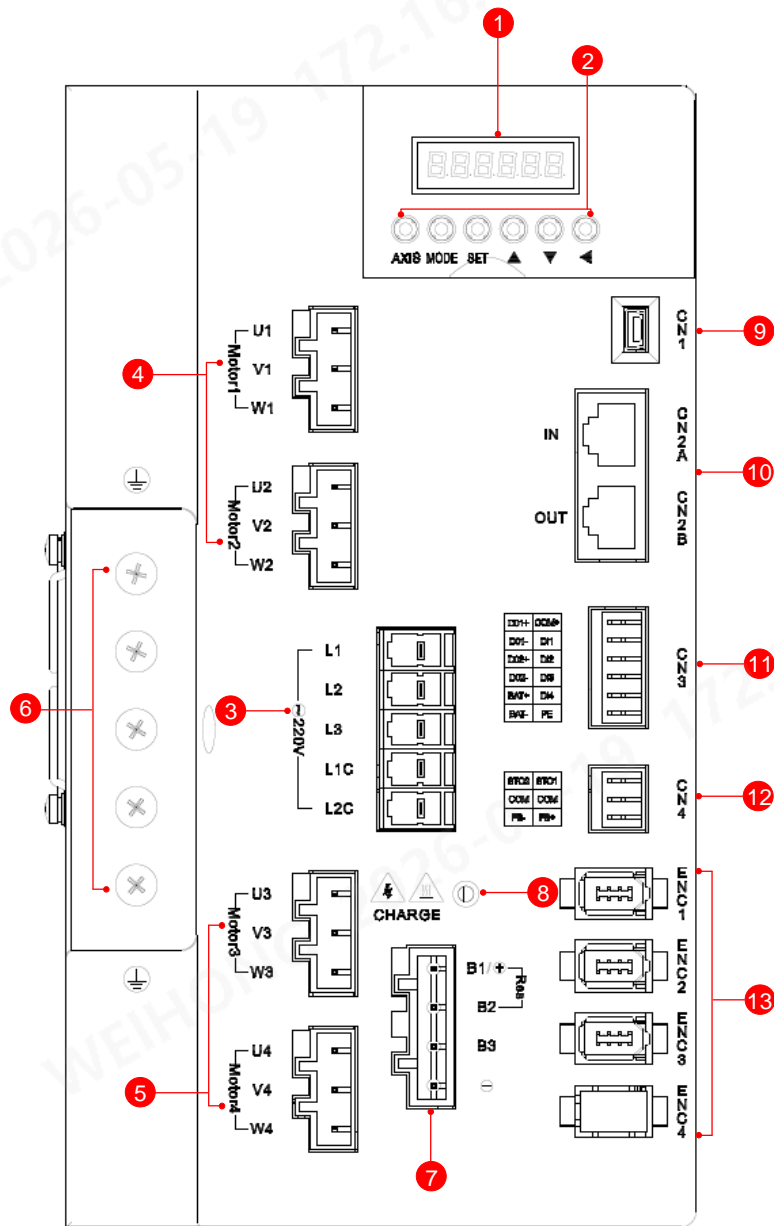

图 1-2 H 系列大功率混合驱动器组成

编号	标识	名称	说明
1	-	数码管显示器	6 位 8 段 LED 数码管
2	AXIS	轴切换键	切换 1、2、3、4 轴
	MODE	模式键	各模式间切换 / 返回上一级菜单
	SET	确认键	设置确认 / 进入下一级菜单
	▲	递增键	增大 LED 数码管数值 / 翻页
	▼	递减键	减小 LED 数码管数值 / 翻页
	◀	移位键	改变数码管光标闪烁位置, 查看长度大于 5 位的数据的高位
3	R、S、T	主回路电源输入端子	三相 380V~440V <sup>+10%</sup> <sub>-15%</sub> , 50/60Hz
4	B1、B2	外置再生电阻连接端子	外接再生电阻时使用
	B1(⊕)、⊖	直流母线端子	用于多机并联时共母线连接
5	U1、V1、W1	伺服电机连接端子	连接 1 轴伺服电机 U、V、W 相
	U2、V2、W2		连接 2 轴伺服电机 U、V、W 相
	U3、V3、W3		连接 3 轴伺服电机 U、V、W 相
6	U4、V4、W4	主轴电机连接端子	连接主轴电机 U、V、W 相
7	⊕	接地端子	用于电机及驱动器接地
8	CHARGE	母线电压指示灯	用于指示母线电容处于有电荷状态 指示灯亮时, 即使主回路电源 OFF, 伺服单元内部电容可能仍有电荷。灯亮时请勿触摸电源端子, 以免触电。
9	CN1	与 PC 通讯接口	与 PC 通讯, 使用伺服调试软件在线调试、固件升级
10	CN2A、CN2B	EtherCAT 通讯接口	EtherCAT 通讯接口 CN2A 连接主站或上一台从站, CA2B 连接下一台从站
11	CN3	I/O 信号接口	数字量输入和输出接口
12	CN4	STO 接口	用于外部功能安全信号连接
13	ENC1~ ENC3	伺服电机编码器接口	用于连接伺服电机编码器
14	ENC4	第一编码器接口	用于连接主轴第一编码器
15	ENC5	第二编码器接口	用于连接主轴第二编码器

## 1.1.2 铭牌及型号

### ◆ 铭牌

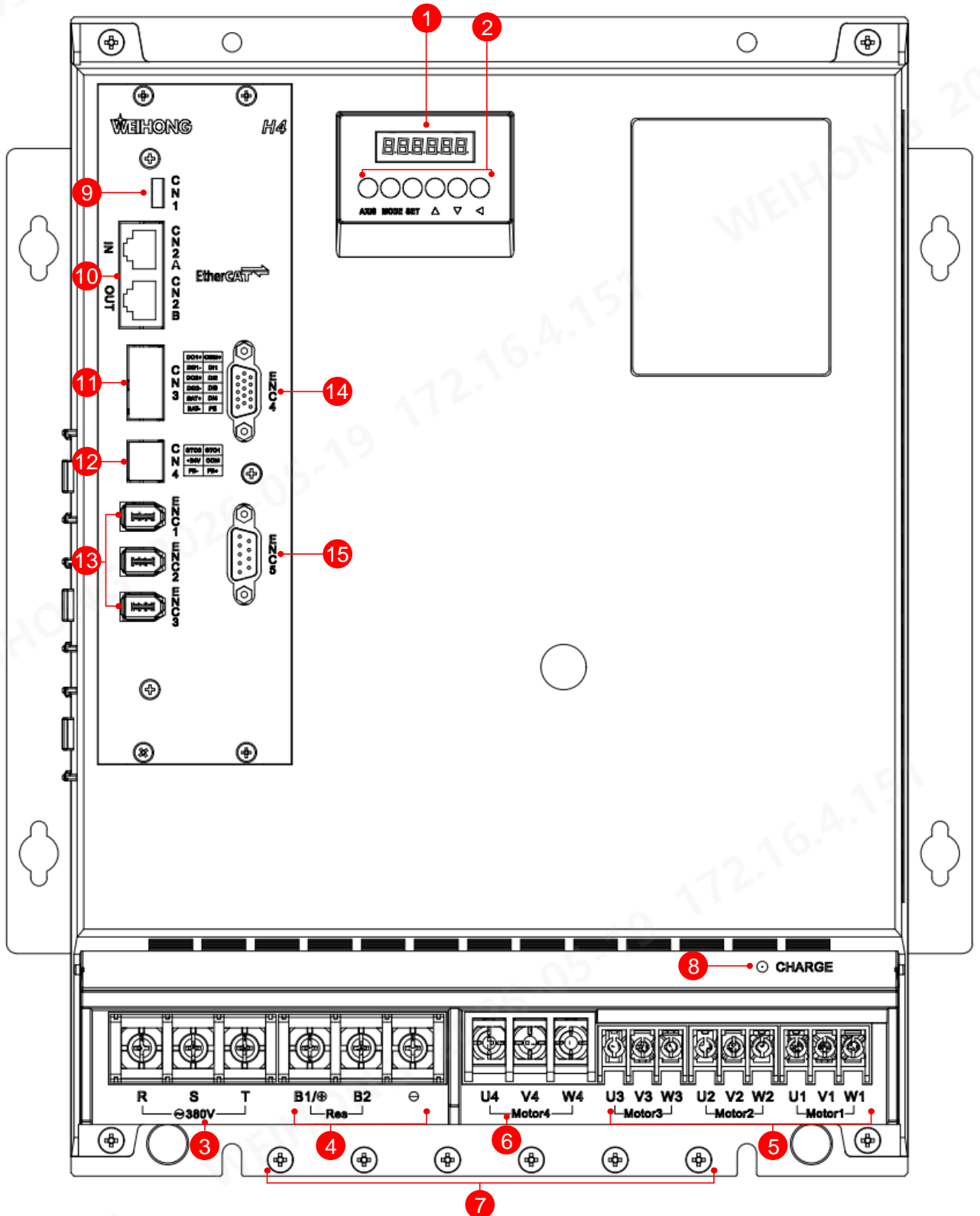
<b>WEIHONG®</b>		P/N:21180000046
产品型号	<b>Mini Hybrid Drive</b> Model: <b>WSD-H4-102R2B-X</b>	
输入电源规格	AC-INPUT	MAIN 3PH 200-240V 50/60Hz 26A CONT. 1PH 200-240V 50/60Hz 0.2A
输出电源规格	AC-OUTPUT 1	3PH 0-240V 0-500Hz 7.6A 1.0kW
	AC-OUTPUT 2	3PH 0-240V 0-500Hz 7.6A 1.0kW
	AC-OUTPUT 3	3PH 0-240V 0-500Hz 7.6A 1.0kW
	AC-OUTPUT 4	3PH 0-240V 0-3200Hz 10A 2.2kW
	SPEC	
	S/N	
环境温度	SURROUNDING AIR TEMPERATURE 0-45°C	

产品信息OPI

### ◆ 型号

WSD - H 4 - 10 2R2 B - X

①      ② ③      ④      ⑤      ⑥      ⑦

①	
符号	产品类型
WSD	维智驱动器

②	
符号	产品系列
H	H系列

③	
符号	轴数
2	2轴
3	3轴
4	4轴

④	
符号	进给轴功率 (kW)
04	0.4
08	0.8
10	1.0
15	1和2轴1.5, 3轴2.5
25	2.5
30	3.0

⑤	
符号	最后1轴主轴功率 (kW)
2R2	2.2
4R0	4.0
5R5	5.5
7R5	7.5
110	11.0
150	15.0

⑥	
符号	电压规格 (V)
B	220
C	380

⑦	
符号	机种代码
X	主轴编码器: 无
E	主轴编码器: 正余弦+ABZ
F	主轴编码器: 旋变+ABZ+正余弦

### 1.1.3 驱动器技术规格

#### ◆ 基本规格

项目		规格					
WSD-H4-102R2B	主回路电源	三相 200V~240V <sup>+10%</sup> <sub>-15%</sub> , 50/60Hz					
	控制回路电源	单相 200V~240V <sup>+10%</sup> <sub>-15%</sub> , 50/60Hz					
	电流规格	输入电流	主回路	26A			
			控制回路	0.2A			
		连续输出电流	7.6A (进给轴)	7.6A (进给轴)	7.6A (进给轴)	10A (主轴)	
瞬时最大输出电流	23A (进给轴)	23A (进给轴)	23A (进给轴)	20A (主轴)			
WSD-H4-157R5C	主回路电源	三相 380V~440V <sup>+10%</sup> <sub>-15%</sub> , 50/60Hz					
	电流规格	输入电流	38A				
		连续输出电流	5.4A (进给轴)	5.4A (进给轴)	8.4A (进给轴)	27A (主轴)	
		瞬时最大输出电流	14A (进给轴)	14A (进给轴)	20A (进给轴)	53A (主轴)	
WSD-H4-25110C	主回路电源	三相 380V~440V <sup>+10%</sup> <sub>-15%</sub> , 50/60Hz					
	电流规格	输入电流	55A				
		连续输出电流	8.4A (进给轴)	8.4A (进给轴)	8.4A (进给轴)	34A (主轴)	
		瞬时最大输出电流	20A (进给轴)	20A (进给轴)	20A (进给轴)	71A (主轴)	
WSD-H4-30150C	主回路电源	三相 380V~440V <sup>+10%</sup> <sub>-15%</sub> , 50/60Hz					
	电流规格	输入电流	80A				
		连续输出电流	11.9A (进给轴)	11.9A (进给轴)	11.9A (进给轴)	34A (主轴)	
		瞬时最大输出电流	29.75A (进给轴)	29.75A (进给轴)	29.75A (进给轴)	85A (主轴)	
编码器反馈	17 位/ 20 位/ 23 位/ 24 位/ 25 位						
绝缘耐压	AC 1500V 或 DC 2100V, 需耐压 1 分钟 (漏电流不超过 10mA)						
工作环境温度	0~+55℃ (环境 45℃ 以上每升高 5℃ 降额 10%)						
储运温度	-25~70℃						
保护等级	保护等级: IP20						
清洁度	清洁度: 2						

项目	规格
使用/存储环境湿度	95%RH 以下 (不结冻、结露)
控制方式	SVPWM, 矢量控制
指令方式	EtherCAT 高速总线, 100Mbps
通信功能	通过 USB 与电脑 (iMotion 软件) 连接
前面板	6 个按键, 6 位 LED
再生制动电阻	外置
动态制动	支持
数字输入	4 路 (输入电压 24VDC, 输入阻抗 4.7k $\Omega$ )
数字输出	2 路 (带载能力 50mA, 电压范围 5~30V)
STO	2 路输入, 1 路输出 ; 响应时间 < 8ms
控制模式	轮廓位置模式 (PP)、周期同步位置模式 (CSP)、回零模式 (HM) 轮廓速度模式 (PV)、周期同步速度模式 (CSV) 轮廓转矩模式 (TQ)、周期同步转矩模式 (CST)
硬件保护	过压、欠压、过流、制动电阻过载、驱动器过热、编码器异常等
软件保护	存储器故障、初始化故障、I/O 分配异常、过速、过载、制动电阻过载、位置偏差过大等
报警记录	可记录 10 个报警及最近 3 个报警信息

### 1.1.4 EtherCAT 通讯技术规格

项目	规格
通信协议	EtherCAT
支持服务	COE(SDO、PDO)
SDO 服务支持	SDO 请求、SDO 响应、SDO 信息
物理层	100BASE-TX(IEEE802.3)
波特率	100Mbit/s
拓扑类型	线型
连接线缆	屏蔽双绞线 CAT5e
线缆长度	相邻节点间 < 100M
从站数	协议支持 $\leq 65535$
通信端口	RJ45 * 2 (CN2A、CN2B)
站别名	设定范围 0~65535 (对象 2102:02h 或 SII 04h 设定值)
同步管理器	4
内存映射单元	3
同步模式	DC-分布式时钟
同步周期	1ms~4ms, 为 250us 的倍数
相邻从站的同步抖动	< 1us

## 1.1.5 驱动器与外围设备连接

### • WSD-H4-102R2B



图 1-3 H 系列小功率混合驱动器与外围设备连接图

• WSD-H4-157R5C/ WSD-H4-25110C/ WSD-H4-30150C

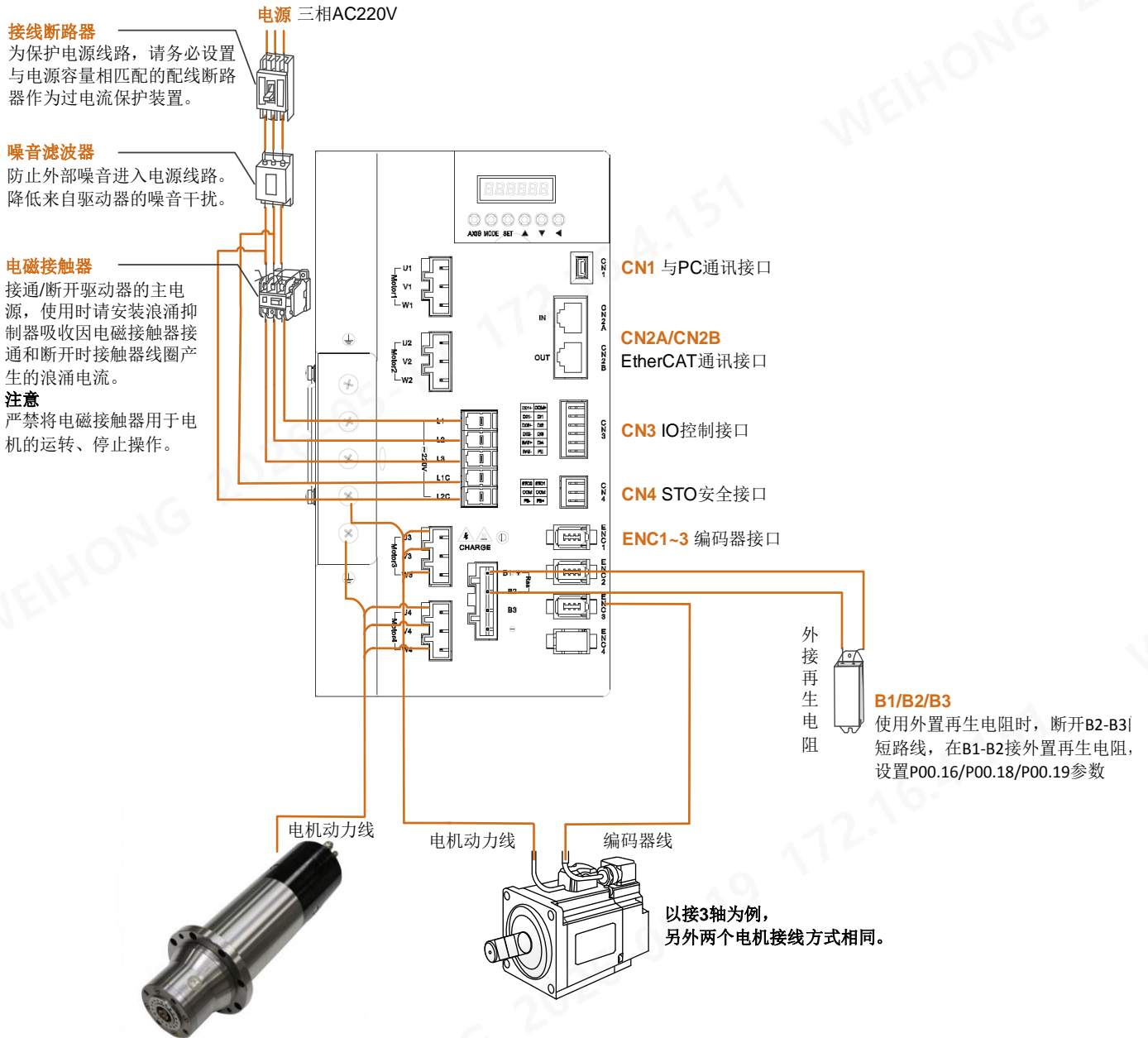

图 1-4 H 系列大功率混合驱动器与外围设备连接图

## 1.2 伺服电机

### 1.2.1 伺服电机型号

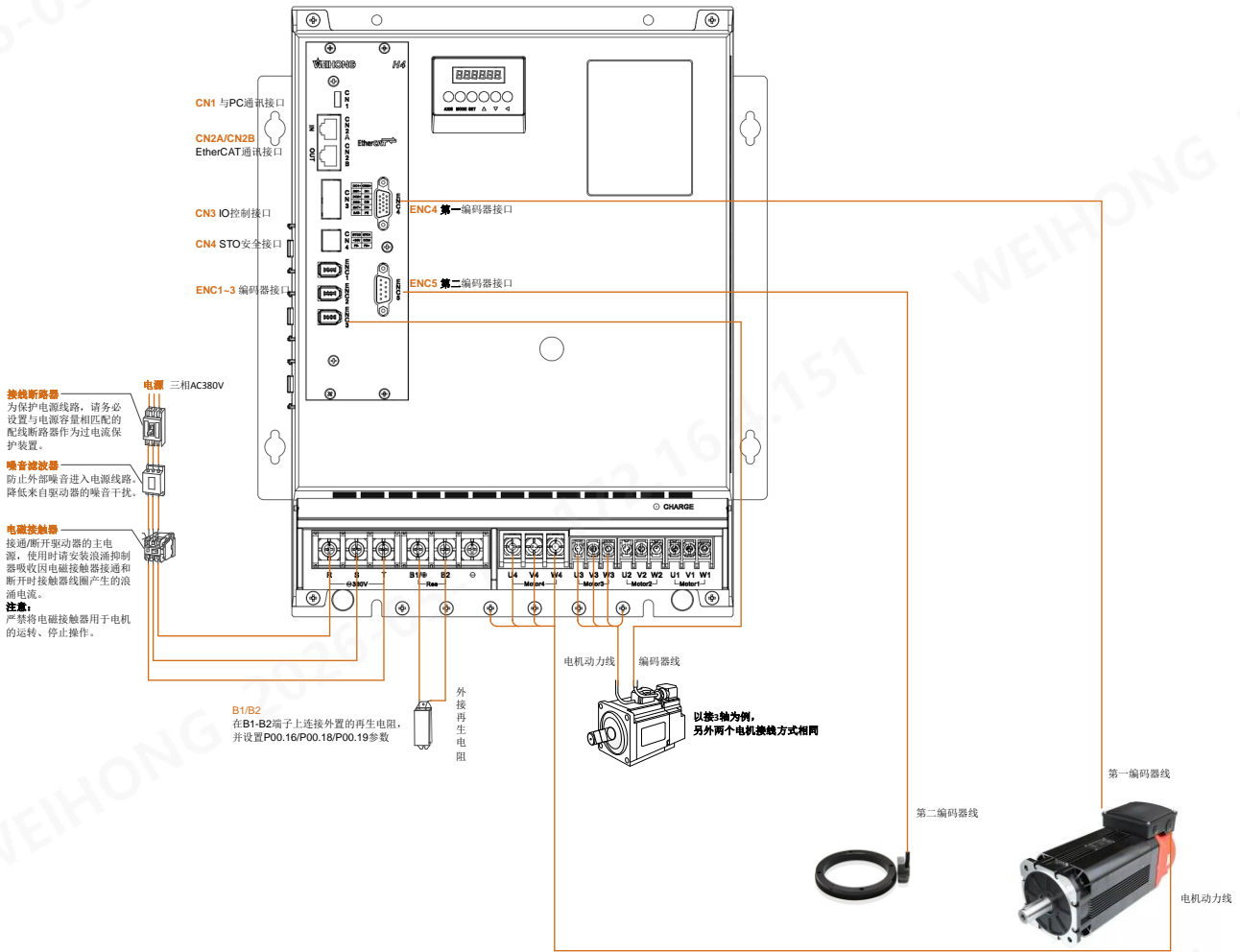
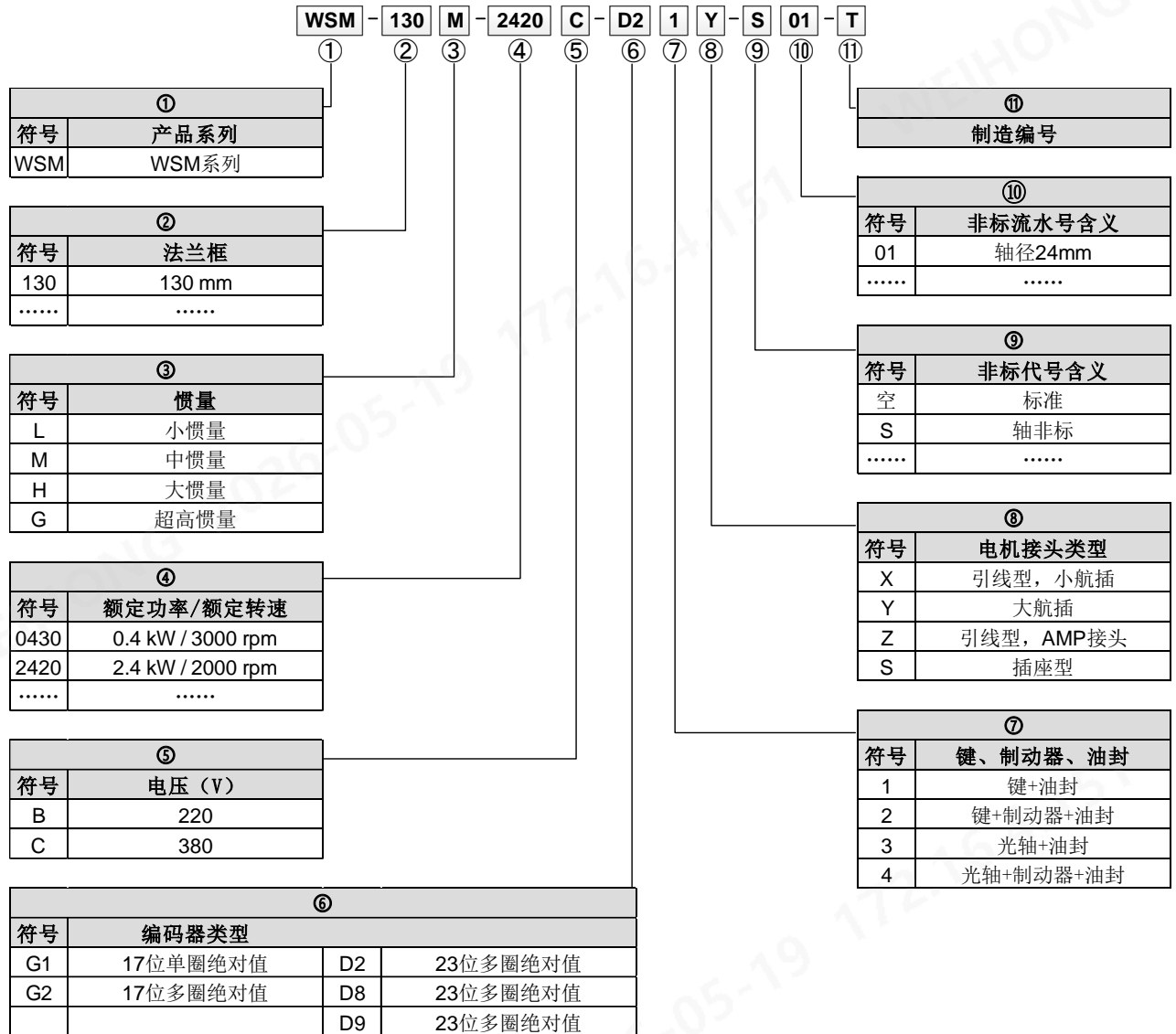

## 1.3 再生制动电阻规格

型号	内置制动电阻规格		外接制动电阻 最小允许电阻值 ( $\Omega$ )	电容可吸收最大制动 能量 (J)
	电阻值 ( $\Omega$ )	功率 Pr(W)		
WSD-H4-102R2B	-	-	13	60
WSD-H4-157R5C	-	-	18	165.4
WSD-H4-25110C	-	-	13	248.1
WSD-H4-30150C	-	-	11	330.8

## 1.4 接插套件

接插套件	物料代码	物料名称
电源线插头 (小功率)	101905000159	5EDGK-7.62-05P-13-08A(H)
动力线插头 (小功率)	101905000157	8EDGKB-7.5-03P-13-1023A(H)
外接再生电阻连接插头 (小功率)	101905000158	8EDGKB-7.5-04P-13-1024A(H)
编码器线插头 (选配)	101903000074	SC-06A-2N00-702
第一编码器线插头 (选配)	101903000010	HDB5-15M3-KS0
	101903000049	1441-090-00-5 DB 壳
第二编码器线插头 (选配)	101903000047	1405-091-06-1
	101903000049	1441-090-00-5 DB 壳
Ethercat 通讯线 (选配)	102002000243	S6-L-T04-0.5 500mm
	102002000307	S6-L-T04-1.0 1000mm
	102002000249	S6-L-T04-3.0 3000mm
I/O 接线端子 (选配)	101905000108	15EDGKNHB-3.5-12P-13-00A(H)
STO 接线端子 (选配)	101905000110	15EDGKNHB-3.5-6P-13-00A(H)
电池盒 (选配)	101600000007	ASD-MDBT3060 3.6V 2700mAh
	101600000008	WSC1-BAT3060 3.6V 2700mAh
线束固定钣金 (选配)	110600000117	螺钉 GB/T819 M3*6 304
	110100000167	线束固定钣金

## 第2章 安装说明

### 2.1 安装尺寸

- WSD-H4-102R2B

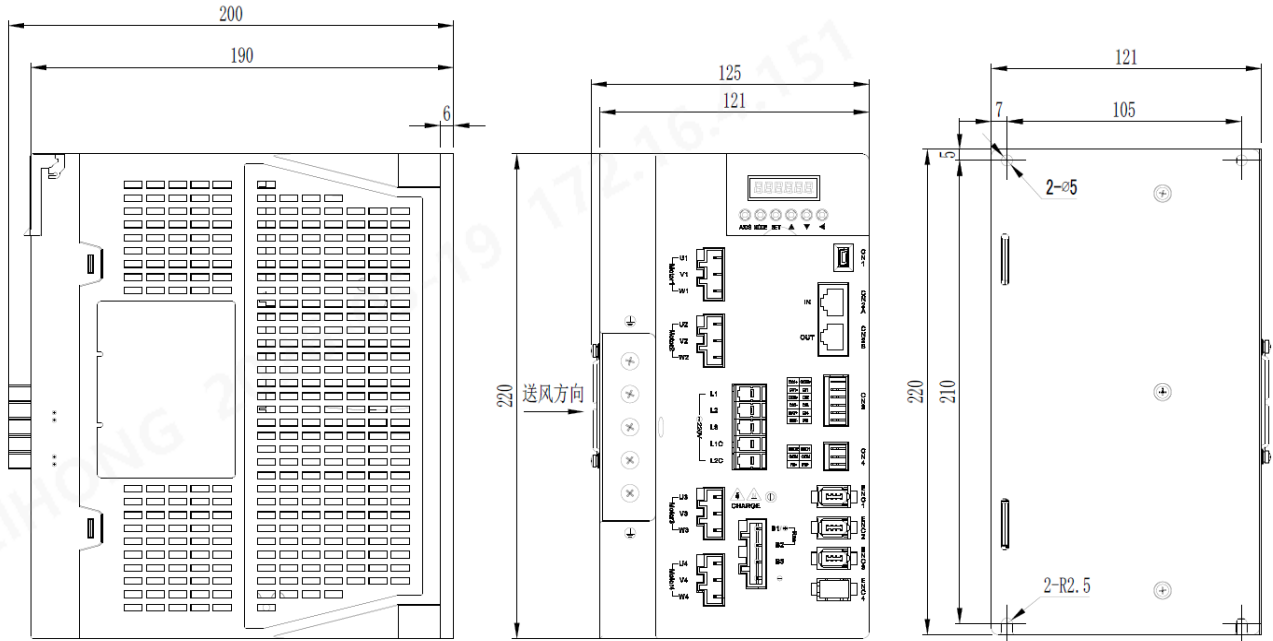

- WSD-H4-157R5C/ WSD-H4-25110C/ WSD-H4-30150C

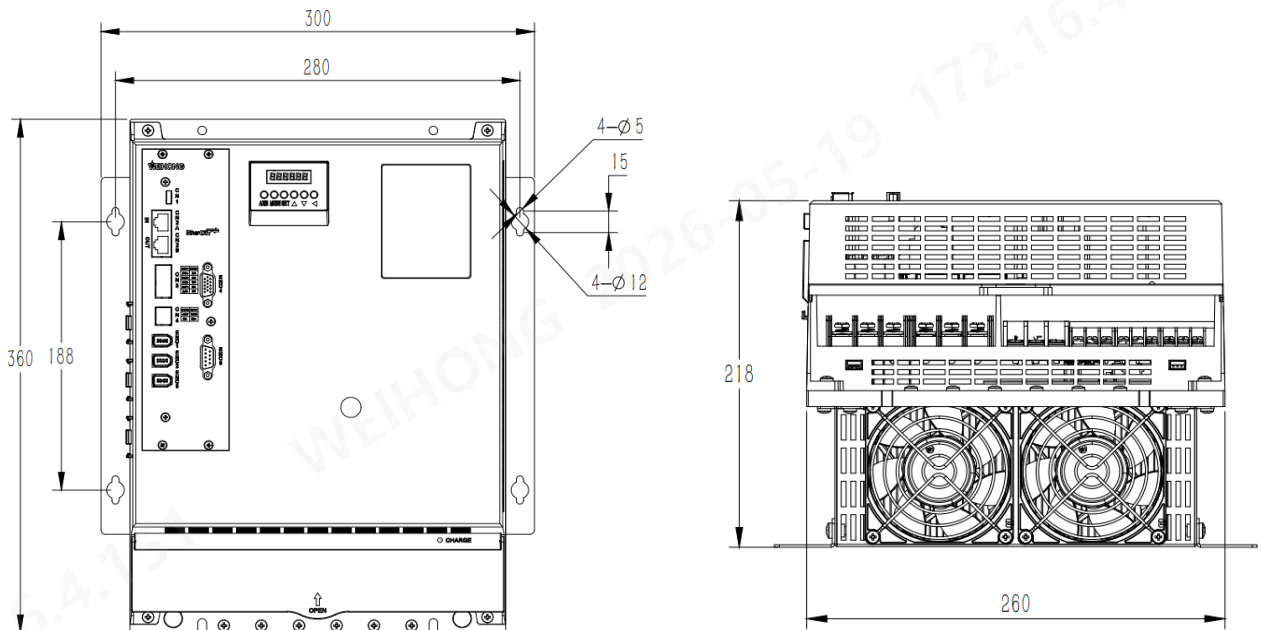

## 2.2 安装空间要求

请务必参照所示的安装标准，在控制箱内进行安装。

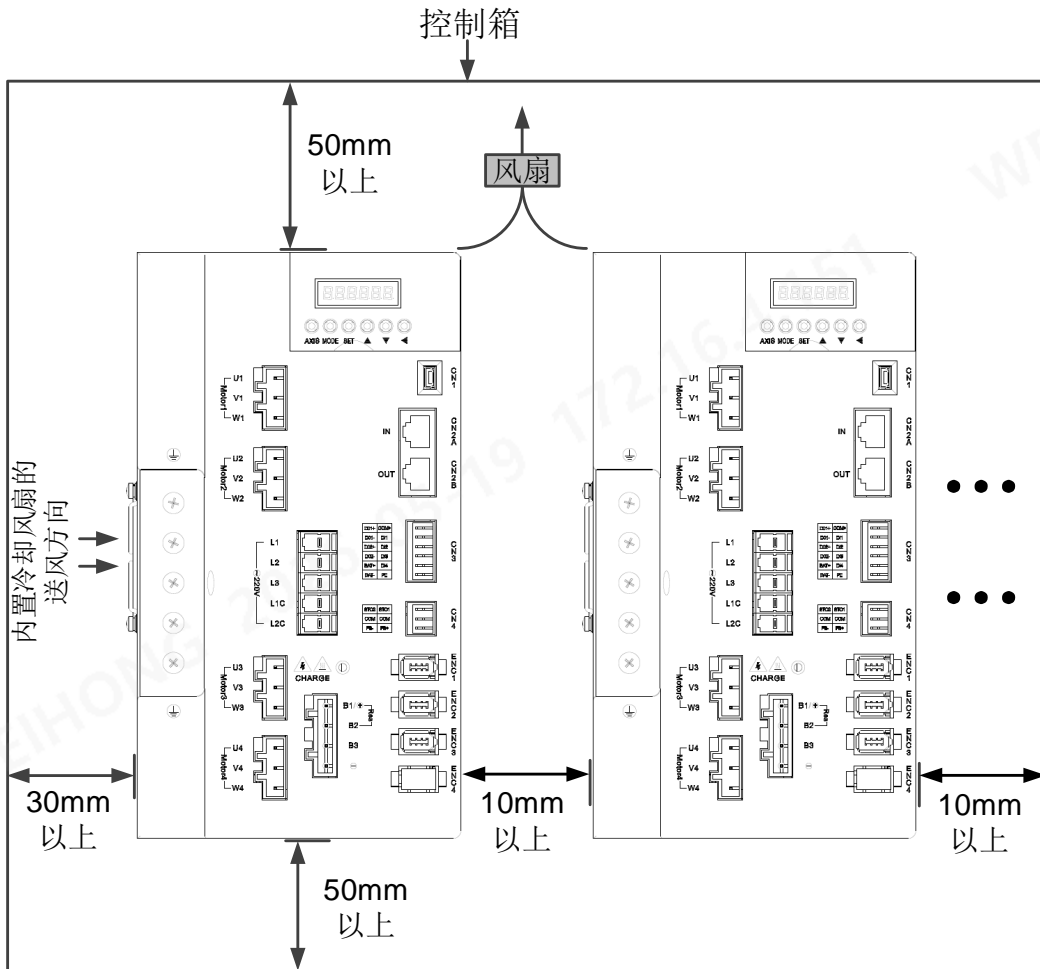

## 第3章 配线

### 3.1 主回路接线

#### 3.1.1 端子介绍

- WSD-H4-102R2B

标识	名称	说明
L1, L2, L3	主回路电源输入端子	三相 200~240V <sup>+10%</sup> <sub>-15%</sub> , 50/60Hz
L1C, L2C	控制电源输入端子	单相 200~240V <sup>+10%</sup> <sub>-15%</sub> , 50/60Hz
U1, V1, W1	伺服电机连接端子	连接 1 轴伺服电机动力线
U2, V2, W2		连接 2 轴伺服电机动力线
U3, V3, W3		连接 3 轴伺服电机动力线
U4, V4, W4		连接 4 轴主轴电机动力线
⊕	PE 接地端子 (5 处)	交流电和电机动力线的接地点
B1, B2, B3	外置再生电阻连接端子	使用外置电阻时, 在 B1 和 B2 间接入外置电阻, 并设置相关参数: P00.16/ P00.18/ P00.19
B1/⊕、⊖	直流母线端子	用于多机并联时共母线连接

- WSD-H4-157R5C/ WSD-H4-25110C/ WSD-H4-30150C

标识	名称	说明
R, S, T	主回路电源输入端子	三相 380V~440V <sup>+10%</sup> <sub>-15%</sub> , 50/60Hz
U1, V1, W1	伺服电机连接端子	连接 1 轴伺服电机动力线
U2, V2, W2		连接 2 轴伺服电机动力线
U3, V3, W3		连接 3 轴伺服电机动力线
U4, V4, W4		连接 4 轴主轴电机动力线
⊕	PE 接地端子 (5 处)	交流电和电机动力线的接地点。
B1, B2	外置再生电阻连接端子	使用外置电阻时, 在 B1 和 B2 间接入外置电阻, 并设置相关参数: P00.16/ P00.18/ P00.19
B1/⊕、⊖	直流母线端子	用于多机并联时共母线连接

### 3.1.2 电线规格

#### ◆ 注意事项

1. 此规格为“温度 40℃，3 根导线线束流过额定电流”时的规格。
2. 主回路请使用 600V 以上的耐压电线。
3. 捆成线束并放到硬质 PVC 管或金属套管中时，请考虑电线容许电流的衰减系数。
4. 一般 PVC 电线的热老化速度较快，在很短时间内便不能再用，所以当环境温度（柜内温度）高时，请使用耐热电线。

#### ◆ 电线种类

电线种类		导体容许温度 (°C)
记号	名称	
IV	600V PVC 电线	60
HIV	特殊耐热 PVC 电线	75

3 根电线时电线直径与容许电流之间的关系如下表所示，使用时请勿超过表中值。

（注意：下表数据为 600V 特殊耐热 PVC 电线（HIV）时的参考值。）

AWG 规格	公称截面积 (mm <sup>2</sup> )	构成 (根/mm <sup>2</sup> )	导体电阻 (Ω/km)	不同环境温度下的容许电流 (A)		
				30°C	40°C	50°C
20	0.5	19/0.18	39.5	6.6	5.6	4.5
19	0.75	30/0.18	26.0	8.8	7.0	5.5
18	0.9	37/0.18	24.4	9.0	7.7	6.0
16	1.25	50/0.18	15.6	12.0	11.0	8.5
14	2.0	7/0.6	9.53	23	20	16
13	2.63	52/0.254	7.1	28	24	20
12	3.5	7/0.8	5.41	33	29	24
10	5.5	7/1.0	3.47	43	38	31
8	8.0	7/1.2	2.41	55	49	40
6	14.0	7/1.6	1.35	79	70	57

## ◆ 主回路电线规格

型号	电压	外部端子名称	端子符号	电线规格			
				10	10	10	2R2
WSD-H4-102R2B	220V	主回路电源输入端子	L1, L2, L3	3.5mm <sup>2</sup>			
		控制电源输入端子	L1C, L2C	1.25 mm <sup>2</sup>			
		电机连接端子	U, V, W	1.25 mm <sup>2</sup>		2.0mm <sup>2</sup>	
		外置再生电阻连接端子	B1, B2	1.25 mm <sup>2</sup>			
		接地端子	⊕	3.5mm <sup>2</sup>			

型号	电压	外部端子名称	端子符号	电线规格			
				15	15	25	7R5
WSD-H4-157R5C	380V	主回路电源输入端子	R, S, T	8mm <sup>2</sup>			
		电机连接端子	U, V, W	1.25 mm <sup>2</sup>	2 mm <sup>2</sup>	3.5mm <sup>2</sup>	
		外置再生电阻连接端子	B1, B2	2.5 mm <sup>2</sup>			
		接地端子	⊕	5.5mm <sup>2</sup>			

型号	电压	外部端子名称	端子符号	电线规格			
				25	25	25	110
WSD-H4-25110C	380V	主回路电源输入端子	R, S, T	10mm <sup>2</sup>			
		电机连接端子	U, V, W	2 mm <sup>2</sup>		3.5mm <sup>2</sup>	
		外置再生电阻连接端子	B1, B2	2.5 mm <sup>2</sup>			
		接地端子	⊕	5.5mm <sup>2</sup>			

型号	电压	外部端子名称	端子符号	电线规格			
				30	30	30	150
WSD-H4-30150C	380V	主回路电源输入端子	R, S, T	14mm <sup>2</sup>			
		电机连接端子	U, V, W	2 mm <sup>2</sup>		5.5mm <sup>2</sup>	
		外置再生电阻连接端子	B1, B2	2.5 mm <sup>2</sup>			
		接地端子	⊕	5.5mm <sup>2</sup>			

### 3.1.3 接线说明

#### ◆ 注意事项

- 若驱动器直接连在商用电源上(未使用变压器等进行隔离)，为避免伺服系统与外界发生混淆事故，请务必使用接线用断路器（QF）或保险丝保护电源线。
- 驱动器无内置接地短路，所以为构建更安全的系统，请配置过载、短路保护兼用的漏电断路器，或与接线用断路器组合，安装接地短路保护漏电断路器。
- 请勿频繁开/关电源。由于驱动器电源部分带有电容器，在电源 ON 时，会流过较大的充电电流，若频繁 ON/OFF 电源，会造成其内部的主回路元件性能下降。

#### ◆ 接线时相关事项

- 设计、配置系统时，请尽量缩短电缆。
- 进行主回路接线时，请遵守以下事项：
  - 请使用双股绞合线或多芯双股绞合整体屏蔽线作为输入输出信号电缆和编码器电缆。
  - 输入输出信号电缆的接线长度最长为 3m，编码器电缆最长为 20m。
- 连接地线时，请遵守以下事项：
  - 接地电缆尽可能使用粗线（ $3.5\text{mm}^2$  以上）。
  - 建议采用接地电阻  $100\ \Omega$  以下的线缆接地。
  - 必须为单点接地。
  - 伺服电机与机械之间相互绝缘时，请将伺服电机直接接地。
- 电缆在使用时，尽量不要使其折弯或拉的太紧，以免损坏电缆。

#### ◆ 电源接通顺控的设计

进行电源接通顺控设计时，请考虑以下几点：

1. 请对电源接通顺控进行如下设计：在输出“伺服报警”的信号后，使主回路电源处于 OFF 状态。
2. 使用部件的电源规格应与输入电源相符。

#### 警告

- 接通控制电源和主回路电源时，请同时（或在接通控制电源后 1s 内）接通主回路电源。
- 切断电源时，请同时切断控制电源和主回路电源（或在切断主回路电源后再切断控制电源）。

## 3.2 CN1 通讯接口（与 PC）

CN1 为 MiniUSB 通信接口，与安装了 iMotion 软件的计算机连接，可在计算机上进行状态监视、参数编辑、运动波形分析、报警分析等操作。（可联系我司或登录官网获取 iMotion 软件）

- WSD-H4-102R2B

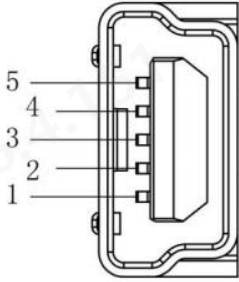
引脚	定义	说明	脚位分布图
1	+5V	电源+5V	
2	Data -	数据-	
3	Data +	数据+	
4	—	—	
5	GND	电源地	

- WSD-H4-157R5C/ WSD-H4-25110C/ WSD-H4-30150C

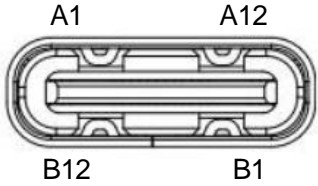
引脚	定义	说明	脚位分布图
A1、B1	GND	电源地	
A4、B4	VBUS	电源	
A6、B6	Data +	数据+	
A7、B7	Data -	数据-	
A9、B9	VBUS	电源	
A12、B12	GND	电源地	

## 3.3 CN2 EtherCAT 通讯接口

CN2A/CN2B 为 EtherCAT 总线通信接口（A 进 B 出）。

### 3.3.1 端口定义

引脚	定义	说明	脚位分布
1	TD+	数据发送+	
2	TD-	数据发送-	
3	RD+	数据接收+	
4	-	-	
5	-	-	
6	RD-	数据接收-	
7	-	-	

引脚	定义	说明	脚位分布
8	-	-	
9	TD+	数据发送+	
10	TD-	数据发送-	
11	RD+	数据接收+	
12	-	-	
13	-	-	
14	RD-	数据接收-	
15	-	-	
16	-	-	
外壳	接地	接屏蔽层	

### 3.3.2 接线图

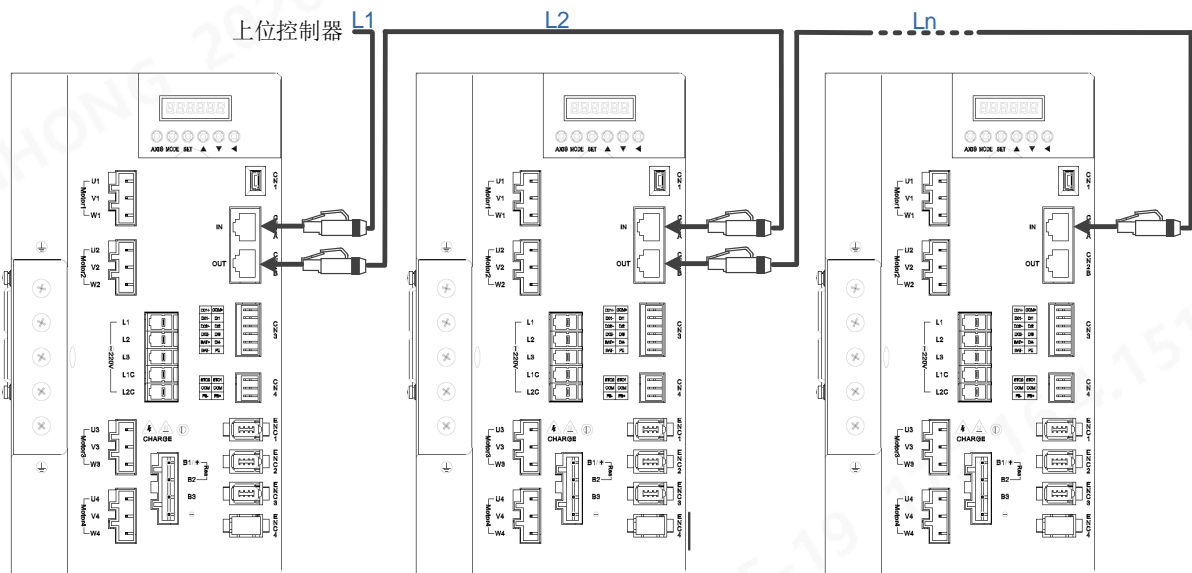

## 3.4 CN3 控制接口

CN3 为控制信号接口，与上位机连接，主要包含数字量输入、输出等信号。

### 3.4.1 端口定义

引脚	定义	说明	脚位分布
1	DO1+	数字量输出 1	
2	DO1-		
3	DO2+		

引脚	定义	说明	脚位分布
4	DO2-	数字量输出 2	
5	BAT+	保留	
6	BAT-		
7	COM+	电源输入 (+12V~+24V)	
8	DI1	数字量输入 1	
9	DI2	数字量输入 2	
10	DI3	数字量输入 3	
11	DI4	数字量输入 4	
12	PE	屏蔽	

### 3.4.2 数字量输入电路

以 DI1 为例说明，DI1~ DI4 接口电路相同。

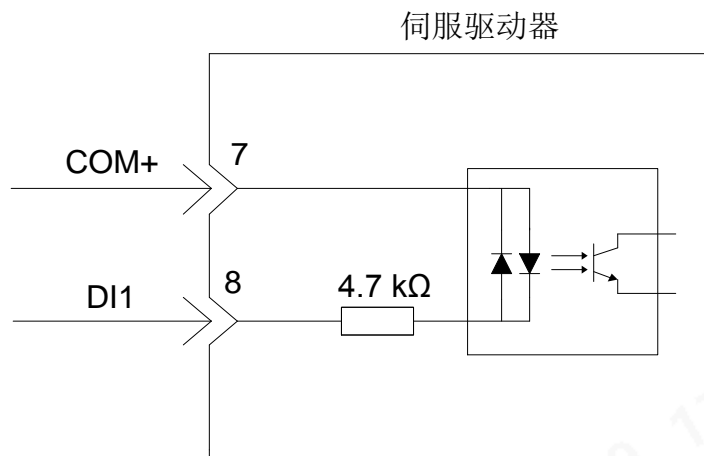

接口类型	电路（以 DI1 为例）
上位机为继电器输出时	<p>外部+24Vdc</p> <p>COM+</p> <p>7</p> <p>DI1</p> <p>8</p> <p>4.7 kΩ</p> <p>继电器</p> <p>外部0V</p> <p>伺服驱动器</p>
上位机为集电极开路输出时	<p>外部+24Vdc</p> <p>COM+</p> <p>7</p> <p>DI1</p> <p>8</p> <p>4.7 kΩ</p> <p>上位NPN型输出</p> <p>外部0V</p> <p>伺服驱动器</p>
	<p>外部+24Vdc</p> <p>COM+</p> <p>7</p> <p>DI1</p> <p>8</p> <p>4.7 kΩ</p> <p>上位PNP型输出</p> <p>外部0V</p> <p>伺服驱动器</p>

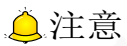

**注意**

不支持 PNP 与 NPN 输入混用。

### 3.4.3 数字量输出电路

接口类型	电路（以 DO1 为例）	注意
上位机为继电器输入时	<p>外部+24Vdc</p> <p>继电器</p> <p>续流二极管</p> <p>伺服驱动器</p> <p>1 DO1+</p> <p>2 DO1-</p> <p>外部0V</p>	<ul style="list-style-type: none"> <li>请务必接入续流二极管，否则可能损坏 DO 输出端口</li> </ul>
上位机为光耦输入时	<p>外部5~24Vdc</p> <p>限流电阻</p> <p>光耦</p> <p>伺服驱动器</p> <p>1 DO1+</p> <p>2 DO1-</p> <p>外接0V</p>	<ul style="list-style-type: none"> <li>请务必接入限流电阻</li> <li>驱动器内部光耦输出电路最大允许电压 DC30V，最大允许电流 DC50mA</li> </ul>

## 3.5 CN4 STO 安全接口

STO 为安全扭矩关断功能，功能触发时，电机的扭矩输出被安全切断。

### 3.5.1 端口定义

引脚	定义	说明	脚位分布
1	STO2	安全输入 2	
2	COM		
3	FB-	监视输出-	
4	STO1	安全输入 1	
5	COM		
6	FB+	监视输出+	

### 3.5.2 接线电路

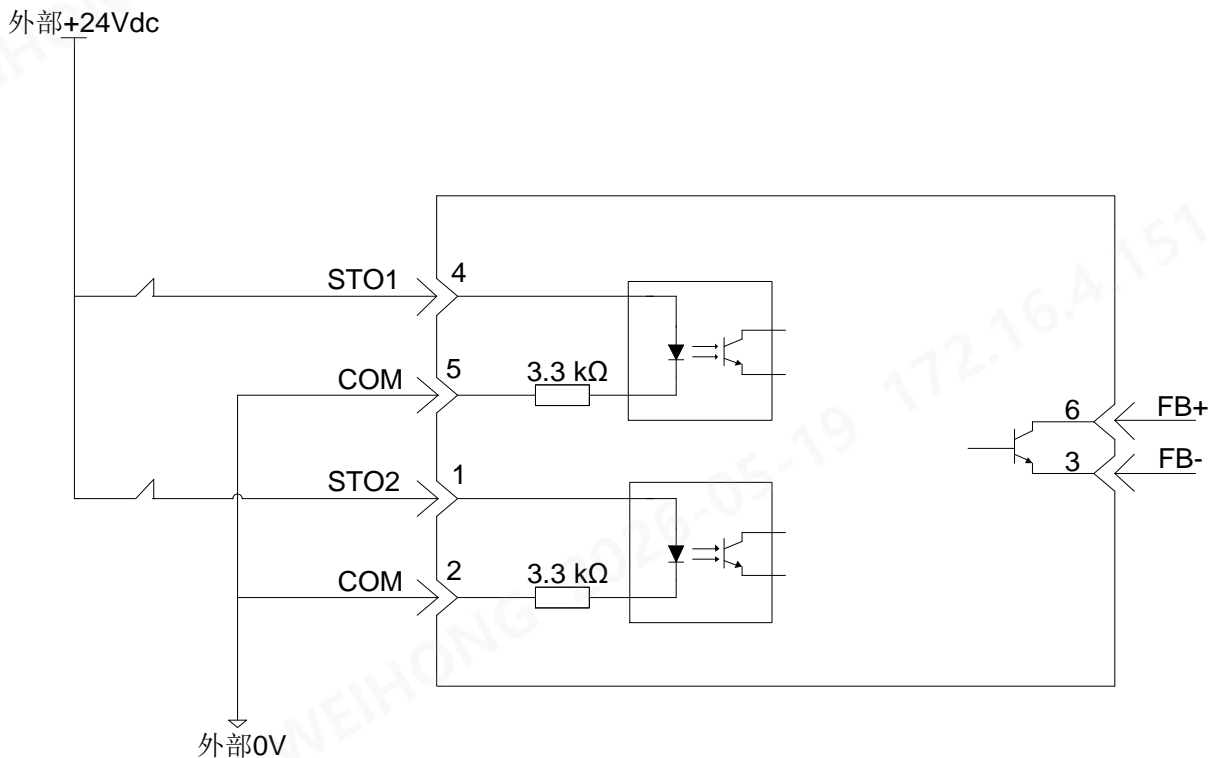

## 3.6 ENC 编码器接口

ENC1~ENC3 为电机编码器线接口，支持串行 17 位、20 位、23 位、24 位、25 位编码器

### 3.6.1 端口定义

引脚	定义	说明	脚位分布
1	+5V	电源+5V	
2	GND	信号地	
3	BAT+	电池正	
4	BAT-	电池负	
5	PS	信号正	
6	/PS	信号负	
壳体	PE	屏蔽	

### 3.6.2 接线图

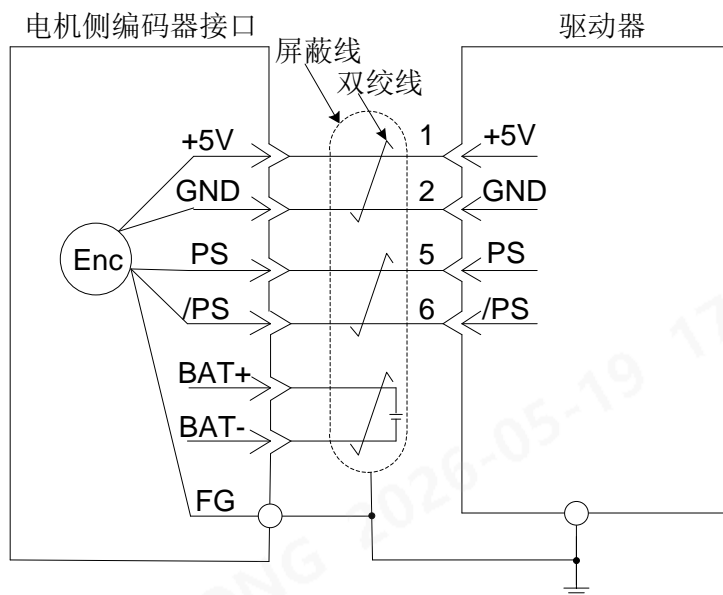

## 3.7 ENC4 主轴第一编码器接口

ENC4 为主轴第一编码器线接口，支持 ABZ、正余弦、旋变。

### 3.7.1 端口定义

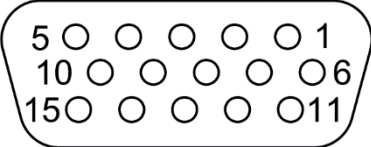
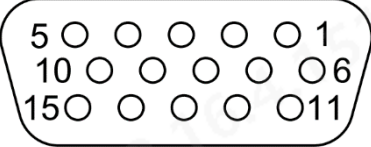
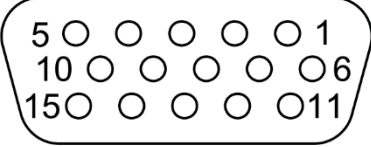
协议	引脚	定义	说明	脚位分布
ABZ	1	A+	A+	
	2	B+	B+	
	3	Z+	Z+	
	5	+5V	电源+5V	
	6	A-	A-	
	7	B-	B-	
	8	Z-	Z-	
	10	T	温度传感器	
	15	GND	信号地	
	壳体	PE	屏蔽	
正余弦	1	Sin+	Sin+	
	2	Cos+	Cos+	
	3	R+	R+	
	5	+5V	电源+5V	
	6	Sin-	Sin-	
	7	Cos-	Cos-	
	8	R-	R-	
	10	T	温度传感器	
	15	GND	信号地	
	壳体	PE	屏蔽	
旋变	4	REF+	旋变激磁正	
	9	REF-	旋变激磁负	
	11	SIN+	旋变正弦正	
	12	SIN-	旋变正弦负	
	13	COS+	旋变余弦正	
	14	COS-	旋变余弦负	
	壳体	PE	屏蔽	

### 3.7.2 接线图

协议	接线图
<p>ABZ</p>	
<p>正余弦</p>	

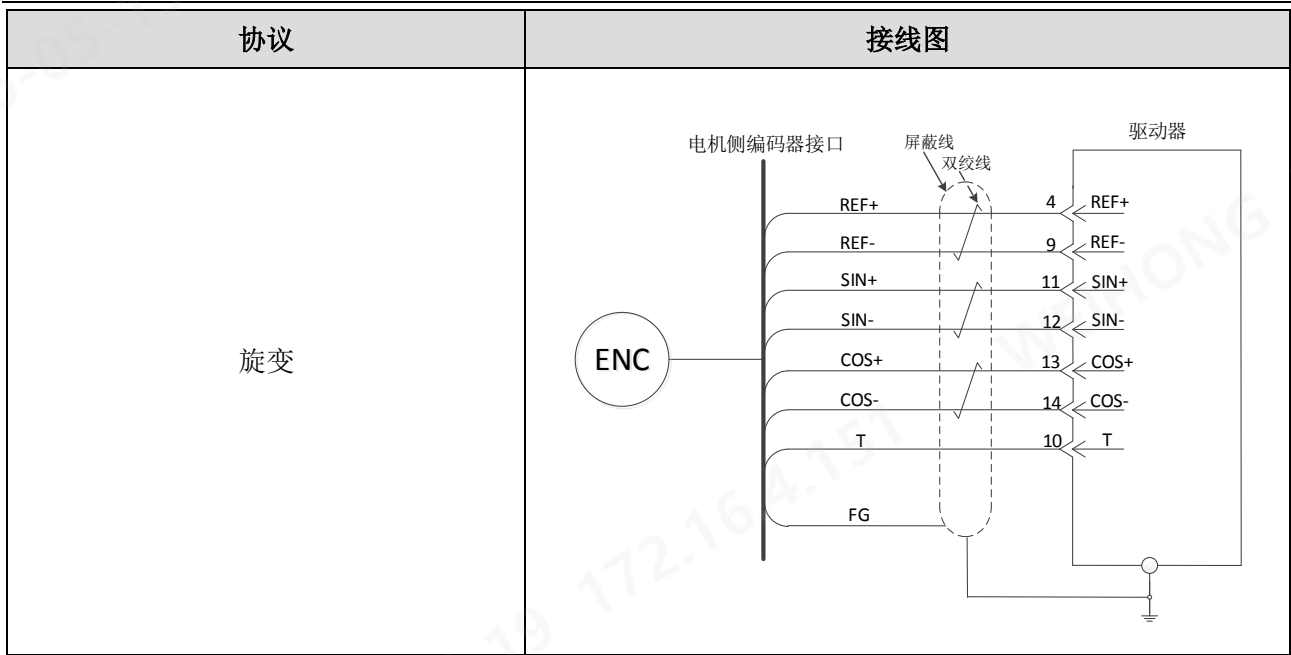

## 3.8 ENC5 主轴第二编码器接口

ENC5 为主轴第二编码器线接口，支持 ABZ、串行。

### 3.8.1 端口定义

协议	引脚	定义	说明	脚位分布
ABZ	1	A+	A+	
	2	B+	B+	
	3	Z+	Z+	
	9	+5V	电源+5V	
	6	A-	A-	
	7	B-	B-	
	8	Z-	Z-	
	5	T	温度传感器	
	4	GND	信号地	
	壳体	PE	屏蔽	
串行	3	PS+	串行型号+	
	8	PS-	串行型号-	
	9	+5V	电源+5V	
	4	GND	信号地	
	壳体	PE	屏蔽	

### 3.8.2 接线图

协议	接线图
<p>ABZ</p>	
<p>串行</p>	

## 3.9 外置再生电阻连接

当电机的转矩和转速方向相反时，电机从电动状态转变为再生发电状态，再生能量经续流二极管全波整流后反馈到直流电路中，由于直流电路的电能不能通过整流桥回馈到电网，仅靠驱动器本身的电容吸收，电容的电荷堆积会形成“泵升电压”，使直流电压升高。此时，能量只能通过再生电阻来消耗，否则过高的直流电压降将使各部分器件受到损害。

- P00.16 设为 1，使用外置再生电阻。

 注意

- 使用外置再生电阻时，如下图所示在 B1-B2 端子上连接外置再生电阻，并将 P00.16 设置为 1。



图 3-1 外置再生制动电阻连接图

 警告

请务必保证再生电阻接线正确，否则将造成机器损坏或火灾。

# 第4章 驱动器面板

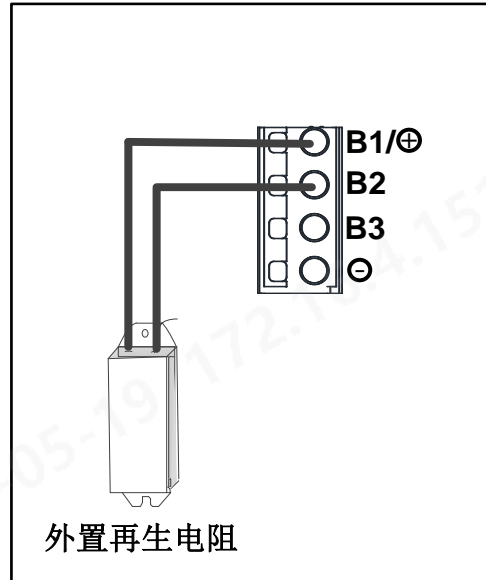
## 4.1 面板简介

本节主要介绍驱动器的面板组成、面板显示以及面板模式切换。

### 4.1.1 面板组成



图 4-1 H 系列混合驱动器面板组成

序号	名称	说明
1	LED 显示区	显示当前轴号、模式、参数值等。 发生报警时转换为报警显示画面，LED 呈闪烁状态（频率约 2Hz）。
2	<AXIS>键	通过该键选择具体的轴号，再操作当前轴号对应的状态、参数等。
3	<MODE>键	用于转换参数监视、参数设定、辅助功能三种操作模式。
4	<SET>键	进入下一级菜单。执行保存参数等命令。
5	方向键	使用<▲ / ▼>键进行选择或增大和减小数码管数值。 使用<◀>键变更 LED 数码管闪烁位，查看长度大于 5 位的数据的高位数值。

## 4.1.2 面板状态显示

- 接通电源时:

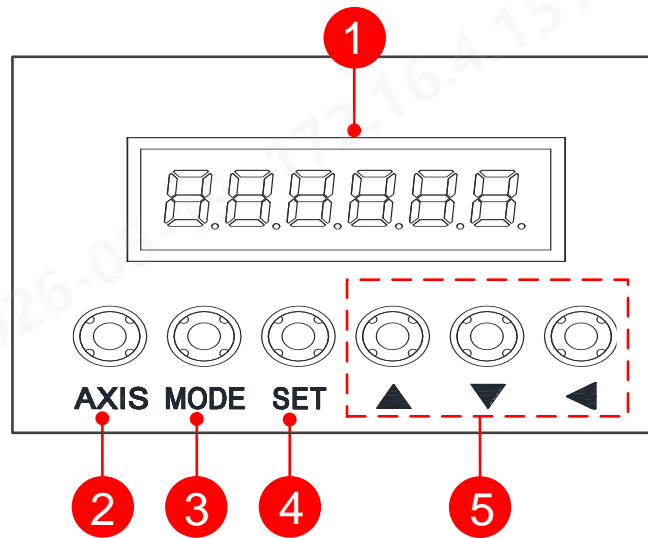
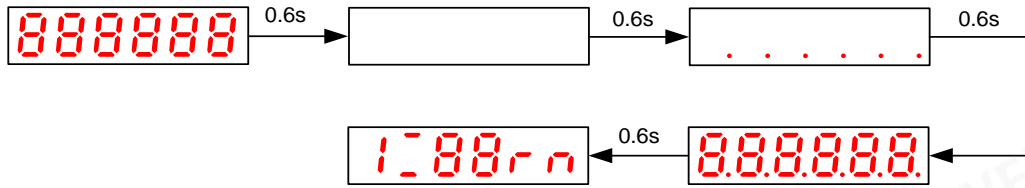

- 初始面板显示说明:

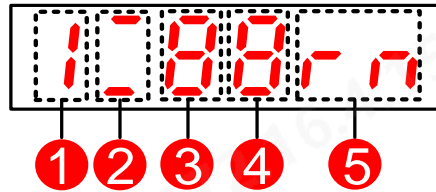

序号	名称	说明
1	轴号	当前操作的轴号。
2	端口连接状态	长暗表示物理层未检测到通信连接，长亮表示物理层已建立通信连接。 上-常亮: CN2A EtherCAT 输入已成功连接 下-常亮: CN2B EtherCAT 输出已成功连接
3	通信状态	以字符形式显示从站的 EtherCAT 状态机状态。 1: 初始化状态(INIT) 2: 预运行状态(PROP) 4: 安全运行状态 8: 运行状态
4	伺服控制模式	以十六进制数字形式显示伺服当前的运行模式。 0: 无模式 1: 轮廓位置模式(PP) 3: 轮廓速度模式(PV) 4: 轮廓转矩模式(PT) 6: 回零模式(HOMING) 8: 周期同步位置模式(CSP) 9: 周期同步速度模式(CSV) A: 周期同步转矩模式(CST)
5	伺服使能状态	r n: 伺服使能 (run) b b: 伺服未使能 n r: 主电源欠压

## 4.1.3 面板模式切换

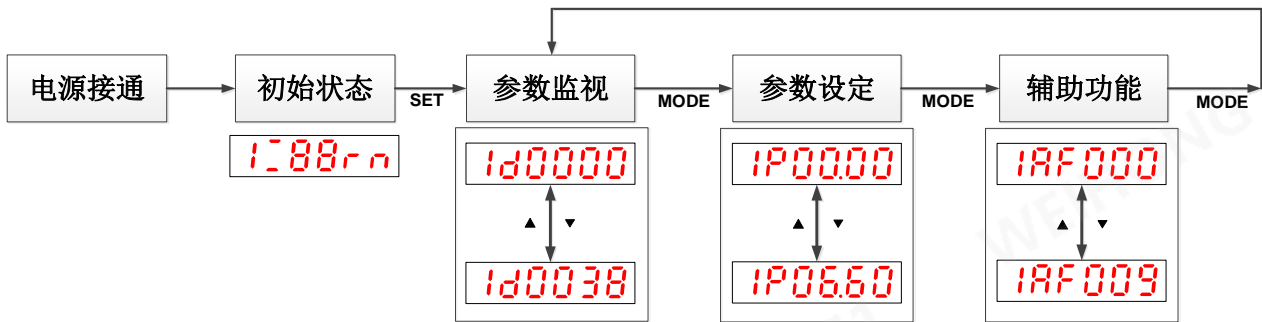

## 4.1.4 面板锁定

为防止发生参数意外变更等误操作，可将面板置于锁定状态。

- 锁定时的限制说明如下：

模式	面板锁定状态时的限制
参数监视	无限制，可确认所有的监视器数据。
参数设定	无法变更参数，但可确认参数设定值。
辅助功能	除了 <b>面板锁定解除</b> 之外的辅助功能都无法执行，无显示。

- 设定面板锁定操作说明如下：

设定面板锁定操作	可通过驱动器面板或 iMotion 软件实现： <ol style="list-style-type: none"> <li>1. 设定 <b>P05.35 前面板锁定设定=1</b>。</li> <li>2. 重启驱动器电源，显示面板锁定设定成功。</li> </ol>
----------	--

- 解除面板锁定操作说明如下：

解除面板锁定操作	通过驱动器面板操作： <ol style="list-style-type: none"> <li>1. 执行辅助功能的面板锁定解除功能（AF008）。</li> <li>2. 重启驱动器电源，面板锁定状态解除。</li> </ol>
	通过 iMotion 软件操作： <ol style="list-style-type: none"> <li>1. 设定 <b>P05.35 前面板锁定设定=0</b>，写入。</li> <li>2. 重启驱动器电源，面板锁定状态解除。</li> </ol>

## 4.2 状态监视



## ◆ 参数监视说明

名称	操作说明（以三轴为例）
位置指令偏差 (d0000)	按<SET>键进入此项，如下所示。 按<▲ / ▼>键可切换低位 (L)、中位 (N)、高位 (H)。  位置指令偏差 L ..... 低位 N ..... 中位 H ..... 高位
电机速度 (d0001)	按<SET>键进入此项，如下所示。  当前电机速度 (r/min)
位置指令速度 (d0002)	按<SET>键进入此项，如下所示。  位置指令速度 (r/min)
速度控制指令 (d0003)	按<SET>键进入此项，如下所示。  速度控制指令 (r/min)
转矩指令 (d0004)	按<SET>键进入此项，如下所示。  转矩指令 (%)
反馈脉冲总和 (d0005)	按<SET>键进入此项，如下所示。 按<▲ / ▼>键可切换低位 (L)、中位 (N)、高位 (H)。  反馈脉冲总和 L ..... 低位 N ..... 中位 H ..... 高位

名称	操作说明（以三轴为例）
指令脉冲总和 (d0006)	按<SET>键进入此项，如下所示。 按<▲ / ▼>键可切换低位（L）、中位（N）、高位（H）。 
载荷推定惯量比（d0007）	按<SET>键进入此项，如下所示。 
控制模式 (d0009)	按<SET>键进入此项，如下所示。 
输入输出信号状态 (d0010)	按<SET>键进入此项。 按<▲ / ▼>键可切换输入信号（4个DI）和输出信号（2个DO）， 数码管上半部表示高电平，下半部表示低电平，如下图所示。

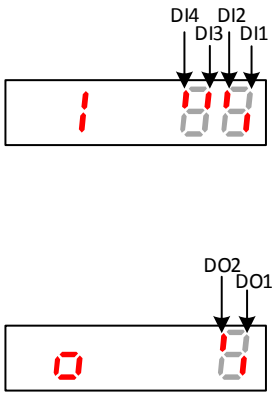
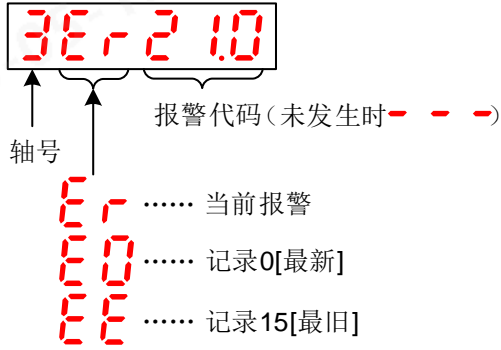
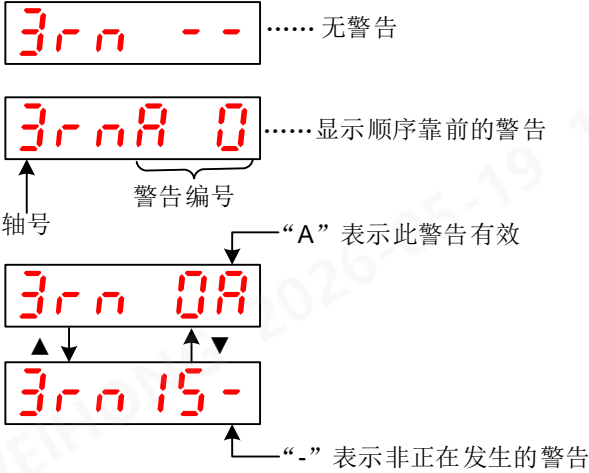
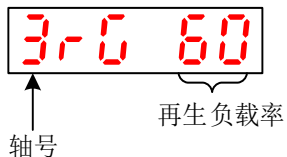

名称	操作说明（以三轴为例）
	 <p>上图示例中 DI1 为低电平，DI2~DI4 为高电平；DO1 为低电平，DO2 为高电平。</p>
<p>报警记录 (d0012)</p>	<p>按&lt;SET&gt;键进入此项。 按&lt;▲ / ▼&gt;键可查阅 16 条报警记录，如下所示。</p>  <p>报警代码(未发生时 - - -)</p> <p>轴号</p> <p>Er ..... 当前报警</p> <p>E0 ..... 记录0[最新]</p> <p>E1 ..... 记录15[最旧]</p>
<p>警告编号 (d0013)</p>	<p>按&lt;SET&gt;键进入此项。 按&lt;▲&gt;&lt;▼&gt;键显示各警告的发生状况，具体请参见 <a href="#">9.1 警告码一览表</a> 章节</p>  <p>..... 无警告</p> <p>..... 显示顺序靠前的警告</p> <p>警告编号</p> <p>轴号</p> <p>“A”表示此警告有效</p> <p>..... “-”表示非正在发生的警告</p>
<p>再生负载率 (d0014)</p>	<p>按&lt;SET&gt;键进入此项，如下所示。 当参数 <b>P00.16 再生放电电阻外置选择</b> 为 0 或 1 时有效。</p>  <p>再生负载率</p> <p>轴号</p>

名称	操作说明（以三轴为例）
过载率 (d0015)	<p>按&lt;SET&gt;键进入此项，如下所示。</p>  <p>轴号                      过载率</p>
惯量比 (d0016)	<p>按&lt;SET&gt;键进入此项，如下所示。</p>  <p>轴号                      惯量比值 (%)</p>
不旋转的原因 (d0017)	<p>按&lt;SET&gt;键进入此项，如下所示。</p>  <p>轴号                      控制模式    原因编号</p> <p>具体不旋转原因，详见 <a href="#">5.8 电机不旋转原因</a>。</p>
伺服使能状态 (d0019)	<p>按&lt;SET&gt;键进入此项，如下所示。</p>  <p>轴号                      使能状态</p> <p>..... AC或DC欠压</p> <p>..... 使能</p> <p>..... 未使能</p>
绝对值编码器数据 (d0020)	<p>按&lt;SET&gt;键进入此项，如下所示。</p> <p>按&lt;▲&gt;&lt;▼&gt;键切换单圈数据低位 (AL)、单圈数据中位 (AN)、单圈数据高位 (AH)、多圈数据低位 (BL)、多圈数据高位 (BH)。</p>

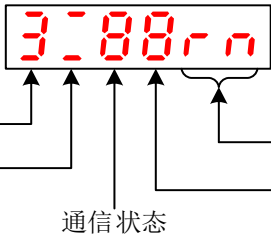

名称	操作说明（以三轴为例）
PN 间电压 (d0027)	<p>按&lt;SET&gt;键进入此项，如下所示。 此数值仅作为参考值，非测量值</p> <div style="display: flex; align-items: center; margin-bottom: 5px;"> <div style="border: 1px solid black; padding: 2px; margin-right: 10px;">P 3 10</div> <span>…… 显示PN间电压（V）</span> </div> <div style="display: flex; align-items: center; margin-bottom: 5px;"> <div style="border: 1px solid black; padding: 2px; margin-right: 10px;">c 300</div> <span>…… 显示控制电源电压（V）</span> </div> <div style="display: flex; align-items: center;"> <div style="border: 1px solid black; padding: 2px; margin-right: 10px;">L 12.5</div> <span>…… 显示开关电源电压（V）</span> </div>
软件版本 (d0028)	<p>按&lt;SET&gt;键进入此项，如下所示。 按&lt;▲&gt;&lt;▼&gt;键切换 DSP（软核版本）、FPGA（硬核版本）、P（参数版本）。</p> <div style="display: flex; flex-direction: column; align-items: center; margin-bottom: 5px;"> <div style="border: 1px solid black; padding: 2px; margin-bottom: 5px;">d5.08.0</div> <div style="display: flex; justify-content: space-around; width: 100px;"> <span>▲</span> <span>▼</span> </div> <div style="border: 1px solid black; padding: 2px; margin-bottom: 5px;">F5.0 16</div> <div style="margin-top: 5px;">↑</div> <div style="margin-top: 5px;">版本号</div> </div> <div style="display: flex; flex-direction: column; align-items: center; margin-bottom: 5px;"> <div style="margin-bottom: 5px;">d …… 软核版本</div> <div style="margin-bottom: 5px;">P …… 参数版本</div> <div style="margin-bottom: 5px;">F …… 硬核版本</div> </div>
驱动器制造编号 (d0029)	<p>按&lt;SET&gt;键进入此项，如下所示。 按&lt;▲&gt;&lt;▼&gt;键切换高位、中位、次中位、低位。</p> <div style="display: flex; align-items: center; margin-bottom: 5px;"> <div style="border: 1px solid black; padding: 2px; margin-right: 10px;">H2023</div> <span>…… 驱动器编号高位</span> </div> <div style="display: flex; align-items: center; margin-bottom: 5px;"> <div style="border: 1px solid black; padding: 2px; margin-right: 10px;">n02 15</div> <span>…… 驱动器编号中位</span> </div> <div style="display: flex; align-items: center; margin-bottom: 5px;"> <div style="border: 1px solid black; padding: 2px; margin-right: 10px;">c033 1</div> <span>…… 驱动器编号次中位</span> </div> <div style="display: flex; align-items: center;"> <div style="border: 1px solid black; padding: 2px; margin-right: 10px;">L500 1</div> <span>…… 驱动器编号低位</span> </div>
电机制造编号 (d0030)	<p>按&lt;SET&gt;键进入此项，如下所示。 按&lt;▲&gt;&lt;▼&gt;键可切换高位（H）、低位（L）。</p> <div style="display: flex; align-items: center; margin-bottom: 5px;"> <div style="border: 1px solid black; padding: 2px; margin-right: 10px;">3H2264</div> <span>…… 电机编号高位</span> </div> <div style="display: flex; align-items: center;"> <div style="border: 1px solid black; padding: 2px; margin-right: 10px;">3L000 1</div> <span>…… 电机编号低位</span> </div> <div style="display: flex; flex-direction: column; align-items: center; margin-top: 5px;"> <div style="margin-bottom: 5px;">↑</div> <div style="margin-bottom: 5px;">轴号</div> <div style="margin-bottom: 5px;">{ }</div> <div style="margin-bottom: 5px;">编号</div> </div>

名称	操作说明（以三轴为例）
累积工作时间 (d0031)	按<SET>键进入此项，如下所示。 按<▲><▼>键可切换高位（H）、低位（L）。 
累计负载率 (d0032)	按<SET>键进入此项，如下所示。 
设备温度 (d0033)	按<SET>键进入此项，如下所示。 按<▲><▼>键可切换驱动器、电机、CPU 温度。 
注册时间 (d0034)	按<SET>键进入此项，如下所示。 
实时共振频率监视器 (d0036)	按<SET>键进入此项，如下所示。 
同步数据丢帧数 (d0037)	按<SET>键进入此项，如下所示。 

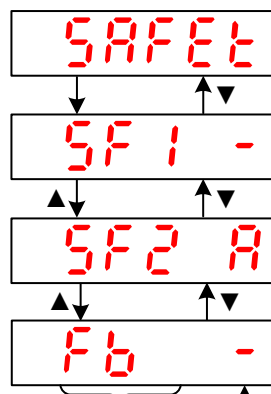
名称	操作说明（以三轴为例）
<p>从站通讯和运行状态 (d0038)</p>	<p>按&lt;SET&gt;键进入此项，如下所示。</p>  <p>轴号 端口连接状态 通信状态 伺服使能状态 伺服控制模式</p>
<p>安全状态显示 (d0039)</p>	<p>按&lt;SET&gt;键进入此项，可以监视两种状态，如下所示。</p>  <p>…… 安全状态 …… 报警状态</p> <p>按&lt;▲&gt;&lt;▼&gt;键可切换需显示的监视器，如下所示</p>  <p>输入光耦合器1 …… SF1 A …… ON 输入光耦合器2 …… SF2 - …… OFF 输出光耦合器 …… Fb</p>

### 4.3 参数设定

参数名称组成:

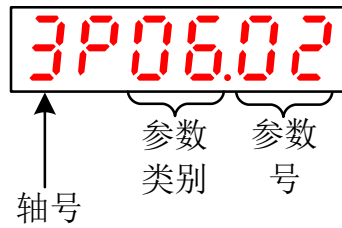

上电后首次进入参数设置界面时显示 **P00.00**。再次进入参数界面时显示之前选择的参数。

设置示例：以 3 轴 P03.12 从 0 改为 100 为例。

操作步骤:

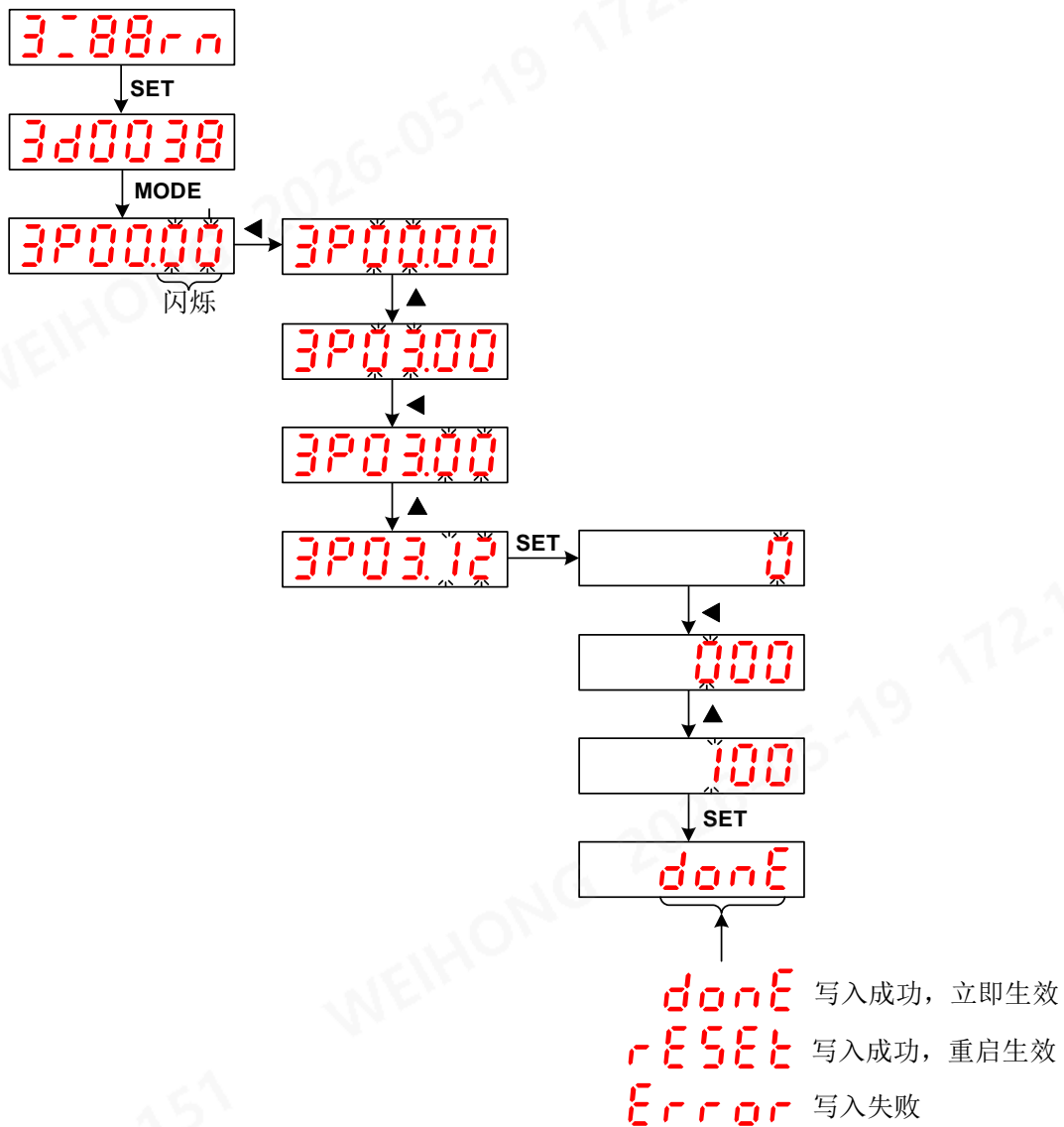

## 4.4 辅助功能

辅助功能一览表：

辅助功能	面板显示
站地址设置	AF000
报警复位	AF001
JOG 运行	AF005
绝对值编码器清零	AF006
参数初始化	AF007
前面板锁定解除	AF008
驱动器注册	AF009
自动调整	AF0012

### 4.4.1 站地址设置（AF000）

Mini 多轴驱动器共用一个站地址。

- 当 AF000 = 0 时，主站自动分配从站号。
- 当 AF000 ≠ 0 时，主站自动分配从站号失效。

操作步骤：

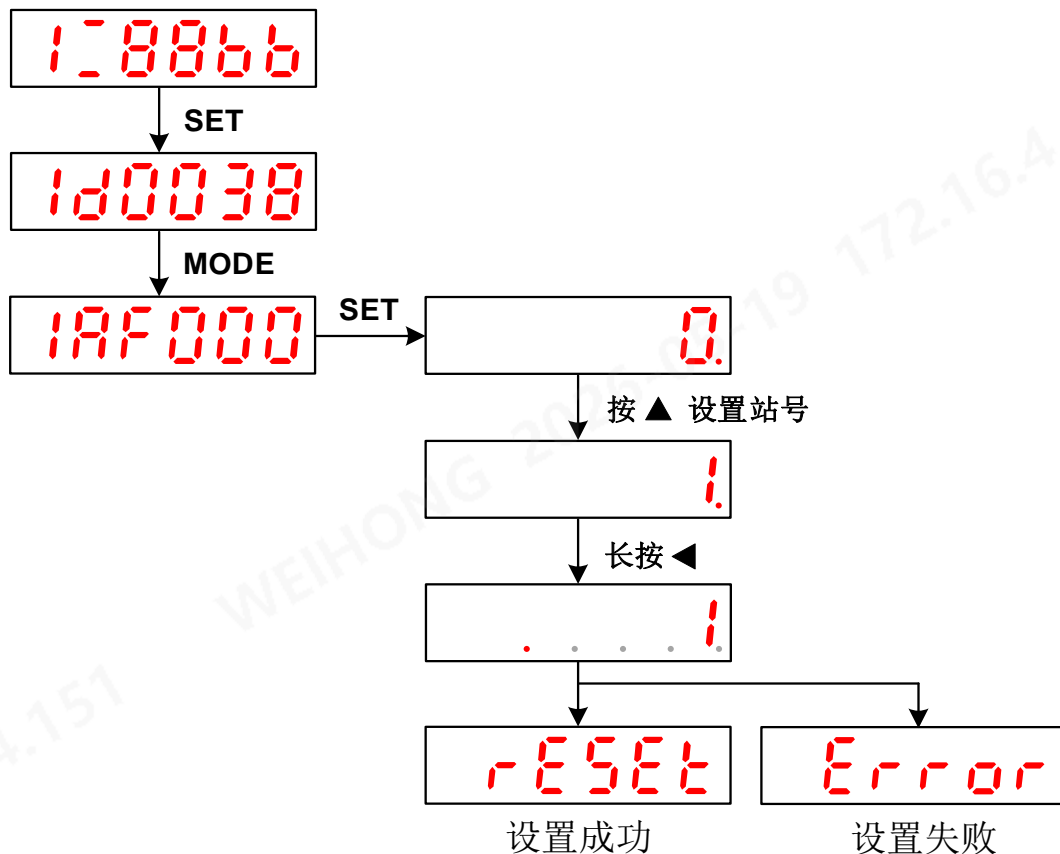

### 4.4.2 报警复位 (AF001)

具备“可复位”属性的报警，可通过报警复位进行清除。

（“可复位”属性请参考 9.2 章节“报警码一览表”）。

以 3 轴 Er16.0 为例，介绍如何进行报警复位。

操作步骤：

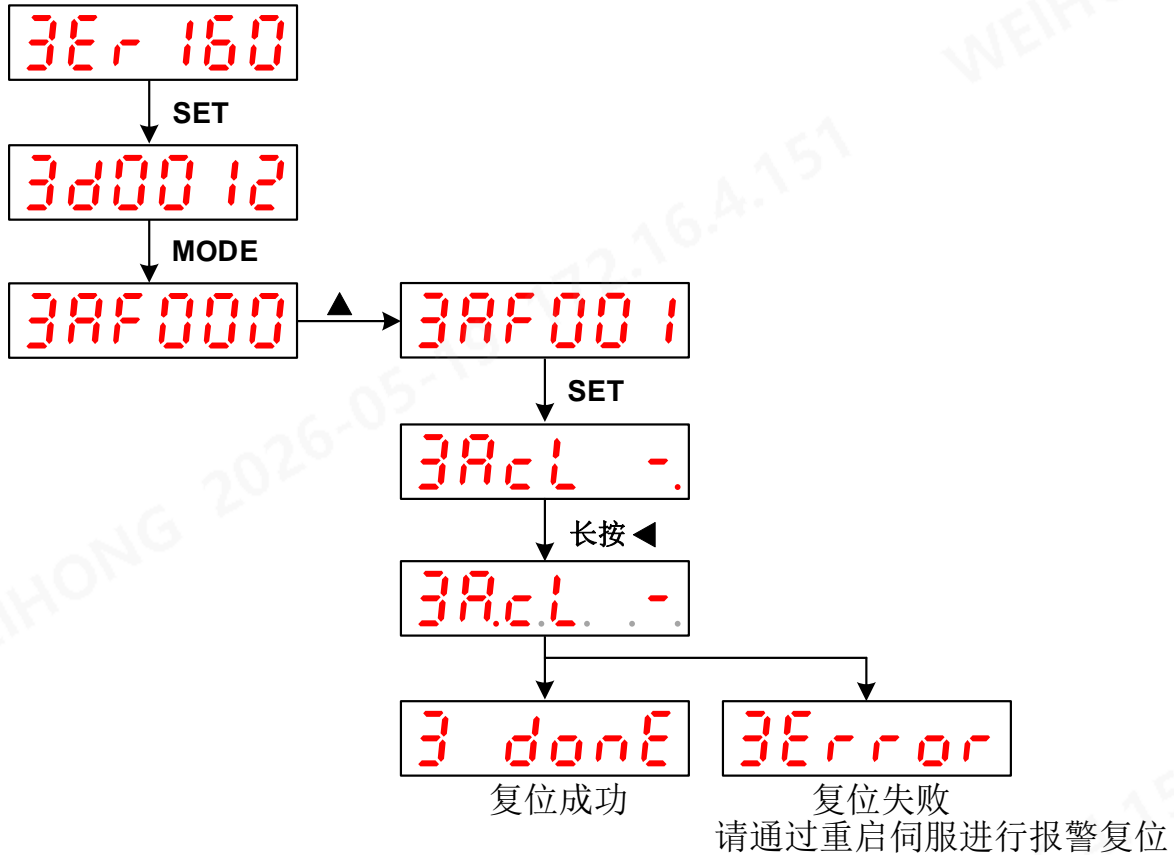

### 4.4.3 JOG 运行 (AF005)

为测试伺服电机是否可以正常运转，有无异常噪音或振动，可通过 JOG 进行确定。以下主要介绍面板操作步骤（也可通过 Imotion 调试软件进行操作）。

#### 操作前提：

伺服无报警，且处于伺服 OFF 状态。

#### 操作步骤：

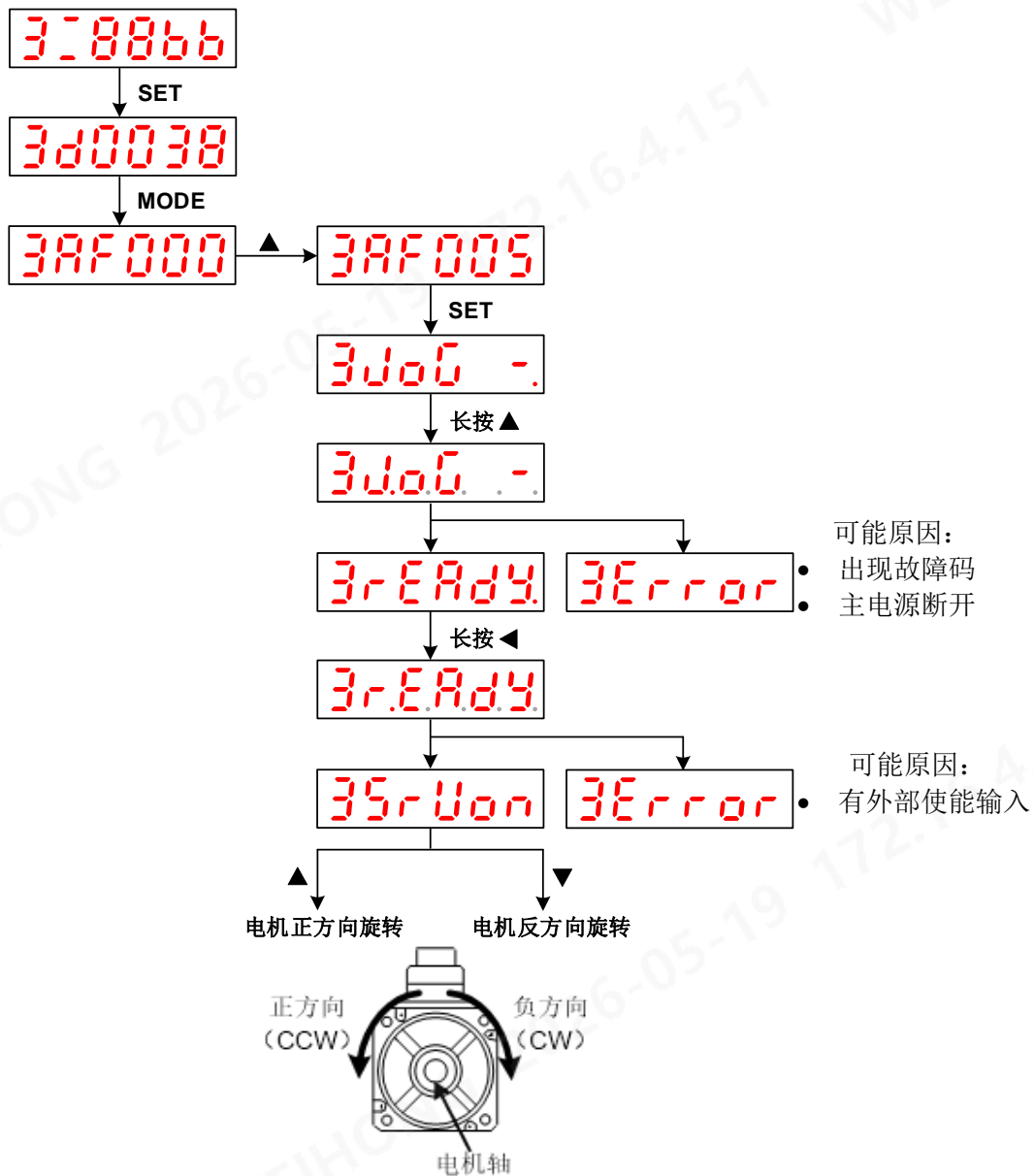

#### 4.4.4 绝对值编码器清零 (AF006)

编码器初次通电时会报警 Er40.0，提示清除多圈数据。

以 3 轴为例，介绍如何进行绝对值编码器清零。

操作步骤：

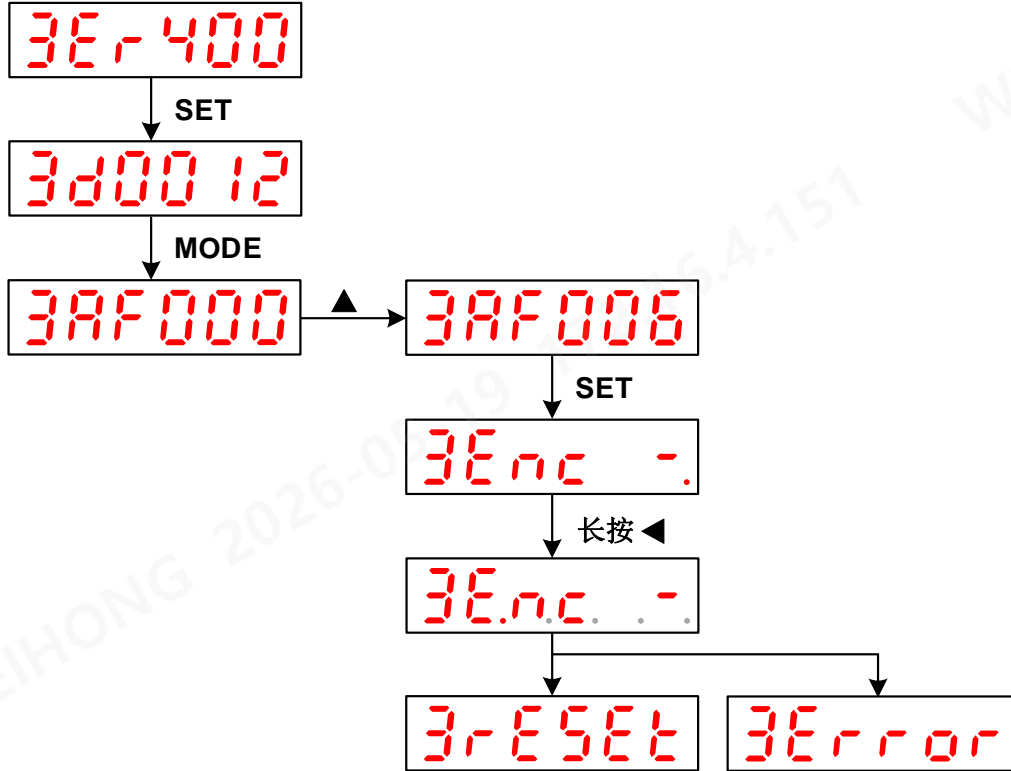

复位成功，重启生效

复位失败，可能原因：

- 连接了不支持的编码器
- 处于伺服使能状态
- P00.15=1（增量编码器）

### 4.4.5 参数初始化 (AF007)

以 3 轴为例，介绍如何进行参数初始化。

操作步骤：

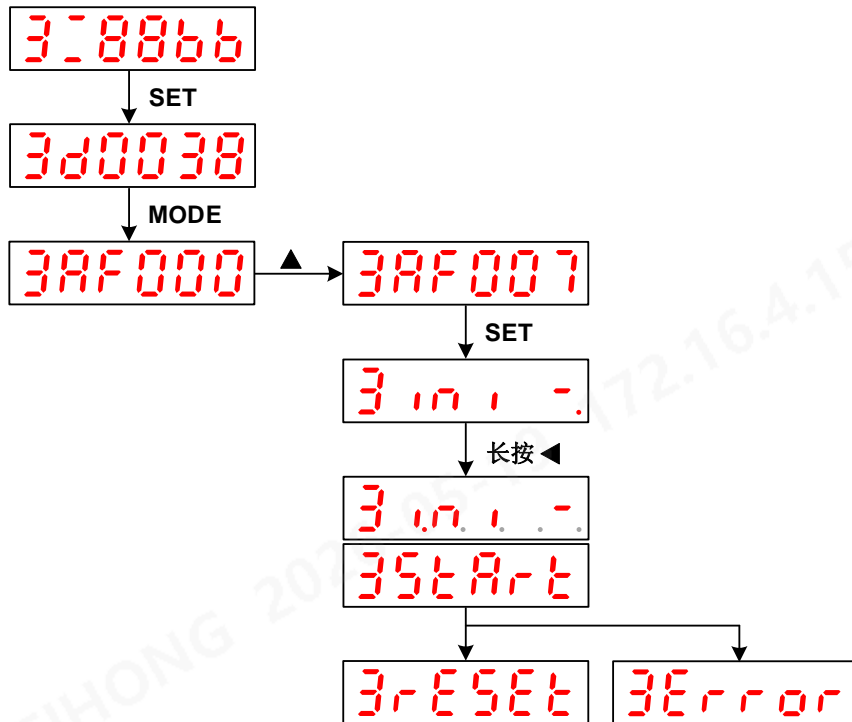

初始化成功，重启生效

初始化失败，可能原因：

- 出现Er11.0故障；
- 出现Er36.0/Er36.1/Er36.2/Er37.0/Er37.1/Er37.2故障。

### 4.4.6 面板锁定解除 (AF008)

以 3 轴为例，介绍如何进行面板锁定解除。

操作步骤：

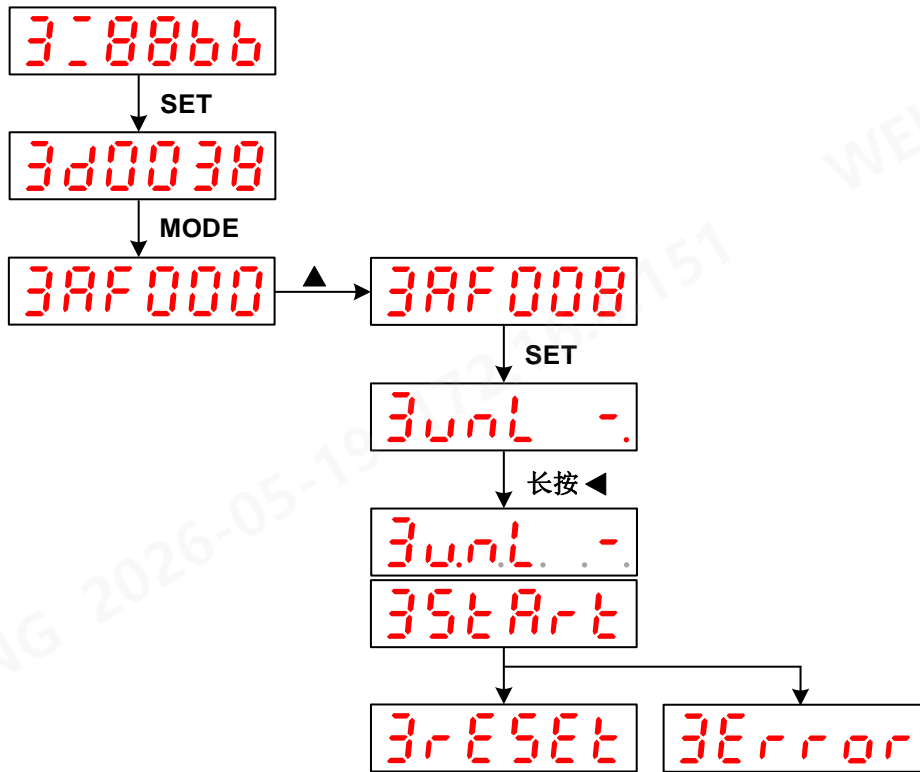

面板锁定解除成功，重启生效

面板锁定解除失败

### 4.4.7 驱动器注册 (AF009)

多轴驱动器共用一个注册码。

AF009 界面最左侧数码管代表页数，和注册码 4 串代码一一对应。

以 3 轴输入注册码 1220-1001-190E-2101 为例，介绍如何进行驱动器注册。

操作步骤：

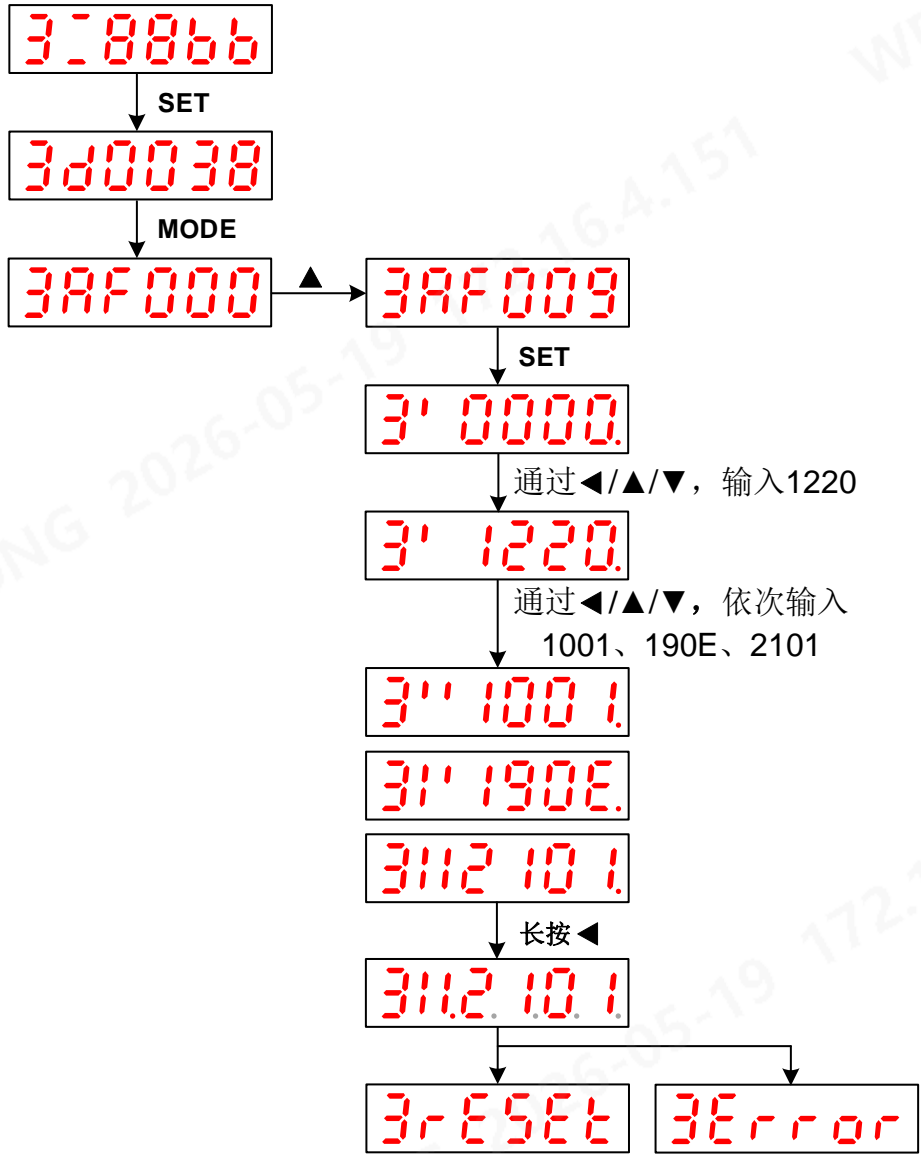

注册成功，重启生效    注册失败，Er36.3

### 4.4.8 主轴角度设定 (AF010)

执行此操作，进行主轴定位角度设定，可以设定 8 个定位角度 (SPS1~8)。

操作步骤：

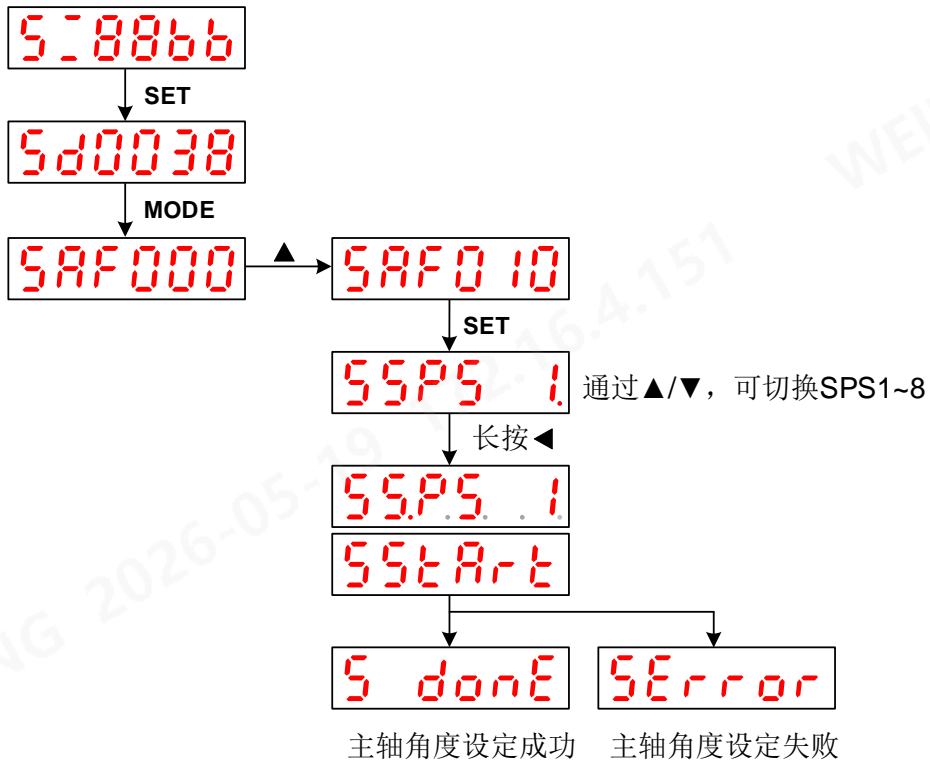

## 4.4.9 电机参数辨识 (AF011)

执行此操作，进行电机参数辨识。

操作步骤：

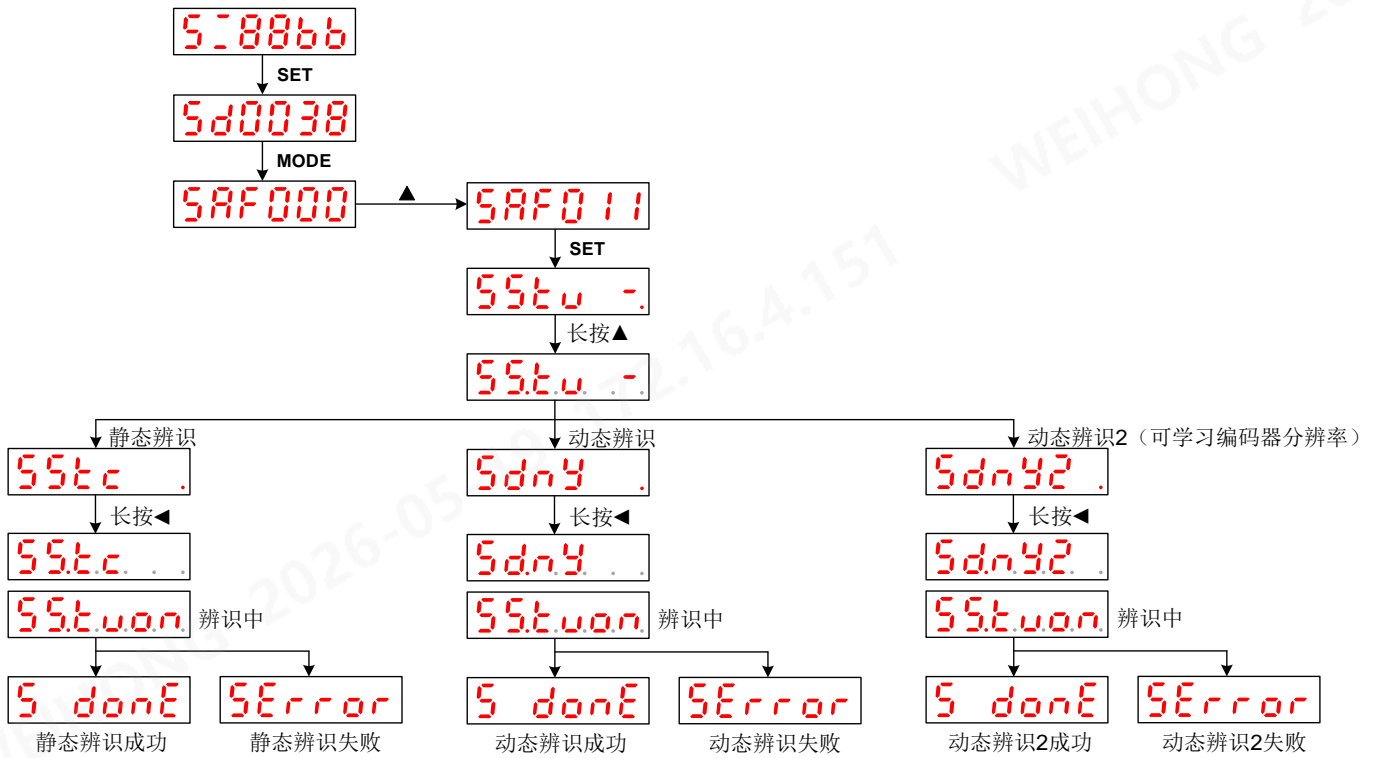

## 4.4.10 自动调整 (AF0012)

增益参数自动调整功能，可以降低调试难度，简化调试流程。

以 3 轴为例，介绍如何进行自动调整。

操作步骤：

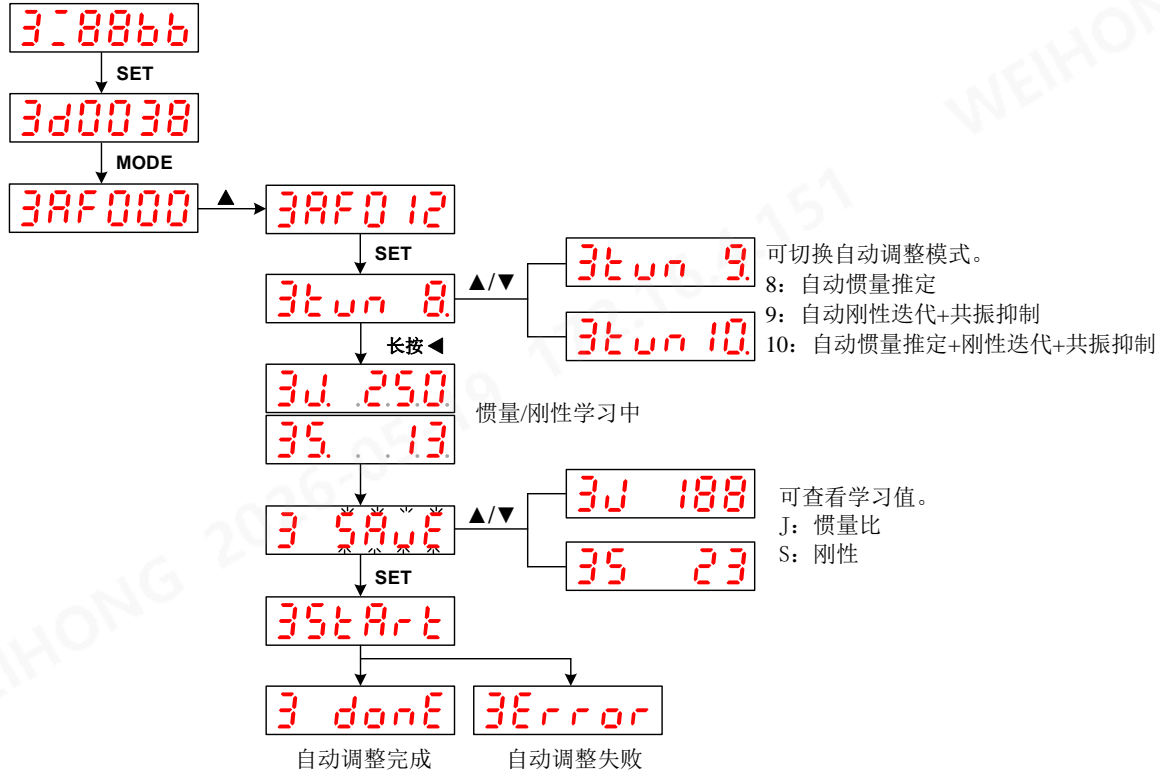

# 第5章 试运行

## 5.1 运行前检查

运行电机前需检查的事项，以确保电机的安全运行：

- 检查配线是否正确无误（特别是电源输入·电机输出）。
- 检查地线是否有短路。
- 检查配线连接部是否松动。
- 检查电源电压是否在额定电压范围内。
- 检查电机的固定是否稳定。

## 5.2 接通电源

接通主回路电源与控制电源后，母线电压指示灯显示无异常。

## 5.3 选择电机旋转方向

通过 607E 指令极性,选择电机旋转方向。

设定值	指令方向	电机旋转方向	电机旋转方向示意图
0	正向	CCW 方向	
	负向	CW 方向	
224	正向	CW 方向	
	负向	CCW 方向	

## 5.4 抱闸设置

抱闸是在伺服驱动器处于非运行状态时，使电机保持位置锁定，以使机械的运动部件不会因自重或外力作用而移动的机构。

抱闸接线：

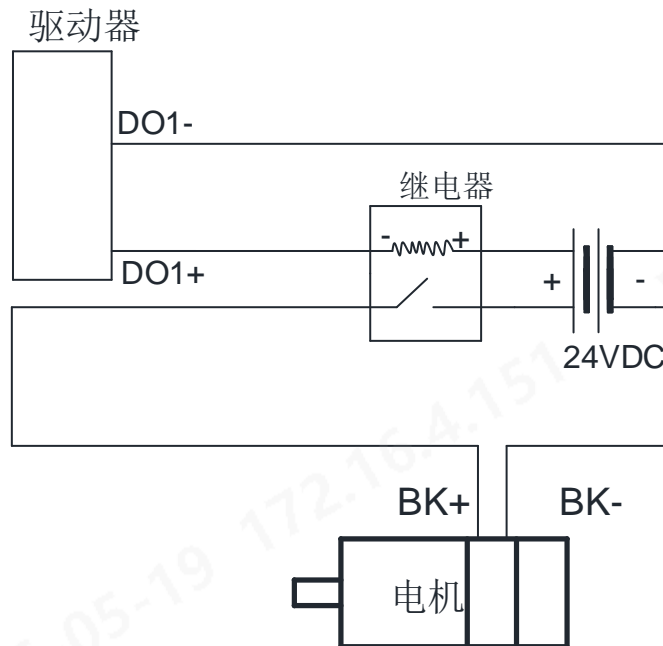

1. 内置于电机中的抱闸机构是非通电动作型的固定专用机构，不可用于制动力用途，仅在使用伺服电机保持停止状态时使用。
2. 抱闸线圈没有极性。

## 5.5 试运行

### 5.5.1 伺服试运行

#### 5.5.1.1 面板 JOG 运行

通过驱动器面板，点动运行电机。具体操作参照 4.4.3 JOG 运行章节。

#### 5.5.1.2 iMotion JOG 运行

1. 打开 iMotion 软件，连上驱动器之后，点击 **试运行**。



2. 进入**试运行**界面，分别完成前 3 个轴的 JOG 运行。



### 设置使用说明:

- 在 **参数** 设置区域, 可以根据需要设置三个轴的参数 **速度**、**加减速时间**、**过速度等级设置**、**过载等级设置**。
- 点击 **伺服开始** 使电机处于使能状态。
- 鼠标左键点击 **轴+** 按键并不松手, 电机会以设定的速度正转, 松开后停止, 同理, 鼠标左键点击 **轴-** 按键并不松手, 电机会以设定的速度反转。
- 点击 **伺服关闭** 电机就处于断开使能状态。

## 5.5.2 主轴试运行

### 5.5.2.1 试运行

请根据以下两个部分进行电机试运行:

第一部分 主轴基本参数调整	
步骤	操作
1	接通主电源电路。
2	更改参数电机 P07.02, 选择电机控制方式。 (参照 5.5.2.1 电机控制方式设定章节)
3	根据电机铭牌, 设置 P07.03~ P07.11 参数。 (参照 5.5.2.2 电机参数设定章节)

第一部分 主轴基本参数调整	
步骤	操作
4	设置编码器类型和编码器分辨率。 (参照 5.5.2.3 编码器设定章节)
5	根据实际情况设置编码器与电机之间的传动比 (P07.36/ P07.36) 或者主轴和电机之间的传动比 (P15.15/ P15.16)。 (参照 5.5.2.4 传动比设定章节)
6	执行 AF011 或者使用 iMotion 进行电机参数辨识。电机参数辨识可以学习电机相序和编码器方向。 (参照 5.5.2.3 编码器设定章节)

第二部分 主轴性能参数调整	
步骤	操作
1	设置 P00.04、P01.01、P01.02 (速度控制模式)
2	若使用刚性攻丝等位置模式, 设置 P01.00、P01.01、P01.02、P01.05、P01.06、P01.07 参数 (参照 6.1.2 增益切换章节)
3	若位置模式增益较高, 出现振动, 设置陷波滤波器 P02.07、P02.10。(参照 6.3 振动抑制章节)
4	如果使用驱动器定位控制, 设置定位增益 P04.56。
5	执行 AF005 试运行 (参照 4.4.3 JOG 运行章节)

### 5.5.2.2 电机控制方式设定

P07.02	名称	设定范围	单位	出厂值	生效方式
	电机控制方式	0~2	—	1	重启生效

该参数指定了驱动器对不同类型电机 (同步电机或异步电机) 的控制方式, 用户在使用时须根据具体电机种类和有无编码器反馈来设定本参数, 恢复出厂操作无影响。

设定值	功能
0	永磁同步电机闭环矢量控制 (闭环控制, 必须有编码器反馈信号且反馈正常)
1	异步电机闭环矢量控制 (闭环控制, 必须有编码器反馈信号且反馈正常)
2	异步电机V/F控制 (开环控制, 无编码器反馈信号)

### 5.5.2.3 电机参数设定

关联参数：

编号	名称	设定范围	单位	出厂值	生效方式
P07.03	电机额定功率	0~32767	0.01kW	0	重启生效
P07.04	电机额定电压	0~1000	V	0	重启生效
P07.05	异步电机额定频率	0~200000	0.01Hz	0	重启生效
P07.06	电机额定电流	0~65535	0.01Arms	0	重启生效
P07.07	电机额定转矩	0~655350	0.01N.m	0	重启生效
P07.09	电机额定速度	0~32767	r/min	0	重启生效
P07.10	电机最高转速	0~65535	r/min	0	重启生效
P07.11	电机极对数	0~255	poles	0	重启生效
P07.15	电机转动惯量	1~655350	0.01kg.cm <sup>2</sup>	20000	重启生效

### 5.5.2.4 编码器设定

关联参数：

P07.35	名称	设定范围	单位	出厂值	生效方式
	编码器类型选择	0~9	—	0	重启生效
设置编码器类型。					
	设定值	功能			
	0	ABZ 增量编码器 (ENC1)			
	1	正余弦			
	3	多摩川单圈绝对值			
	4	多摩川多圈绝对值			
	11	旋转变压器			
	13	ABZ 增量编码器 (ENC2)			

编号	名称	设定范围	单位	出厂值	生效方式	备注
P07.41	编码器线数	1~4194304	—	1024	重启生效	ABZ 增量编码器
P07.44	正弦编码器细分数	1~4096	—	256	重启生效	正余弦编码器

P15.00	名称	设定范围	单位	出厂值	生效方式	关联模式
	外部编码器类型选择	0~4	—	0	立即生效	ALL

外部编码器类型选择。

设定值	功能
0	ABZ 增量编码器 (ENC2)
1	ABZ 增量编码器 (ENC1)
2	正余弦
3	旋转变压器
4	BISS-C

P15.05	名称	设定范围	单位	出厂值	生效方式	关联模式
	外部编码器线数	1~4194304	PPR	1024	立即生效	ALL

第二编码器线数。

P15.13	名称	设定范围	单位	出厂值	生效方式	关联模式
	位置反馈编码器选择	0~1	—	0	立即生效	ALL

位置反馈编码器选择,恢复出厂操作无影响。

设定值	功能
0	电机编码器
1	外部编码器

### 5.5.2.5 传动比设定

关联参数:

编号	名称	设定范围	单位	出厂值	生效方式	关联模式
P07.36	电机齿轮比分子	0~10000	—	1	重启生效	ALL
P07.37	电机齿轮比分母	0~10000	—	1	重启生效	ALL

设定电机齿轮比分子,恢复出厂操作无影响。

当编码器没有直接安装在电机轴上时,此时编码器与电机轴之间可能存在一个传动比,换算关系如下: 电机实际转速 = 编码器转速 \* 电机齿轮比分母 / 电机齿轮比分子

P15.14	名称	设定范围	单位	出厂值	生效方式	关联模式
	主轴传动比选择	0~4	—	1	立即生效	ALL
主轴传动比选择。						
	设定值	功能				
	0	DI 端子输入				
	1	主轴传动比 1				
	2	主轴传动比 2				
	3	主轴传动比 3				
	4	主轴传动比 4				

编号	名称	设定范围	单位	出厂值	生效方式	关联模式
P15.15	主轴传动比分子 1 (主轴侧齿轮)	1~10000	—	1	重启生效	ALL
P15.16	主轴传动比分母 1 (电机侧齿轮)	1~10000	—	1	重启生效	ALL
P15.17	主轴传动比分子 2 (主轴侧齿轮)	1~10000	—	1	重启生效	ALL
P15.18	主轴传动比分母 2 (电机侧齿轮)	1~10000	—	1	重启生效	ALL
P15.19	主轴传动比分子 3 (主轴侧齿轮)	1~10000	—	1	重启生效	ALL
P15.20	主轴传动比分母 3 (电机侧齿轮)	1~10000	—	1	重启生效	ALL
P15.21	主轴传动比分子 4 (主轴侧齿轮)	1~10000	—	1	重启生效	ALL
P15.22	主轴传动比分母 4 (电机侧齿轮)	1~10000	—	1	重启生效	ALL

主轴转速 = 电机转速 \* 主轴传动比分母 / 主轴传动比分子

## 5.5.2.6 电机参数辨识

### 5.5.2.6.1 通过面板 AF011 进行参数辨识

具体操作参照 4.4.9 电机参数辨识章节。

### 5.5.2.6.2 通过 iMotion 进行参数辨识

iMotion 辅助功能 选择 电机参数自学习，设置好相关参数（如果前面步骤已经设置好参数则不需要设置），点击 下一步 进入下一个界面，点击 运行，电机自动进行参数辨识。



## 5.6 伺服时序图

### 5.6.1 接通电源（伺服使能同步开启）

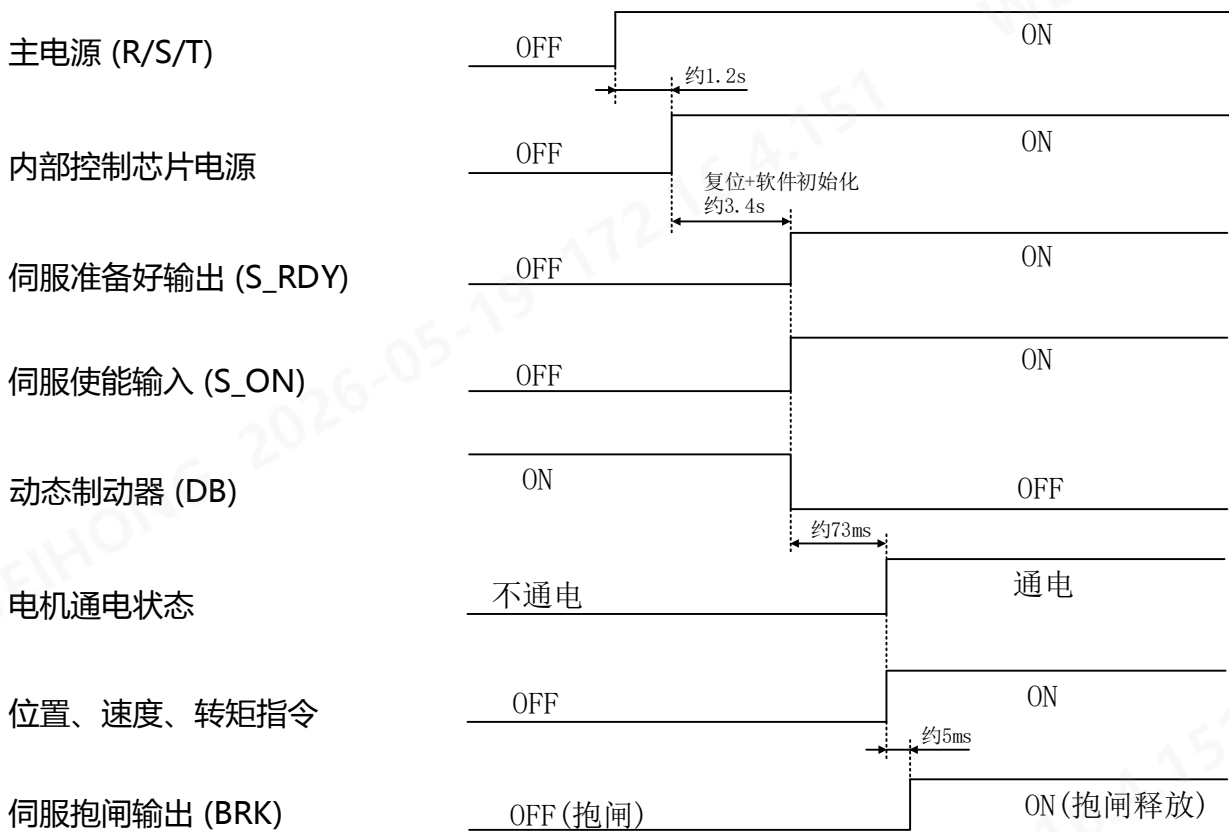

## 5.6.2 伺服使能开启及关闭

### 5.6.2.1 电机静止时伺服使能开启及关闭

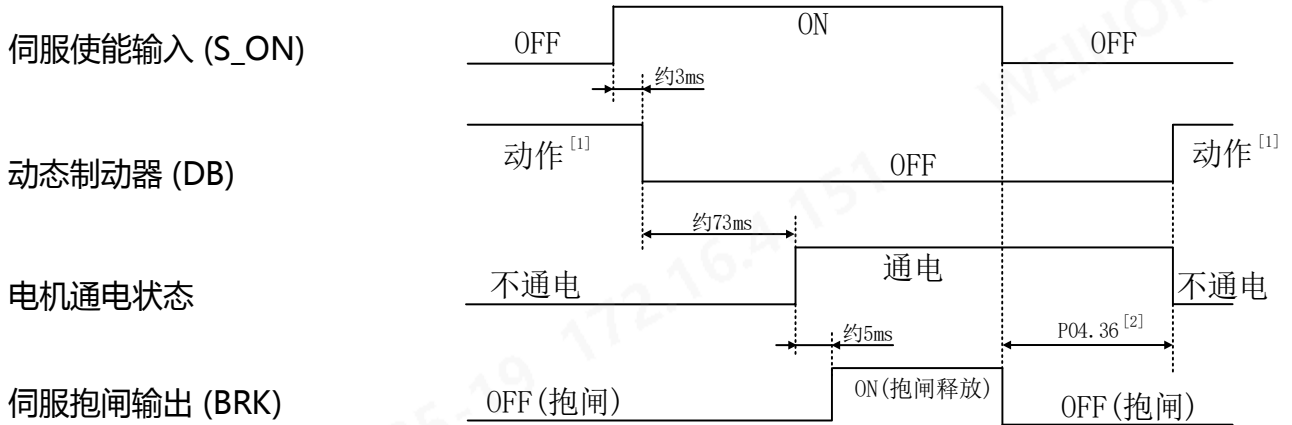

[1] 伺服使能正常关闭时的DB状态由参数P05.06「伺服关闭时顺序设置」决定；

[2] P04.36: 伺服使能正常关闭后电机通电维持的时间。

### 5.6.2.2 电机旋转时伺服使能开启及关闭 - DB 停机 / 自由停机

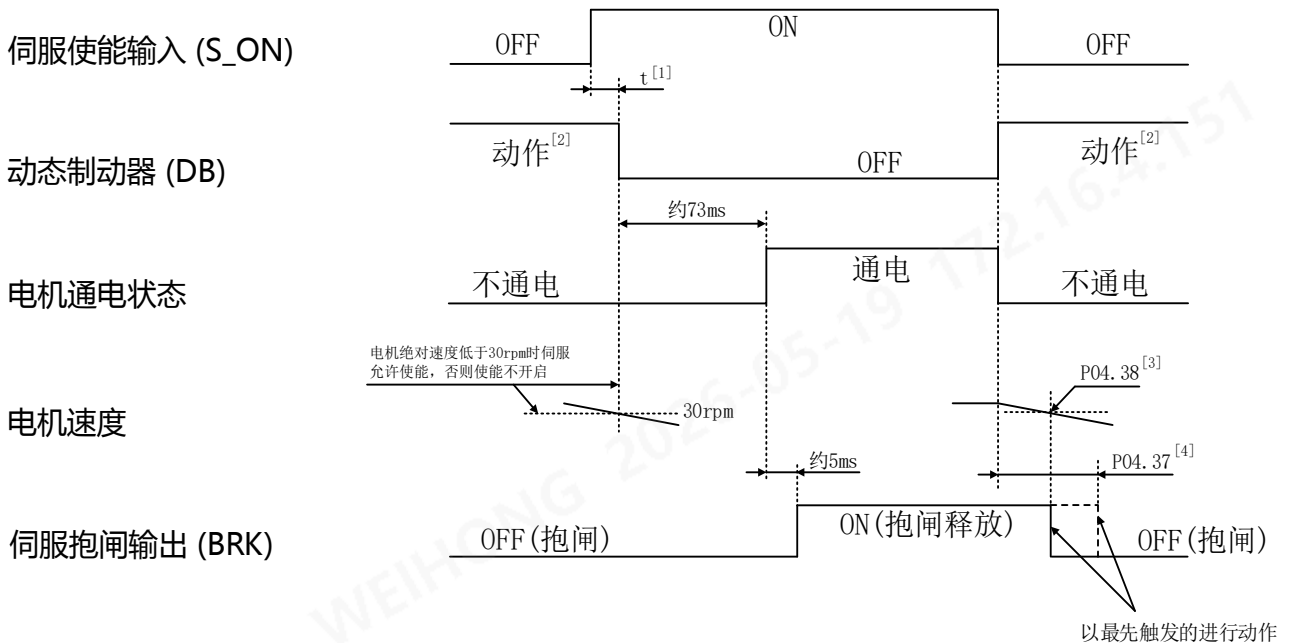

[1] 需判断电机速度是否低于30rpm，大于30rpm时不允许使能（30rpm为内部固定值）；

[2] 伺服使能正常关闭时的DB状态由参数P05.06「伺服关闭时顺序设置」决定。

[3] P04.38: 电机旋转时，BRK输出信号OFF的速度判定值；

[4] P04.37: 电机旋转时，伺服使能输入信号OFF到BRK输出信号OFF的时间；

### 5.6.2.3 电机旋转时伺服使能开启及关闭 - 立即停止

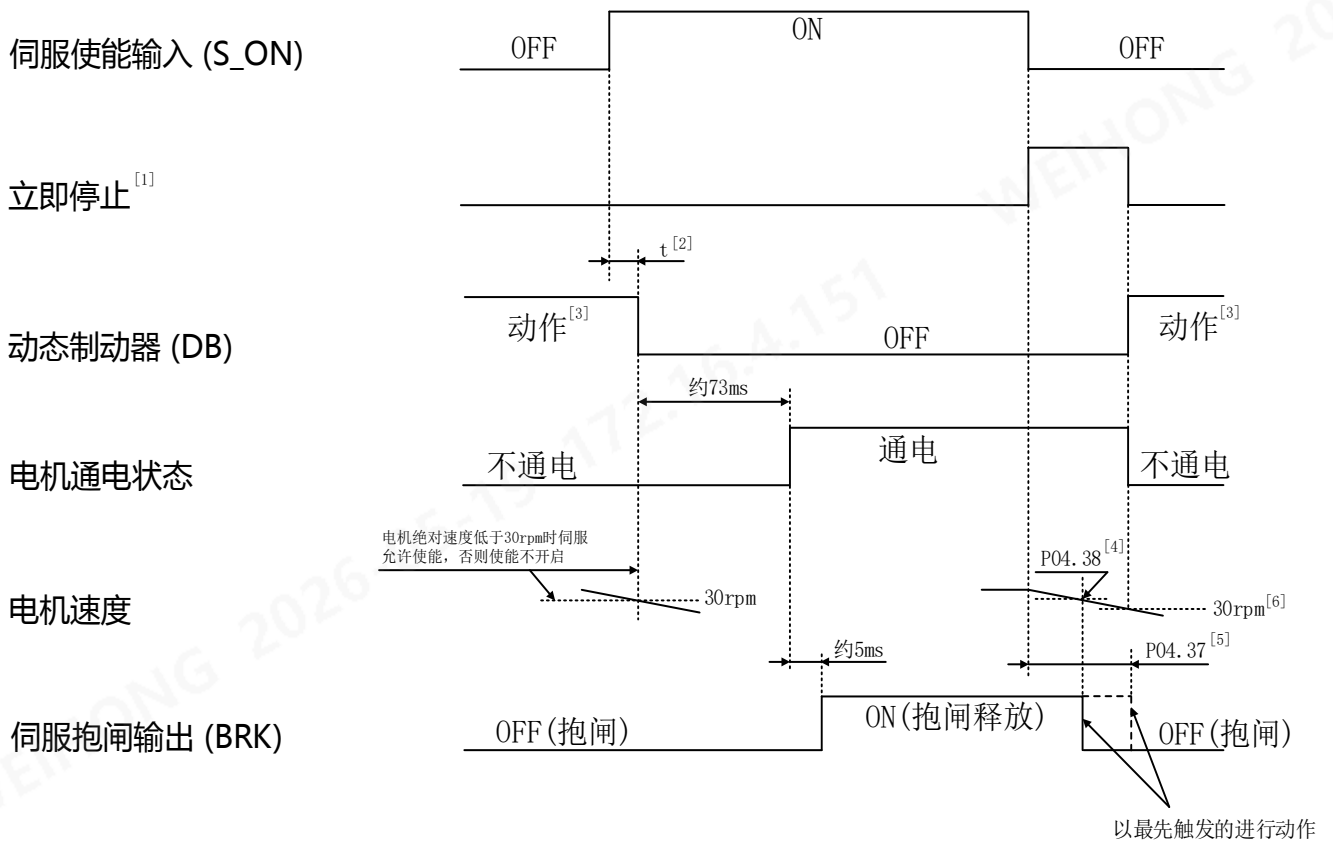

- [1] 即零速停机, 可通过P05.06「伺服关闭时顺序设置」选择;
- [2] 需判断电机速度是否低于30rpm, 大于30rpm时不允许使能(30rpm为内部固定值);
- [3] 伺服使能正常关闭时的DB状态由参数P05.06「伺服关闭时顺序设置」决定;
- [4] P04.38: 电机旋转时, BRK输出信号OFF的速度判定值, 低于此值时BRK信号OFF;
- [5] P04.37: 电机旋转时, 伺服使能输入信号OFF到BRK输出信号OFF的时间;
- [6] 电机速度大于30rpm时为“减速中”状态, 小于30rpm时切换到“停止后”状态。

### 5.6.3 报警

#### 5.6.3.1 报警时 DB 停机及自由停机

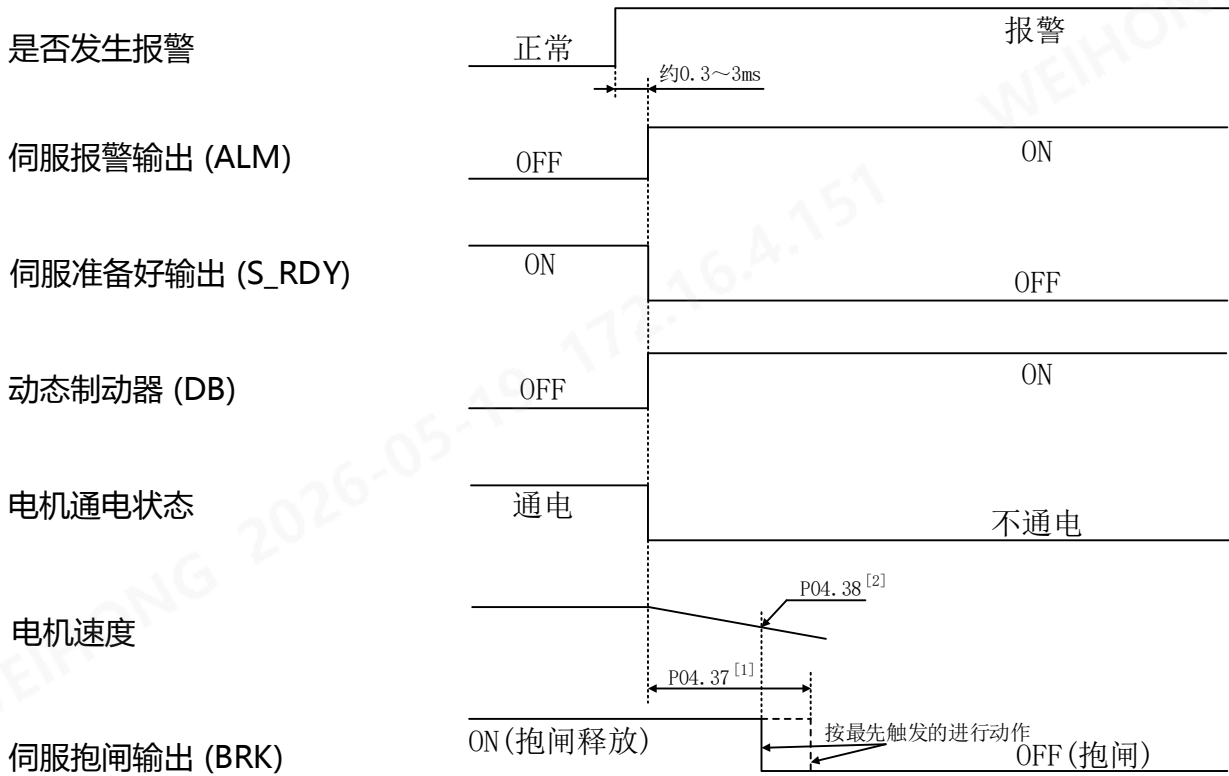

[1] P04.37: 电机旋转时，伺服OFF到BRK信号OFF的时间；

[2] P04.38: 电机旋转时，BRK信号OFF的速度判定值，默认为30rpm。

### 5.6.3.2 报警时立即停止（零速停机）

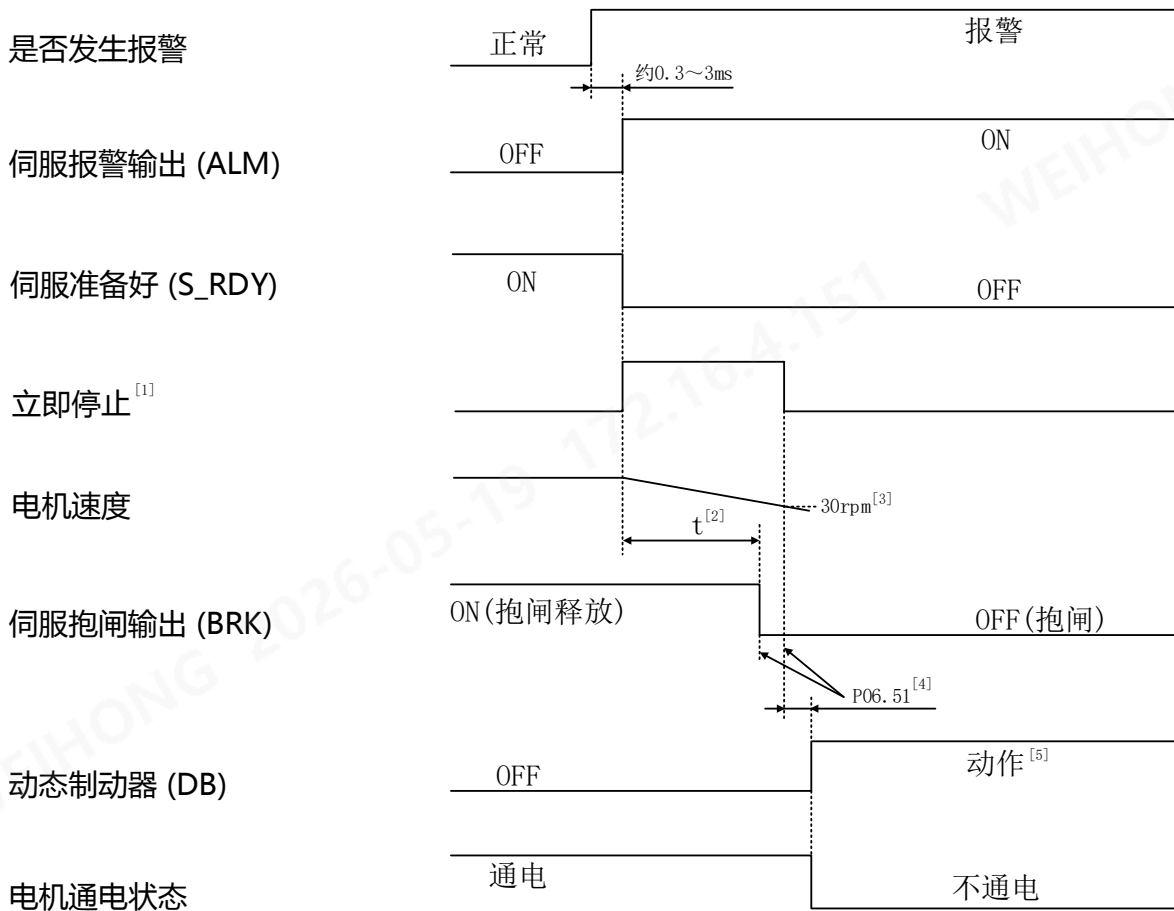

[1] 即零速停机，具有“立即停止”属性的报警发生时，可选择使用此停机方式；

[2] 按照P04.37和P04.38中最先触发的进行动作；

P04.37: 电机旋转时，伺服使能输入信号OFF到BRK输出信号OFF的时间；

P04.38: 电机旋转时，BRK输出信号OFF的速度判定值；

[3] 内部固定为30rpm，电机速度小于此值时，伺服切换为“停止后”状态；

[4] P06.51: 具有“立即停止”属性的报警发生时，在BRK信号OFF且电机速度小于30rpm后，电机通电维持的时间；

[5] 根据P05.10「报警时顺序设定」进行动作。

### 5.6.4 报警复位

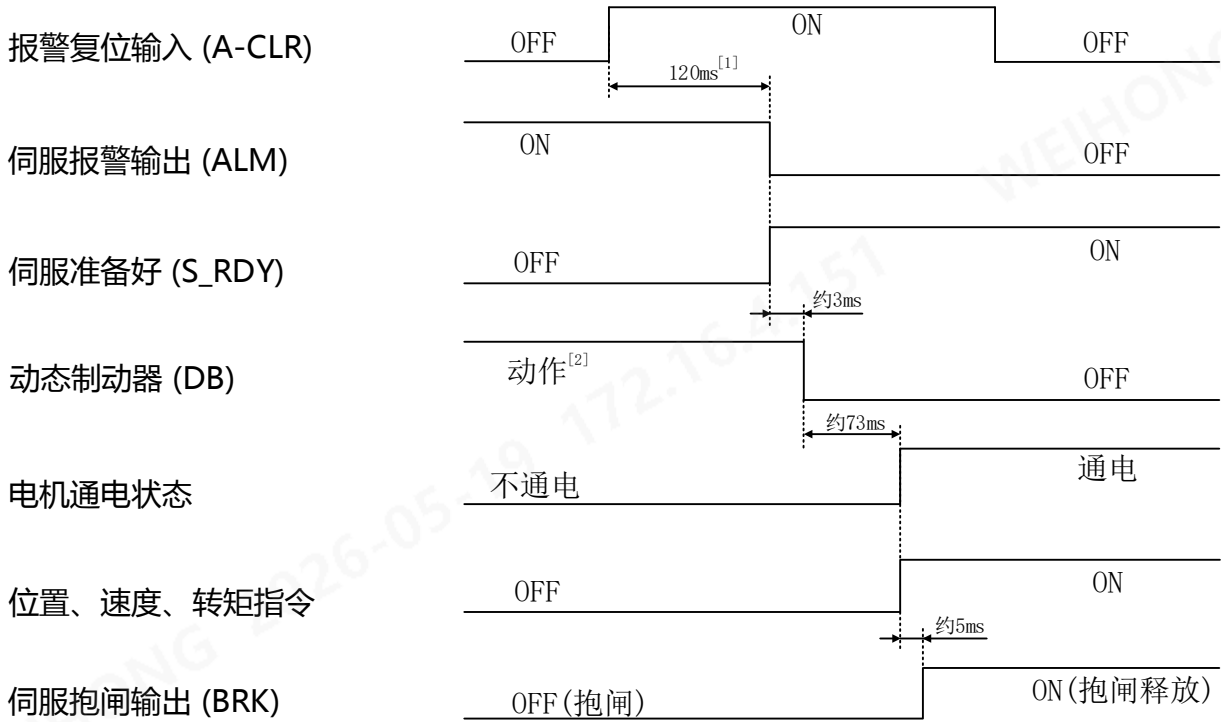

[1] 此处为报警清除输入信号A-CLR的识别时间，可通过P05.16「报警清除输入设定」进行设置。

[2] 伺服报警时的DB状态由P05.10「报警时顺序设定」决定；

## 5.7 伺服停止

### 5.7.1 停机描述

停机过程可以拆分为减速中（停机方式）和停止后（停机状态，电机速度小于 30rpm）。

1) 减速时的停机方式对比如下

停机方式	停机描述	停机特点
自由运行	伺服电机不通电，自由减速到 0，减速时间受机械惯量、机械摩擦等影响	平滑减速，机械冲击小，减速过程慢，减速度不可控
减速停机	速度指令平滑减速到 0	平滑减速，机械冲击小，减速度可控
DB 制动	通过内置动态制动器停机	快速减速，存在机械冲击，减速过程快，减速度不可控
立即停止	即零速停机，速度指令设定为 0	快速减速，机械冲击较大，减速过程快，减速度不可控

2) 停止后的停机状态对比如下

停机状态	状态描述
自由运行状态	电机不通电，电机轴可以自由旋转
位置锁定状态	电机通电，电机轴锁定，不可以自由旋转
DB 制动状态	电机不通电，处于短接制动状态，电机轴不可以自由旋转

3) 相关参数

停机动作触发源	停机方式（减速中）		停机状态（停止后）
QuickStop 指令	P30.17 (605Ah)=0	按照 P05.06 (3005:07h) 停机	P05.06 (3005:07h)
	P30.17 (605Ah)≠0	按照 P30.17 (605Ah) 停机	
DisableVoltage/ Shutdown 指令	P30.18 (605Bh)=0	按照 P05.06 (3005:07h) 停机	
	P30.18 (605Bh)≠0	按照 P30.18 (605Bh) 停机	
Disable op 指令	P30.19 (605Ch)=0	按照 P05.06 (3005:07h) 停机	

停机动作触发源	停机方式（减速中）		停机状态（停止后）
	P30.19 (605Ch)≠0	按照 P30.19 (605Ch)停机	
Halt 指令	P30.20 (605Dh)		
伺服报警发生	P30.21 (605Eh)=0	按照 P05.10(3005:0Bh)停机	P05.10 (3005:0Bh)
	P30.21 (605Eh)≠0	按照 P30.21 (605Eh)停机	
检测到主电源关闭	根据控制字 6040h 选择 605Ah~605Eh 中一项进行停机； 此时若发生报警，则跳转到 605Eh 停机		P05.07 (3005:08h)
禁止限位（超程）有效	无法设定，内部按照 P30.17 (605Ah) =2 停机		P05.05 (3005:06h)

## 5.7.2 快速停机

伺服运行状态，控制字 6040h 的 bit2(Quick stop)为 0 时，执行快速停机。

### 5.7.2.1 减速中

减速时的停机方式通过对象字典 **605A:00h** 设定。

P30.17 (605A:00h)	名称	设定范围	单位	出厂值	关联模式
	快速停机方式	-2~7	—	2	ALL
	类型	访问权限	PDO	EEPROM	
	I16	RW	No	Yes	

值	PP & CSP & PV & CSV	TQ & CST (转矩模式)	HM
-1	预留	预留	预留
-2	预留	预留	预留
0	按照P05.06(3005:07h)停机		
1	以6084h轮廓减速度停机	以6087h转矩斜坡停机	以609Ah回零加速度停机
2	以6085h急停减速度停机	以6087h转矩斜坡停机	以6085h急停减速度停机
3	以60C6h最大减速度停机	以转矩指令为0停机	以60C6h最大减速度停机
5	同1		
6	同2		
7	同3		

### 5.7.2.2 停止后

电机减速至小于 30rpm 时，进入停止后状态，停机状态通过参数 P05.06(3005:07h)设定。

P05.06 (3005:07h)	名称	设定范围	单位	出厂值	关联模式
	伺服使能 OFF 停机时序	0~9	—	0	ALL
	类型	访问权限	PDO	EEPROM	
	I16	RW	No	Yes	

停止后的停机状态按照本参数的“停止后”进行动作。

设定值	减速中	停止后	位置偏差
0、4	DB 停机	保持 DB*1 状态	清除*2
1、5	自由停机	保持 DB 状态	清除
2、6	DB 停机	保持自由运行状态	清除
3、7	自由停机	保持自由运行状态	清除
8	立即停止	保持 DB 状态	清除
9	立即停止	保持自由运行状态	清除

\*1: 电机速度大于 30r/min 时按照此方式停机。电机速度小于 30r/min 时切换到“停止后”状态，之后不管电机速度如何变化，都依照“停止后”状态动作。

- \*2: DB 即动态制动器，内置于驱动器，通过电气回路的短路来紧急停机。  
DB 仅作为紧急制动方式，不可常态化启动或停止电机，否则可能损坏内部电路。  
DB 功能生效时，不可从外部拖动电机，否则会导致驱动器损坏。
- \*3: 位置偏差始终保持清零状态。
- \*4: 立即停止即零速停机，停机速度快，机械冲击大。立即停止时的最大转矩可通过 **P05.11 立即停止时转矩限制** 进行设置。



- 伺服使能关闭状态下发生报警，驱动器依照参数 **P05.10 报警停机时序** 动作。

### 5.7.3 关闭停机(Shutdown)

设备状态切换命令关机（Shutdown）、关闭主回路电源（Disable voltage）时，执行关闭停机。

#### 5.7.3.1 减速中

P30.18 (605B:00h)	名称	设定范围	单位	出厂值	关联模式
	关机停机方式	0~1	—	1	ALL
	类型	访问权限	PDO	EEPROM	
	I16	RW	No	Yes	

值	PP & CSP & PV & CSV	TQ & CST	HM
0	按照 <a href="#">P05.06 (3005:07h)</a> 停机		
1	以6084h轮廓减速度停机	以6087h 转矩斜坡停机	以609Ah回零加速度停机

#### 5.7.3.2 停止后

停止后状态按照 [P05.06\(3005:07h\)](#) 设定进行动作。

### 5.7.4 伺服使能 OFF 停机

上位机控制伺服关闭使能，伺服按照使能 OFF 的停机方式停机。

#### 5.7.4.1 减速中

P30.19 (605C:00h)	名称	设定范围	单位	出厂值	关联模式
	伺服使能 OFF 停机方式	0~1	—	0	ALL
	类型	访问权限	PDO	EEPROM	
	I16	RW	No	Yes	

值	PP & CSP & PV & CSV	TQ & CST	HM
0	按照 <a href="#">P05.06 (3005:07h)</a> 停机		
1	以 6084h 轮廓减速度停机	以 6087h 转矩斜坡停机	以 609Ah 回零加速度停机

### 5.7.4.2 停止后

停止后状态按照 [P05.06\(3005:07h\)](#) 设定进行动作。

### 5.7.5 暂停停机

控制字 6040h 的 bit8(halt)为 0 时，执行暂停停机。

#### 5.7.5.1 减速中

P30.20 (605D:00h)	名称	设定范围	单位	出厂值	关联模式
	暂停停机方式	1~3	—	1	ALL
	类型	访问权限	PDO	EEPROM	
	I16	RW	No	Yes	

值	PP & CSP & PV & CSV	TQ & CST	HM
1	以6084h轮廓减速度停机	以6087h转矩斜坡停机	以609Ah回零加速度停机
2	以6085h急停减速度停机	以6087h转矩斜坡停机	以6085h急停减速度停机
3	以60C6h最大减速度停机	以转矩指令为0停机	以60C6h最大减速度停机

#### 5.7.5.2 停止后

停止后状态按照 [P05.06\(3005:07h\)](#) 设定进行动作。

### 5.7.6 报警停机

#### 5.7.6.1 减速中

P30.21 (605E:00h)	名称	设定范围	单位	出厂值	关联模式
	报警停机方式	0~2	—	0	ALL
	类型	访问权限	PDO	EEPROM	
	I16	RW	No	Yes	

值	PP & CSP & PV & CSV	TQ & CST	HM
0	按照 <a href="#">P05.10(3005:0Bh)</a> 停机		
1	以6084h轮廓减速度停机	以6087h转矩斜坡停机	以609Ah回零加速度停机
2	以6085h急停减速度停机	以6087h转矩斜坡停机	以6085h急停减速度停机

### 5.7.6.2 停止后

停止后状态按照以下参数的“停止后”进行动作。

P05.10 (3005h:0Bh)	名称	设定范围	单位	出厂值	关联模式
	报警停机时序	0~7	—	0	ALL
	类型	访问权限	PDO	EEPROM	
	I32	RW	No	Yes	

设定值	减速中*1	停止后	位置偏差
0	DB*2 停机	保持 DB 状态	清除*3
1	自由停机	保持 DB 状态	清除
2	DB 停机	保持自由运行状态	清除
3	自由停机	保持自由运行状态	清除
4	动作 A: 立即停止; 动作 B: DB 停机*4	保持 DB 状态	清除
5	动作 A: 立即停止; 动作 B: 自由停机	保持 DB 状态	清除
6	动作 A: 立即停止; 动作 B: DB 停机	保持自由运行状态	清除
7	动作 A: 立即停止; 动作 B: 自由停机	保持自由运行状态	清除

\*1: 电机速度大于 30r/min 时按照此方式停机。电机速度小于 30r/min 时切换到“停止后”状态，之后不管电机速度如何变化，都依照“停止后”状态动作。

\*2: 通过电机的电气回路短路来紧停电机，动态制动回路内置于驱动器内。

\*3: 位置偏差始终保持清零状态。

\*4: 当该参数设置值为 4~7 时，若发生报警具有“立即停止”属性（参考 [9.3 报警码一览表](#)），则依照动作 A 执行，否则依照动作 B 执行。

## 5.7.7 主电源 OFF 停机

### 5.7.7.1 减速中

根据 6040 控制字的切换命令选择停机方式。

### 5.7.7.2 停止后

P05.07 (3005:08h)	名称	设定范围	单位	出厂值	关联模式
	主电源 OFF 停机时序	0~9	—	0	ALL
	类型	访问权限	PDO	EEPROM	
	I16	RW	No	Yes	

- 描述同 [P05.06\(3005:07h\)](#)。
- 若主电源关闭状态下发生报警，则停机状态依照 **P05.10 报警停机时序** 进行动作。

## 5.7.8 超程停机

当机械的运动部分超出安全移动范围，超程信号 POT 或 NOT 被触发，执行超程停机。

### 5.7.8.1 减速中

触发超程时，内部固定使用 [P30.17 \(605A:00h\)](#) 设定值 2 的停机方式进行减速停机。

### 5.7.8.2 停止后

P05.05 (3005:06h)	名称	设定范围	单位	出厂值	关联模式
	超程停机时序	0~2	—	0	ALL
	类型	访问权限	PDO	EEPROM	
	I32	RW	No	Yes	

设置值	减速中	停止后	偏差计数器的内容
0	DB 停机	禁止旋转方向的转矩指令=0	保持
1	禁止旋转方向的 转矩指令=0	禁止旋转方向的转矩指令=0	保持
2	保持	禁止旋转方向的转矩指令=0	在减速前、后清除

## 5.8 电机不旋转原因排查

电机不旋转时，可通过面板查看具体不旋转原因并排查。

编号	不旋转原因	内容	P	S	T
闪烁	发生报警与警告	发生报警，发生警告	●	●	●
00	没有原因	未能检测出不旋转的原因	●	●	●
01	主电源切断	未接通驱动器的主电源	●	●	●
02	无信号使能	驱动器未接受到电机使能命令	●	●	●
03	超程输入生效	1) 将参数 P05.04 设置为 0 (超程输入生效) 时: <ul style="list-style-type: none"> <li>▪ 正方向超程输入 (POT) 生效时, 速度指令为正方向。</li> <li>▪ 负方向超程输入 (NOT) 生效时, 速度指令为负方向</li> </ul> 2) 软件限位有效: <ul style="list-style-type: none"> <li>▪ 在负方向动作指令中, 指令位置和实际位置都小于对象 607D:01h 软件位置限制最小值。</li> <li>▪ 在正方向动作指令中, 指令位置和实际位置都大于对象 607D:02h 软件位置限制最大值。</li> </ul>	●	●	●
04	转矩限制设置较小	转矩限制设定小于额定值的 5%	●	●	●
05	模拟转矩限制生效且转矩限制设置过小	P05.21=5 且模拟输入 AI2 的绝对值小于 5%	●	●	
06	INH 输入生效	脉冲禁止输入生效, 伺服无视外部脉冲指令输入	●		
07	指令脉冲波输入的频率较低	每个控制周期的位置指令小于 1 脉冲	●		
08	CL 输入生效	偏差计数器复位输入 (CL) 连接在 COM- 上	●		
09	ZEROSPD 输入生效	将参数 P03.15 设置为 1 (零速箝位生效), 且零速箝位输入 (ZEROSPD) 生效		●	●

编号	不旋转原因	内容	P	S	T
11	内部速度指令为 0	内部速度指令设定小于 30 r/min		●	
12	转矩指令较小	转矩至零输入小于额定值的 5%			●
13	速度限制较小	速度指令输入小于额定值的 5%			●
14	其它	可能指令过小、负载过重、机械卡住、驱动器或电机故障等	●	●	●

## 第6章 调试

### 6.1 设置惯量比

惯量比是伺服控制的重要参数，伺服增益调试时建议优先调整。正确设置负载惯量比，有助于快速调整伺服。

$$\text{惯量比} = \frac{\text{机械负载惯量}}{\text{电机转子惯量}} \times 100 [\%]$$

#### 6.1.1 关联参数

参数代码	参数名称	设定范围	默认值	单位	生效时间
P00.02	设定实时自动调整	0~7	0	-	立即生效
P00.04	惯量比	1~10000	250	%	立即生效

相关参数详细说明请参考 [参数一览表](#)。

#### 6.1.2 操作步骤

步骤	操作	说明
一	设定 P00.02=5	惯量比自学习模式
二	通过上位指令运行电机，直至 P00.04 惯量比的值趋于稳定	
三	设定 P00.02=0	恢复手动模式
四	保存参数	

#### 6.1.3 注意事项

- 惯量学习时电机实际速度应大于 150rpm，常用 300~500rpm。
- 实际加速度应大于 80r/s<sup>2</sup>。
- 施加于电机的负载应比较稳定，不能波动太大。

- 实际负载惯量比过大可能导致辨识失败。
- 机械传动间隙过大可能导致辨识失败。

## 6.2 增益调整

### 6.2.1 自动增益调整

#### 6.2.1.1 关联参数

参数代码	参数名称	设定范围	默认值	单位	生效时间
P00.02	实时自动调整模式设定	0~7	0	-	立即生效
P00.03	实时自动调整刚性设定	1~31	13	-	立即生效
P01.00	第 1 位置环增益	0~30000	480	0.1Hz	立即生效
P01.01	第 1 速度环增益	1~32767	270	0.1Hz	立即生效
P01.02	第 1 速度环积分时间	1~10000	210	0.1ms	立即生效
P01.03	第 1 速度检测滤波器	0~10000	0	0.1ms	立即生效
P01.04	第 1 转矩滤波器	0~2500	84	0.1ms	立即生效
P01.05	第 2 位置环增益	0~30000	570	0.1Hz	立即生效
P01.06	第 2 速度环增益	1~32767	270	0.1Hz	立即生效
P01.07	第 2 速度环积分时间	1~10000	10000	0.1ms	立即生效
P01.08	第 2 速度检测滤波器	0~10000	0	0.1ms	立即生效
P01.09	第 2 转矩滤波器	0~2500	84	0.1ms	立即生效
P01.10	速度前馈增益	0~1000	300	0.1%	立即生效
P01.11	速度前馈滤波时间	0~6400	200	0.01ms	立即生效
P01.12	转矩前馈增益	0~1000	0	0.1%	立即生效
P01.13	转矩前馈滤波时间	0~6400	0	0.01ms	立即生效

#### 6.2.1.2 操作步骤

建议先完成[惯量比学习](#)。

自动增益调整操作步骤如下。

步骤	操作	说明
一	设定 P00.02=1	刚性表调整模式

步骤	操作	说明
二	设定 P02.00=2	开启 2 个自适应滤波器，出现共振时可自动抑制
三	调整刚性等级 P00.03 直至运行效果合适	建议在静止状态下改变 P00.03
四	<ul style="list-style-type: none"> <li>设定 P00.02=0</li> <li>设定 P02.00=0</li> </ul>	<ul style="list-style-type: none"> <li>恢复手动增益模式</li> <li>关闭自适应滤波器</li> </ul>
五	<ul style="list-style-type: none"> <li>保存参数</li> </ul>	

### 相关说明：

以下仅对最常用的标准模式（即参数 P00.02 设置值为 1 时）进行说明，此模式也可以称为刚性表调整模式。

此模式下，P00.03 改变时，联动参数如下：

- 增益参数按照刚性表切换：P01.00~P01.09（P01.03 和 P01.08 除外）。
- 前馈参数恢复至出厂值：P01.03、P01.08、P01.10~P01.13。
- 增益切换参数恢复至出厂值：P01.14~P01.27。

刚性表

刚性	第一增益				第二增益			
	P01.00	P01.01	P01.02	P01.04	P01.05	P01.06	P01.07	P01.09
	位置环增益 (0.1/s)	速度环增益 (0.1Hz)	速度环积分时间常数 (0.1ms)	转矩滤波器 (0.01ms)	位置环增益 (0.1/s)	速度环增益 (0.1Hz)	速度环积分时间常数 (0.1ms)	转矩滤波器 (0.01ms)
0	20	15	3700	1500	25	15	10000	1500
1	25	20	2800	1100	30	20	10000	1100
2	30	25	2200	900	40	25	10000	900
3	40	30	1900	800	45	30	10000	800
4	45	35	1600	600	55	35	10000	600
5	55	45	1200	500	70	45	10000	500
6	75	60	900	400	95	60	10000	400
7	95	75	700	300	120	75	10000	300
8	115	90	600	300	140	90	10000	300
9	140	110	500	200	175	110	10000	200
10	175	140	400	200	220	140	10000	200

刚性	第一增益				第二增益			
	P01.00	P01.01	P01.02	P01.04	P01.05	P01.06	P01.07	P01.09
	位置环增益 (0.1/s)	速度环增益 (0.1Hz)	速度环积分时间常数 (0.1ms)	转矩滤波器 (0.01ms)	位置环增益 (0.1/s)	速度环增益 (0.1Hz)	速度环积分时间常数 (0.1ms)	转矩滤波器 (0.01ms)
11	320	180	310	126	380	180	10000	126
12	390	220	250	103	460	220	10000	103
13	480	270	210	84	570	270	10000	84
14	630	350	160	65	730	350	10000	65
15	720	400	140	57	840	400	10000	57
16	900	500	120	45	1050	500	10000	45
17	1080	600	110	38	1260	600	10000	38
18	1350	750	90	30	1570	750	10000	30
19	1620	900	80	25	1880	900	10000	25
20	2060	1150	70	20	2410	1150	10000	20
21	2510	1400	60	16	2930	1400	10000	16
22	3050	1700	50	13	3560	1700	10000	13
23	3770	2100	40	11	4400	2100	10000	11
24	4490	2500	40	9	5240	2500	10000	9
25	5000	2800	35	8	5900	2800	10000	8
26	5600	3100	30	7	6500	3100	10000	7
27	6100	3400	30	7	7100	3400	10000	7
28	6600	3700	25	6	7700	3700	10000	6
29	7200	4000	25	6	8400	4000	10000	6
30	8100	4500	20	5	9400	4500	10000	5
31	9000	5000	20	5	10500	5000	10000	5

### 6.2.1.3 注意事项

- 应合适设置运行曲线的加减速时间，否则可能出现过载情况。
- 对于垂直轴，应首先做好防坠落措施。
- 机械传动间隙过大可能导致无法得到满意的调试效果。

## 6.2.2 手动增益调整

参数 P00.02 设置值为 0 时，当前为手动增益调整模式。

手动增益调整模式的主要参数同自动增益调整，可参考 [增益调整](#) 对各参数进行调整。

**注意事项：**

- 建议优先调整速度环增益。
- 可结合 P00.04 惯量比进行调试。
- 注意参数的宽适配性，满足运行效果即可，过高的不合适的伺服增益会导致控制不稳定，且可能对机械产生损伤，降低设备寿命。

## 6.2.3 增益切换

增益切换功能可通过外部 DI 输入（设置为 GAIN）或内部状态触发，以实现以下效果：

- 伺服静止时（伺服使能）切换到较低的增益，抑制振动。
- 伺服停止过程中（整定阶段）使用高增益，以缩短定位时间。
- 伺服运行过程中使用高增益，以提高伺服响应。
- 根据设备状态，通过外部信号切换不同的增益。

### 6.2.3.1 关联参数

参数代码	参数名称	设定范围
P01.14	第 2 增益设置	0: 第 1 增益固定。此时可通过外部 DI 输入 GAIN 进行 P 和 PI 切换。 1: 第 1 增益（P01.00~P01.04）和第 2 增益（P01.05~P01.09）的增益切换为有效
P01.15~P01.27	切换条件等	详见后表

### 6.2.3.2 切换条件说明

表格内符号说明：●：参数有效      -：参数无效

位置控制模式					
切换条件			切换时机		
P01.15	第 2 增益切换条件	时序图	延迟时间*1 (P01.16)	等级 (P01.17)	磁滞*2 (P01.18)
0	第 1 增益固定		-	-	-
1	第 2 增益固定		-	-	-
2	外部增益切换输入		-	-	-

位置控制模式					
切换条件			切换时机		
P01.15	第 2 增益切换条件	时序图	延迟时间*1 (P01.16)	等级 (P01.17)	磁滞*2 (P01.18)
3	转矩指令	A	●	●[%]	●[%]
4	无效(第 1 增益固定)		-	-	-
5	速度指令	C	●	●[r/min]	●[r/min]
6	位置偏差	D	●	● [pulse]	● [pulse]
7	有位置指令	E	●	-	-
8	定位未完成	F	●	-	-
9	实际速度	C	●	●[r/min]	●[r/min]
10	有位置指令+实际速度	G	●	●*3 [r/min]	●*3 [r/min]

速度控制模式					
切换条件			切换时机		
P01.20	第 2 增益切换条件	时序图	延迟时间*1 (P01.21)	等级 (P01.22)	磁滞*2 (P01.23)
0	第 1 增益固定		-	-	-
1	第 2 增益固定		-	-	-
2	外部增益切换输入		-	-	-
3	转矩指令	A	●	●[%]	●[%]
4	速度指令变化量	B	-	● [10(r/min)/s]	●[10(r/min)/s]
5	速度指令	C	●	●[r/min]	●[r/min]

转矩控制模式					
切换条件			切换时机		
P01.24	第 2 增益切换条件	时序图	延迟时间*1 (P01.25)	等级 (P01.26)	磁滞*2 (P01.27)
0	第 1 增益固定		-	-	-
1	第 2 增益固定		-	-	-
2	外部增益切换输入		-	-	-
3	转矩指令	A	●	●[%]	●[%]

- \*1: 延迟时间 (P01.16、P01.21、P01.25) 仅在从第 2 增益返回到第 1 增益时有效。
- \*2: 等级和迟滞的定义如下图 H。

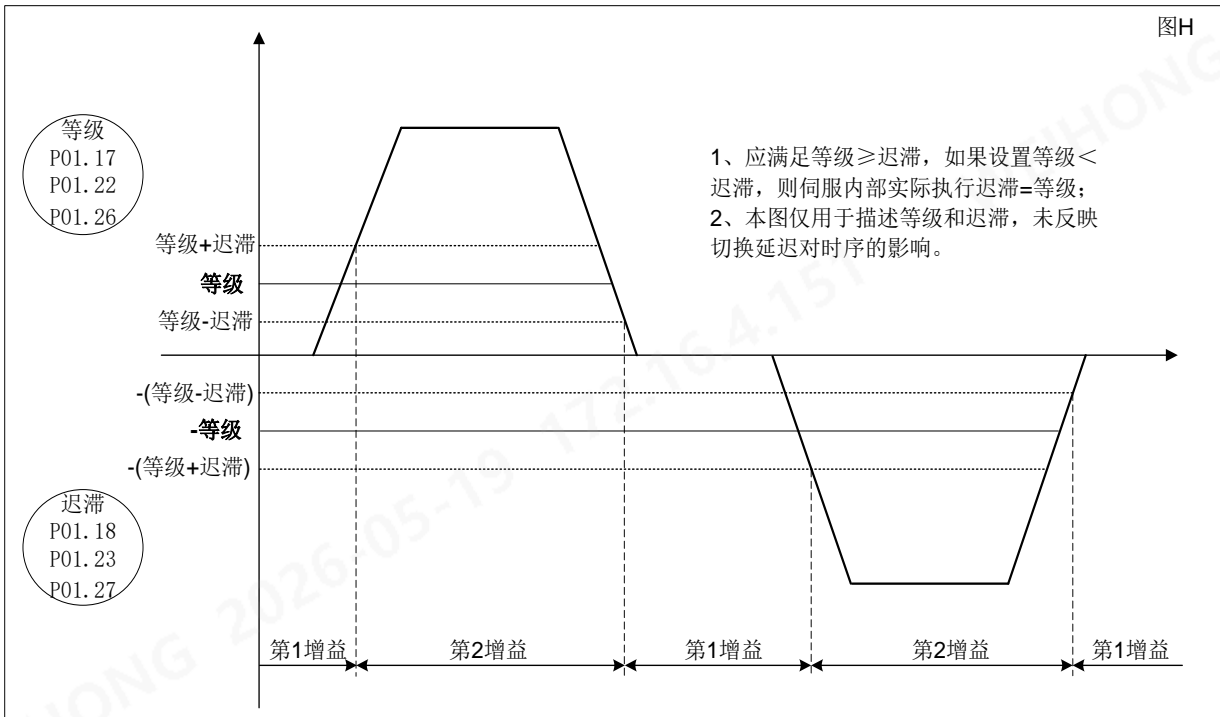

- \*3: P01.15=10 时, 延迟时间、等级、迟滞含义与其它情况不同, 具体参照下图 G。

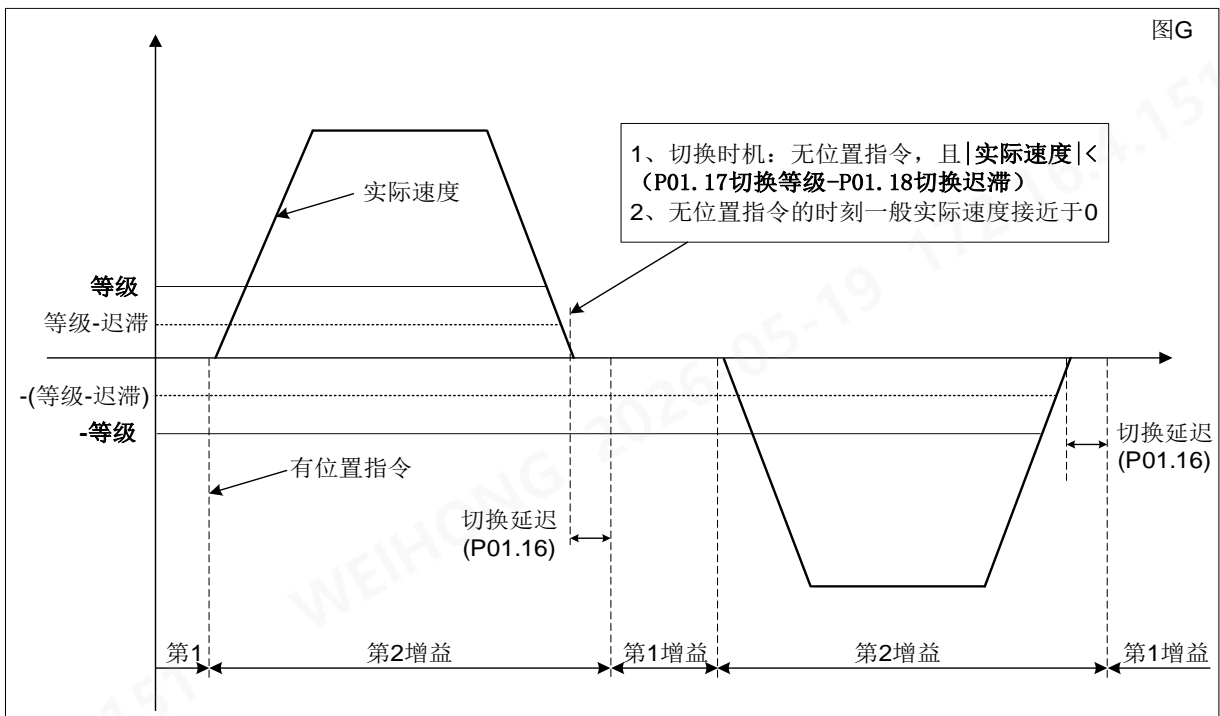

### 6.2.3.3 增益切换时序图

注：以下各图中反映了切换延迟（P01.16、P01.21、P01.25），但未反映迟滞（P01.18、P01.23、P01.27）引起的增益切换时序的偏移。

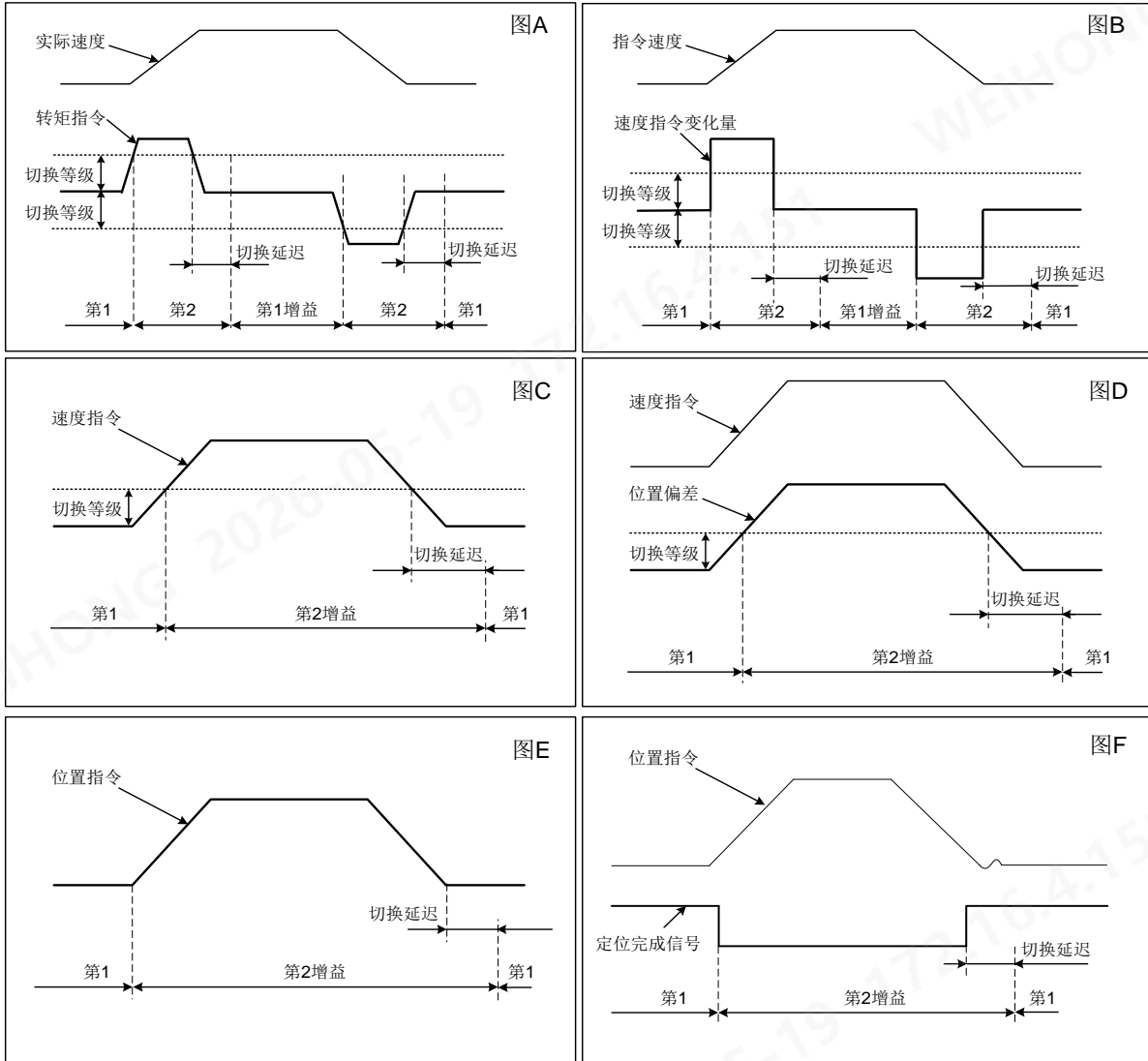

## 6.3 振动抑制

### 6.3.1 控制框图

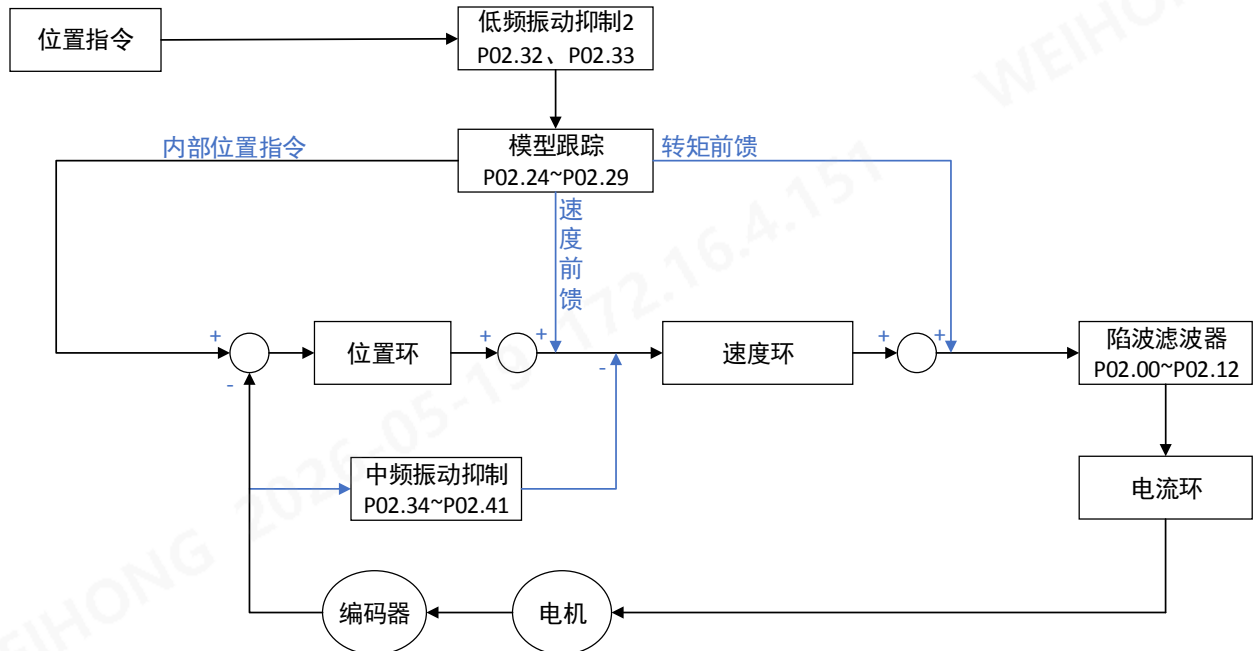

### 6.3.2 低频抑振

适用频率段：1~100Hz

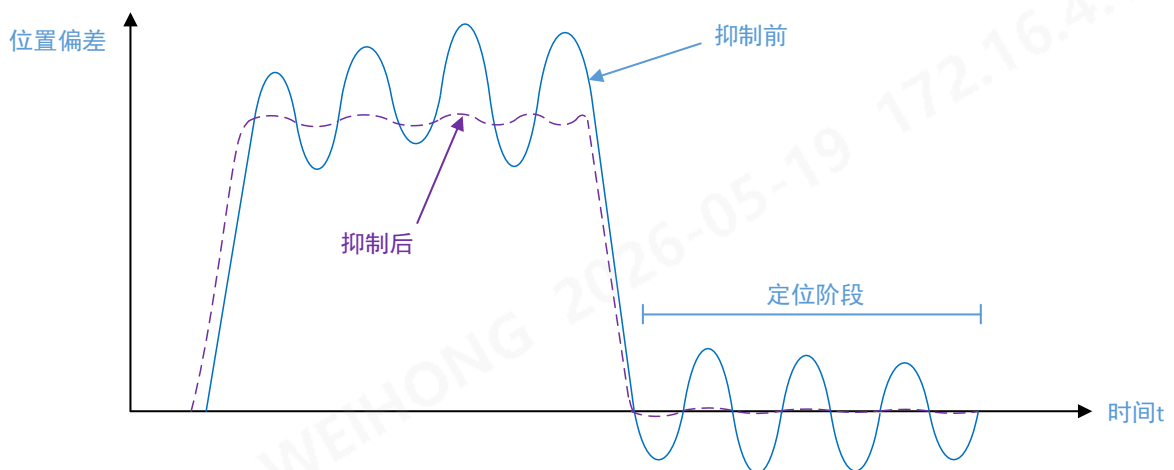

低频抑振效果示意图

#### 6.3.2.1 模型跟踪抑振

- 1) 适用情形：运动过程存在低频振荡；
- 2) 使用方法请参考[模型跟踪](#)章节。

### 6.3.2.2 末端低频抑振

- 1) 适用情形：定位阶段存在低频振荡；
- 2) 关联参数

参数代码	参数名称	设定范围	默认值	单位	生效方式
P02.32	低频抑振 2 频率	0~2500	0	0.1Hz	立即生效
P02.33	低频抑振 2 补偿	10~1000	100	1%	立即生效

- 3) 操作步骤

步骤	操作	说明
一	惯量比学习	
二	调整合适的速度环增益，确保速度环响应	可通过速度跟随判断
三	确定频率：使用 Imotion 调试软件采集运动波形，计算低频振荡频率	
四	设置 P02.32=低频振荡频率，确认效果并调整	P02.32 值越低，位置响应延迟越大
五	保存参数	

### 6.3.3 中频抑振

适用频率段：100~1000Hz，可结合高频抑振（陷波器）共同使用。

#### 6.3.3.1 关联参数

参数代码	参数名称	设定范围	默认值	单位	生效方式
P02.34	中频抑振使能	0~1	-	0.1Hz	立即生效
P02.35	中频抑振频率	10~20000	1000	0.1Hz	立即生效
P02.36	中频抑振惯量修正	1~1000	100	1%	立即生效
P02.37	中频抑振阻尼增益	0~300	0	1%	立即生效
P02.38	中频抑振滤波时间常数 1 补偿	-1000~1000	0	0.01ms	立即生效
P02.39	中频抑振滤波时间常数 2 补偿	-1000~1000	0	0.01ms	立即生效
P02.40	中频抑振阻尼增益 2	0~300	0	1%	立即生效
P02.41	中频抑振频率 2	10~50000	20000	us	立即生效

### 6.3.3.2 调整步骤

步骤	操作	说明
一	设置 P02.34=1	开启中频抑振
二	确定共振频率： <ul style="list-style-type: none"> <li>方法 1: P02.00=2 自动学习，可在 P02.07 和 P02.10 查看；</li> <li>方法 2: 通过 Imotion 调试软件，设置 P02.00=3，然后使用 FFT 功能获取共振频率；</li> <li>方法 3: 通过 Imotion 调试软件，采集偏差或转矩波形进行计算；</li> </ul>	
三	<ul style="list-style-type: none"> <li>设置 P02.35=共振频率</li> <li>设置 P02.37=100（经验值，可调整）</li> <li>设置 P02.38</li> <li>根据抑振效果调整各参数值</li> </ul> 其它参数一般保持默认，或必要时调整	<ul style="list-style-type: none"> <li>设定共振频率</li> <li>P02.37 为补偿增益，值增大时抑振效果好，=0 时无抑振效果</li> <li>P02.38 一般默认 0，需要调整时可参考经验值-25</li> </ul>
四	保存参数	

### 6.3.4 高频抑振(陷波)

适用频率段：500~5000Hz

#### 6.3.4.1 关联参数

参数代码	参数名称	设定范围
P02.00	自适应滤波器模式设定	0: 第 3 和第 4 滤波器无效 1: 第 3 滤波器生效，参数值根据适应结果自动更新；第 4 滤波器无效 2: 第 3 和第 4 滤波器生效，参数值根据适应结果自动更新 3: 共振频率测试模式，需结合 Imotion 软件使用 4: 适应结果清除：第 3 和第 4 组滤波器无效，且参数恢复初始值

参数代码	参数名称	设定范围	默认值	单位	生效方式
P02.01	第 1 陷波频率	50~5000	5000	Hz	立即生效
P02.02	第 1 陷波宽度选择	0~20	2	-	立即生效

参数代码	参数名称	设定范围	默认值	单位	生效方式
P02.03	第 1 陷波深度选择	0~99	0	-	立即生效
P02.04	第 2 陷波频率	50~5000	5000	Hz	立即生效
P02.05	第 2 陷波宽度选择	0~20	2	-	立即生效
P02.06	第 2 陷波深度选择	0~99	0	-	立即生效
P02.07	第 3 陷波频率	50~5000	5000	Hz	立即生效
P02.08	第 3 陷波宽度选择	0~20	2	-	立即生效
P02.09	第 3 陷波深度选择	0~99	0	-	立即生效
P02.10	第 4 陷波频率	50~5000	5000	Hz	立即生效
P02.11	第 4 陷波宽度选择	0~20	2	-	立即生效
P02.12	第 4 陷波深度选择	0~99	0	-	立即生效

参数详细说明见 [P02 振动抑制功能](#)。

### 6.3.4.2 操作步骤

步骤	操作	说明
一	设置 P02.00=2	开启 2 组自适应滤波器
二	电机运行，产生共振时自动抑制，自动设置 P02.07~P02.12 参数	电机会有短促的啸叫并马上消失
三	设置 P02.00=0	关闭自适应滤波器
四	保存参数	

注：共振无法抑制时可尝试清除当前共振频率设置值（P02.00=4），然后重复以上步骤；  
 共振无法抑制时，可结合使用[中频抑振功能](#)；  
 共振无法抑制时，可适当降低增益；

## 6.4 模型跟踪

- 1) 模型跟踪仅在位置控制时使用，可提高响应，快速定位。
- 2) 模型跟踪增益 P02.25 设置较低时，可有效抑制运行时的低频振荡，但同时会降低位置响应。
- 3) 启用模型跟踪功能后，系统位置环响应主要取决于 P02.25，而不是位置环增益 P01.00。
- 4) 使用模型跟踪时，应设置速度前馈 P01.10=0。

### 6.4.1 关联参数

参数代码	参数名称	设定范围	默认值	单位	生效方式
P02.24	模型跟踪控制选择	0~2	0	-	立即生效
P02.25	模型跟踪控制增益	10~20000	500	0.1/s	立即生效
P02.26	模型跟踪控制惯量修正	500~2000	1000	0.1%	立即生效
P02.27	模型跟踪控制正向转矩前馈补偿	0~10000	1000	0.1%	立即生效
P02.28	模型跟踪控制负向转矩前馈补偿	0~10000	1000	0.1%	立即生效
P02.29	模型跟踪控制速度前馈补偿	0~10000	1000	0.1%	立即生效
P02.30	低频抑振 1 频率 A	10~2500	500	0.1Hz	立即生效
P02.31	低频抑振 1 频率 B	10~2500	700	0.1Hz	立即生效

参数详细说明见 [P02 振动抑制](#) 章节

### 6.4.2 调试步骤

步骤	操作	说明
一	惯量比学习，尽量按照学习值设置	惯量比会影响模型跟踪输出
二	调整合适的速度环增益，确保速度环响应	可通过速度跟随判断
三	设定 P01.10=0	不使用原速度前馈功能
四	设定 P02.24=1（适合刚性模型） 或设定 P02.24=2（适合柔性模型）	开启模型跟踪功能，选择合适的模式
五	调整 P02.25 模型跟踪增益	<ul style="list-style-type: none"> <li>值越大响应越快，过大会导致振荡</li> <li>较低的增益可有效抑制低频振荡，但同时会降低位置环响应</li> </ul>
六	保存参数	

## 6.5 象限凸起抑制

扰动补偿和摩擦补偿主要对机械间摩擦力和固定的负载扰动进行补偿，改善象限凸起。调试时建议优先调试扰动补偿，还不能满足要求时再调整摩擦补偿，两者可同时生效。

### 6.5.1 扰动补偿

#### 6.5.1.1 调试步骤

步骤	操作	说明
一	惯量比学习，尽量按照学习值设置	
二	调整合适的速度环增益，确保速度环响应	可通过速度跟随判断
三	<ul style="list-style-type: none"> <li>设定 P06.23</li> <li>设定 P06.25</li> </ul> 其它参数一般默认	<ul style="list-style-type: none"> <li>P06.23 值越大补偿效果越好，过大会引起振动。设置 0 时无补偿效果</li> <li>P06.25 值越大，补偿效果越好，过大会引起振动</li> </ul>
四	保存参数	

#### 6.5.1.2 关联参数

参数代码	参数名称	设定范围	默认值	单位	生效时间
P06.23	扰动补偿系数	0~100	0	%	立即生效
P06.24	扰动补偿频率修正	-10000~10000	0	0.1Hz	立即生效
P06.25	扰动补偿增益	10~10000	100	%	立即生效
P06.26	扰动补偿惯量修正	1~1000	100	%	立即生效

## 6.5.2 摩擦补偿

摩擦力相关概念介绍如下：

状态	摩擦力类型	说明
静止	静摩擦力	有相对运动趋势，但还没有产生相对运动
运动	滑动/滚动摩擦力	相对运动时两个物体接触面产生的摩擦力
	粘性摩擦力	与润滑剂、空气等介质有关，一般和速度呈线性关系

### 6.5.2.1 关联参数

参数代码	参数名称	设定范围	默认值	单位	生效时间	生效模式
P06.07	重力负载转矩补偿值	-100~100	0	%	立即生效	P、S
P06.08	正向摩擦转矩补偿值	-100~100	0	%	立即生效	P
P06.09	负向摩擦转矩补偿值	-100~100	0	%	立即生效	P
P06.12	摩擦转矩补偿滤波器	0~30000	200	0.01ms	立即生效	P
P06.33	摩擦补偿正向生效速度设定	0~1000	0	0.1rpm	立即生效	P
P06.36	摩擦补偿负向生效速度设定	0~1000	0	0.1rpm	立即生效	P
P06.50	粘性摩擦补偿增益	0~10000	0	0.1%/10000rpm	立即生效	P、S

### 6.5.2.2 调试说明

- P06.07 为重力负载转矩补偿，如果电机受到一个持续不变的偏载重力转矩，可通过此参数降低因方向不同产生的定位偏差，如垂直轴应用。
- P06.08 和 P06.09 主要对动摩擦转矩进行补偿，降低因此产生的定位偏差，改善象限凸起。补偿生效时机通过 P06.33 和 P06.36 调整。
- P06.50 主要对粘性摩擦转矩进行补偿。

## 第7章 EtherCAT 通信

### 7.1 概述

本系列产品支持高速实时以太网通信即 EtherCAT，并参照 DS402 通信配置文件实现 CiA402 标准协议。本手册主要对应用层规格进行说明，关于数据链路层协议及规格请参考 EtherCAT 协会（ETG）发布的文档。

#### 7.1.1 相关术语

用语	说明
ESI	设备描述文件（XML 文件形式），详见 ETG 相关说明文档
Station Alias	从站别名
设备状态	根据 CiA402 标准描述伺服驱动器的状态（The Device Status）简称设备状态。（详见《CiA Draft Standard Proposal 402》文档）

#### 7.1.2 ESI 文件

本系列产品型号对应的 ESI 文件列表如下，具体文件请到我司官网下载最新文件。

伺服产品型号	ESI 文件名
WSD-Hx-xxxxB/C-X/E/F	Weihong_HybridMultiAxis_ECAT.xml

### 7.2 通信状态

#### 7.2.1 EtherCAT 通信状态机

EtherCAT 通信的启动、运行时主站与子站应用间的通信状态转移（EtherCAT 状态设备）如下图所示。通常，状态转移根据主站发出的请求而开始。

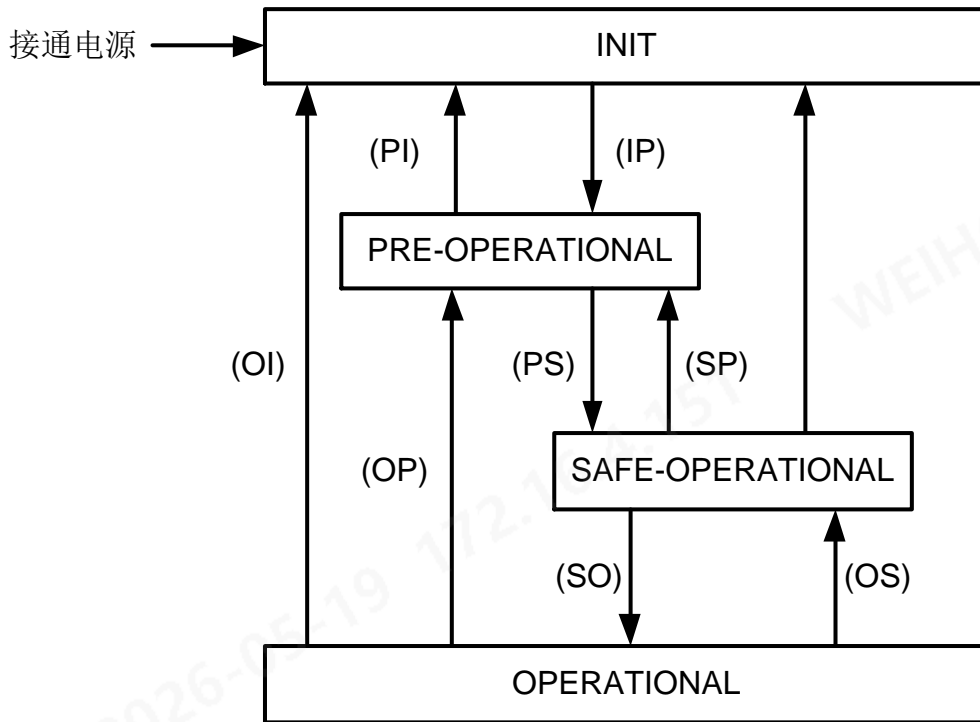

### 7.2.2 通信状态面板显示

当前 EtherCAT 通信状态可以通过驱动器面板查看(即上电默认显示 d0038), 显示说明如下:

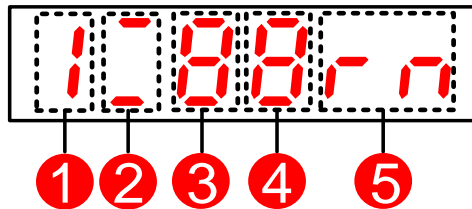

序号	名称	说明
1	轴号	当前操作的轴号。
2	端口连接状态	长暗表示物理层未检测到通信连接，长亮表示物理层已建立通信连接。 上-常亮：CN2A EtherCAT 输入已成功连接 下-常亮：CN2B EtherCAT 输出已成功连接
3	通信状态	以字符形式显示从站的 EtherCAT 状态机状态。 1：初始化状态(INIT) 2：预运行状态(PROP) 4：安全运行状态(SAFEOP) 8：运行状态(OP)
4	伺服控制模式	以十六进制数字形式显示伺服当前的运行模式。

序号	名称	说明
		0: 无模式 1: 轮廓位置模式(PP) 3: 轮廓速度模式(PV) 4: 轮廓转矩模式(PT) 6: 回零模式(HOMING) 8: 周期同步位置模式(CSP) 9: 周期同步速度模式(CSV) A: 周期同步转矩模式(CST)
5	伺服使能状态	rn: 伺服使能 (run) bb: 伺服未使能

### 7.2.3 从站别名设置

本产品支持通过配置 Station Alias（从站别名）改变网路拓扑。

- 当 Station Alias = 0 时，主站自动分配从站号。
- 当 Station Alias  $\neq$  0 时，主站自动分配从站号失效。

操作步骤：

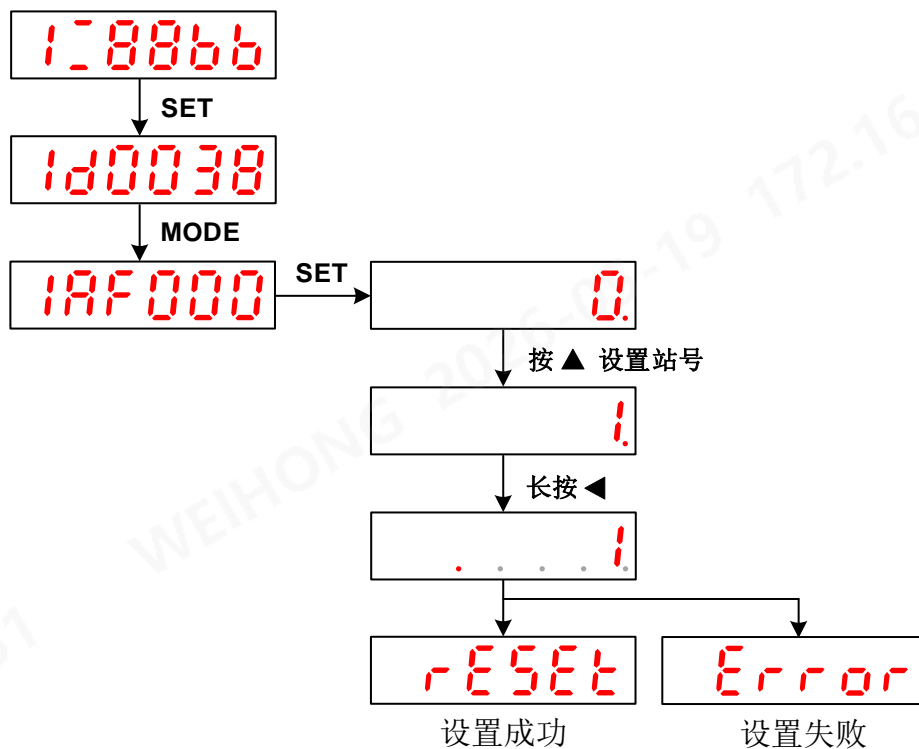

## 7.3 PDO 映射

### 7.3.1 PDO 映射步骤

1. 把 EtherCAT 通信状态(ESM)从 Init 切换到 PreOP 状态。

2. 在 SDO 信息下，设定 1C12:00h=0 与 1C13:00h=0。



- 1C12:01h~04h 仅在 1C12:00h=0 且 ESM 为 PreOp 状态下可以更改。
- 1C13:01h~04h 仅在 1C13:00h=0 且 ESM 为 PreOp 状态下可以更改。

3. 在 SDO 信息下，设定 1600:00h=0,1610:00h=0,1620:00h=0,1630:00h=0。



根据轴数进行设置，1600 对应第 1 轴，1610 对应第 2 轴以此类推。

4. 在 SDO 信息下，以设定与出厂值相同的 PDO 配置为例如下：

类型	Index	设定值	对象内容.		备注
RPDO	1600:01h	60400010h	6040:00h	1 轴: ControlWord	
	1600:02h	60600008h	6060:00h	1 轴: Modes of operation	
	1600:03h	607A0020h	607A:00h	1 轴: Target Position	
	1600:04h	60B80010h	60B8:00h	1 轴: Touch probe function	
	1600:05h	60FF0020h	60FF:00h	1 轴: Target Velocity	
	1600:06h~0Ah	00000000h	—	—	
TPDO	1A00:01h	603F0010h	603F:00h	1 轴: Error code	
	1A00:02h	60410010h	6041:00h	1 轴: Statusword	
	1A00:03h	60610008h	6061:00h	1 轴: Modes of operation display	
	1A00:04h	60640020h	6064:00h	1 轴: Position actual value	
	1A00:05h	606C0020h	606C:00h	1 轴: Velocity actual value	
	1A00:06h	60B90010h	60B9:00h	1 轴: Touch probe status	
	1A00:07h	60BA0020h	60BA:00h	1 轴: Touch probe1 position value	
	1A00:08h	60BC0020h	60BC:00h	1 轴: Touch probe2 position value	
	1A00:09h	60F40020h	60F4:00h	1 轴: Following Error actual value	
	1A00:0Ah	60FD0020h	60FD:00h	1 轴: Digital inputs	

类型	Index	设定值	对象内容.		备注
RPDO	1610:01h	68400010h	6840:00h	2 轴: ControlWord	产品规格 需要支持 2 轴以上 (含 2 轴)
	1610:02h	68600008h	6860:00h	2 轴: Modes of operation	
	1610:03h	687A0020h	687A:00h	2 轴: Target Position	
	1610:04h	68B80010h	68B8:00h	2 轴: Touch probe function	
	1610:05h	68FF0020h	68FF:00h	2 轴: Target Velocity	
	1610:06h~0Ah	00000000h	—	—	
TPDO	1A10:01h	683F0010h	683F:00h	2 轴: Error code	
	1A10:02h	68410010h	6841:00h	2 轴: Statusword	
	1A10:03h	68610008h	6861:00h	2 轴: Modes of operation display	
	1A10:04h	68640020h	6864:00h	2 轴: Position actual value	
	1A10:05h	686C0020h	686C:00h	2 轴: Velocity actual value	
	1A10:06h	68B90010h	68B9:00h	2 轴: Touch probe status	
	1A10:07h	68BA0020h	68BA:00h	2 轴: Touch probe1 position value	
	1A10:08h	68BC0020h	68BC:00h	2 轴: Touch probe2 position value	
	1A10:09h	68F40020h	68F4:00h	2 轴: Following Error actual value	
	1A10:0Ah	68FD0020h	68FD:00h	2 轴: Digital inputs	
RPDO	1620:01h	70400010h	7040:00h	3 轴: ControlWord	产品规格 需要支持 3 轴以上 (含 3 轴)
	1620:02h	70600008h	7060:00h	3 轴: Modes of operation	
	1620:03h	707A0020h	707A:00h	3 轴: Target Position	
	1620:04h	70B80010h	70B8:00h	3 轴: Touch probe function	
	1620:05h	70FF0020h	70FF:00h	3 轴: Target Velocity	
	1620:06h~0Ah	00000000h	—	—	
TPDO	1A20:01h	703F0010h	703F:00h	3 轴: Error code	
	1A20:02h	70410010h	7041:00h	3 轴: Statusword	
	1A20:03h	70610008h	7061:00h	3 轴: Modes of operation display	
	1A20:04h	70640020h	7064:00h	3 轴: Position actual value	
	1A20:05h	706C0020h	706C:00h	3 轴: Velocity actual value	
	1A20:06h	70B90010h	70B9:00h	3 轴: Touch probe status	
	1A20:07h	70BA0020h	70BA:00h	3 轴: Touch probe1 position value	
	1A20:08h	70BC0020h	70BC:00h	3 轴: Touch probe2 position value	
	1A20:09h	70F40020h	70F4:00h	3 轴: Following Error actual value	
	1A20:0Ah	70FD0020h	70FD:00h	3 轴: Digital inputs	

类型	Index	设定值	对象内容.		备注
RPDO	1630:01h	78400010h	7840:00h	4 轴: ControlWord	产品规格 需要支持 4 轴
	1630:02h	78600008h	7860:00h	4 轴: Modes of operation	
	1630:03h	787A0020h	787A:00h	4 轴: Target Position	
	1630:04h	78B80010h	78B8:00h	4 轴: Touch probe function	
	1630:05h	78FF0020h	78FF:00h	4 轴: Target Velocity	
	1630:06h~0Ah	00000000h	—	—	
TPDO	1A30:01h	783F0010h	783F:00h	4 轴: Error code	
	1A30:02h	78410010h	7841:00h	4 轴: Statusword	
	1A30:03h	78610008h	7861:00h	4 轴: Modes of operation display	
	1A30:04h	78640020h	7864:00h	4 轴: Position actual value	
	1A30:05h	786C0020h	786C:00h	4 轴: Velocity actual value	
	1A30:06h	78B90010h	78B9:00h	4 轴: Touch probe status	
	1A30:07h	78BA0020h	78BA:00h	4 轴: Touch probe1 position value	
	1A30:08h	78BC0020h	78BC:00h	4 轴: Touch probe2 position value	
	1A30:09h	78F40020h	78F4:00h	4 轴: Following Error actual value	
	1A30:0Ah	78FD0020h	78FD:00h	4 轴: Digital inputs	

- 根据上述各对象子索引数目依次设定 1600:00h=5,1610:00h=5,1620:00h=5,1630:00h=5 使其配置有效。
- 根据上述映射对象设置 RPDO 的 SM 分配对象 0x1C12 及 TPDO 的 SM 分配对象 0x1C13 如下:

类型	Index	设定值	对象内容	备注
RPDO 配置	1C12:01h	1600h	选择 1 轴映射对象 RPDO1	请确保相应 映射对象配 置有效
	1C12:02h	1610h	选择 2 轴映射对象 RPDO11	
	1C12:03h	1620h	选择 3 轴映射对象 RPDO21	
	1C12:04h	1630h	选择 4 轴映射对象 RPDO31	
TPDO 配置	1C13:01h	1A00h	选择 1 轴映射对象 TPDO1	请确保相应 映射对象配 置有效
	1C13:02h	1A10h	选择 2 轴映射对象 TPDO11	
	1C13:03h	1A20h	选择 3 轴映射对象 TPDO21	
	1C13:04h	1A30h	选择 4 轴映射对象 TPDO31	

- 根据上述 SM 配置数量设置 0x1C12:00h=4,0x1C13:00h=4 使其配置有效。
- 把 EtherCAT 通信状态(ESM)从 PreOP 迁移到 SafeOP 状态,至此 TxPDO 有效。
- 把 EtherCAT 通信状态(ESM)从 SafeOP 迁移到 OP 状态,至此 RxPDO 有效。

## 7.4 DC 同步

本系列产品支持 EtherCAT 通信的 Distributed Clocks 同步技术，使所有的设备具有相同的基准时间，使得从站设备按该基准时间发生的同步事件（Sync0 event）实现同步模式。同步时序如下：

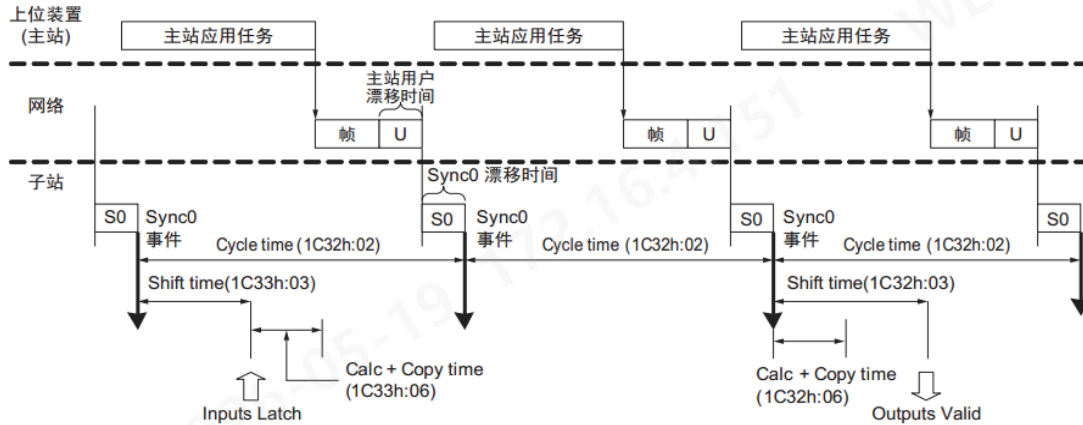

### 7.4.1 ODC 同步配置

索引	子索引	名称	访问	设定值	备注
1C32h	Sync Manager Channel 2 (Process data output) Synchronization				
	01h	Sync Mode	RO	02h: DC 模式(与 SYNC0 同步)	
	02h	Cycle time	RO	N*125000ns (N=1~32)	由主站设定
	03h	Shift time	RO	Not supported	
	05h	Min Cycle time	RO	500000ns	
	06h	Calc and copy time	RO	250000ns	
	09h	Delay time	RO	0	
	0Ah	Sync0 cycle time	RO	ESC 寄存器 09A0h 的值	
1C33h	Sync Manager Channel 3 (Process data input) Synchronization				
	01h	Sync Mode	RO	02h: DC 模式(与 SYNC0 同步)	
	02h	Cycle time	RO	与 1C32h:02h 相同的设定	
	03h	Shift time	RW	N*250000ns	
	05h	Min Cycle time	RO	与 1C32h:05h 相同的设定	
	06h	Calc and copy time	RO	250000ns	
	09h	Delay time	RO	0	
	0Ah	Sync0 cycle time	RO	ESC 寄存器 09A0h 的值	

## 7.4.2 参数保存及初始化

### 7.4.2.1 参数保存

1010h: 00h	名称	设定范围	单位	出厂值	关联模式
	子索引数	0~255	—	1	ALL
	类型	访问权限	PDO	EEPROM	
	U8	RO	No	No	

1010h: 01h	名称	设定范围	单位	出厂值	关联模式
	保存所有参数	0~4294967295	—		ALL
	类型	访问权限	PDO	EEPROM	
	U32	RW	No	No	

- 将对象 **1010:01h** 设置为 **65766173h** (ASCII 码: save) 可将所有 EEPROM 值为 **是** 的对象写入 EEPROM。
- 若写入成功, 对象 **1010:01h** 值会恢复 **1h**; 若写入失败, 发生 **Er36** 系列 EEPROM 参数写入失败。

### 7.4.2.2 参数初始化

1011h: 00h	名称	设定范围	单位	出厂值	关联模式
	恢复参数对象的子索引数	0~255	—	1	ALL
	类型	访问权限	PDO	EEPROM	
	U8	RO	No	No	

1010h: 01h	名称	设定范围	单位	出厂值	关联模式
	恢复所有参数	0~4294967295	—	1	ALL
	类型	访问权限	PDO	EEPROM	
	U32	RW	No	No	

将对象 **1010:01h** 设置为 **64616F6Ch** (ASCII 码: load), 可将所有对象恢复到出厂设定, 并将 EEPROM 值为“是”的对象写入 EEPROM。

- 若写入成功, 对象 **1010:01h** 值会恢复为 **1h**;
- 若写入失败, 发生 **Er36.0 报警** (EEPROM 参数写入失败);
- 若请求恢复出厂时电机处于使能状态, 从站返回 SDO 中止码: **08000020h**。

# 第8章 CiA402 操作模式

## 8.1 设备状态切换

相关术语	说明
设备状态	<p>根据 CiA402 标准描述伺服驱动器的状态（The Device Status）简称设备状态。</p> <p>含下述状态：</p> <ul style="list-style-type: none"> <li>• Not ready to switch on</li> <li>• Switch on disabled</li> <li>• Ready to switch on</li> <li>• Switched on</li> <li>• Operation enabled</li> <li>• Quick stop active</li> <li>• Fault reaction active</li> <li>• Fault</li> </ul> <p>（详见《CiA Draft Standard Proposal 402》文档）</p>

伺服驱动器设备状态（简称设备状态）会根据 EtherCAT 通信命令（6040h 控制字）或者驱动器异常检出等，按照 CiA402 协议规定进行状态机切换，其状态迁移图如下所示：

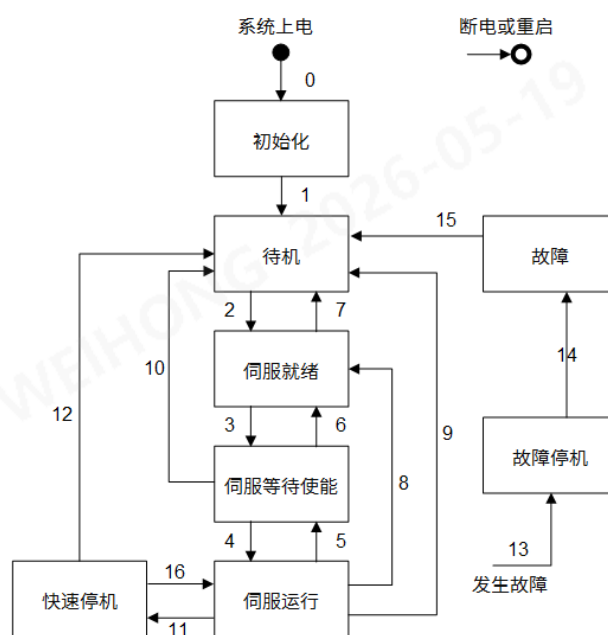

当前设备状态可以通过对象字典 6041h 状态字查看。

6041h 状态字	设备状态
XXXX XXXX X0XX 0000	初始化 (Not ready to switch on)
XXXX XXXX X1XX 0000	待机 (Switch on disabled)
XXXX XXXX X 01X 0001	伺服就绪 (Ready to switch on)
XXXX XXXX X 01X 0011	伺服等待使能 (Switched on)
XXXX XXXX X 01X 0111	伺服运行 (Operation enabled)
XXXX XXXX X 00X 0111	快速停机 (Quick stop active)
XXXX XXXX X 0XX 1111	故障停机 (Fault reaction active)
XXXX XXXX X 0XX 1000	故障 (Fault)

### 8.1.1 6040h(ControlWord)

6040h: 00h	名称	设定范围	单位	出厂值	关联模式
	控制字	0~65535	—	0	ALL
	类型	访问权限	PDO	EEPROM	
	U16	RW	RPDO	No	

用于控制设备状态切换的命令。各 bit 信息详情：

bit	信息详情
0	等待使能。
1	主回路供电。
2	快速停机。
3	伺服运行。
4~6	控制模式相关 (详情请参见 <a href="#">位置控制模式</a> 、 <a href="#">速度控制模式</a> 、 <a href="#">转矩控制模式</a> )。
7	故障复位。
8	暂停位值为 1 时电机按 <b>605Dh 暂停停机方式</b> 执行电机减速暂停, 进行 1 → 0 迁移后电机恢复动作。
9~15	保留
15	增益切换

控制字 bit7, 3~0 的组合形成切换设备状态的命令：

命令	bit7	bit3	bit2	bit1	bit0	设备状态迁移编号
关闭主回路供电	0	—	—	0	—	7, 9, 10, 12

关机	0	—	1	1	0	2, 6, 8
等待使能	0	0	1	1	1	3
伺服运行	0	1	1	1	1	3(*1), 4, 16
关闭使能	0	0	1	1	1	5
快速停机	0	—	0(*2)	1	—	7, 10, 11
故障复位	0 → 1	—	—	—	—	15

\*1: 在设备状态处于伺服就绪状态时直接发送伺服运行（Enable Operation）命令，驱动器会自动按顺序执行 3 和 4 的状态切换进入伺服运行状态。

\*2: 快速停机位值为 0 时为快速停机命令。

### 8.1.2 6041h(StatusWord)

6041h: 00h	名称	设定范围	单位	出厂值	关联模式
	状态字	0~65535	—	0	ALL
	类型	访问权限	PDO	EEPROM	
	U16	RO	TPDO	No	

• 当前驱动器设备状态。各 bit 信息详情：

bit	含义	说明
0	就绪	—
1	等待使能	—
2	运行	—
3	故障	—
4	主回路供电	值为 1 时驱动器主回路已经供电。
5	快速停机	值为 0 时驱动器进入快速停机状态。
6	待机	—
7	警告	值为 1 时驱动器处于警告状态。警告发生时不会切换驱动器设备状态或打断电机动作。
8	保留	—
9	远程控制	值为 1 时驱动器可以处理主机的命令。驱动器在通信状态 PreOP、SafeOP 或 OP 下值为 1。
10	控制模式相关	因控制模式而异。

11	内部限制	因控制模式而异。	
		控制模式	说明
		位置控制	0: 位置指令和位置反馈未超限; 1: 位置指令或位置反馈超限。 位置指令和反馈需满足软件限位、转矩限制*1。
		速度控制	0: 速度指令和速度反馈未超限; 1: 速度指令或速度反馈超限。 速度指令和反馈需满足转矩限制*1。
		转矩控制	0: 转矩指令和转矩反馈未超限 1: 转矩指令或转矩反馈超限。 转矩指令和反馈需满足转矩限制*1 和速度限制*2。
12	控制模式相关	因控制模式而异。	
13	控制模式相关	因控制模式而异。	
14	保留	—	
15	保留	—	

\*1: 转矩限制指以下对象的较小值:

- **6072h 最大转矩**
- **3001:04h 第 1 转矩限制** (3005:16h = 1 或 2 时)
- **3005:17h 第 2 转矩限制** (3005:16h = 2 时)
- **60E0h 正向转矩限制** (3005:16h = 5 时)
- **60E1h 反向转矩限制** (3005:16h = 5 时)

\*2: 速度限制指以下对象的较小值:

- **6080h 最大电机转速**
- **3003:16h 速度限制值 1** (3003:12h = 0 或 2 时)
- **3003:17h 速度限制值 2** (3003:12h = 2 时)

- bit6, 5, 3~0 的组合形成 设备状态:

组合形式	设备状态
XXXX XXXX X0XX 0000 b	初始化 (Not ready to switch on)
XXXX XXXX X1XX 0000 b	待机 (Switch on disabled)
XXXX XXXX X 01X 0001	伺服就绪 (Ready to switch on)
XXXX XXXX X 01X 0011 b	伺服等待使能 (Switched on)
XXXX XXXX X 01X 0111 b	伺服运行 (Operation enabled)

XXXX XXXX X 00X 0111 b	快速停机 (Quick stop active)
XXXX XXXX X 0XX 1111 b	故障停机 (Fault reaction active)
XXXX XXXX X 0XX 1000 b	故障 (Fault)

## 8.2 控制模式选择

显示驱动器支持的控制模式。目前驱动器支持 7 种控制模式。

### 8.2.1 6502h(Supported Drive Modes)

6502h:00h	名称	设定范围	单位	出厂值	关联模式
	支持的控制模式	0~4294967295	—	941	ALL
	类型	访问权限	PDO	EEPROM	
	U32	RO	TPDO	No	

驱动器支持的控制模式。各 bit 信息详情:

bit	控制模式	值
0	<a href="#">轮廓位置模式 (PP)</a>	1
1	速度模式	0
2	<a href="#">轮廓速度模式 (PV)</a>	1
3	<a href="#">轮廓转矩模式 (PT)</a>	1
4	保留	0
5	<a href="#">回零模式 (HM)</a>	1
6	插补模式(不支持)	0
7	<a href="#">周期位置同步模式 (CSP)</a>	1
8	<a href="#">周期速度同步模式 (CSV)</a>	1
9	<a href="#">周期转矩同步模式 (CST)</a>	1
10~31	保留	0

bit 位为 1 时驱动器支持该模式。

### 8.2.2 6060h(Modes of Operation)

使用 EtherCAT 总线设置控制模式时, 需确保对象 **3000:02h 控制模式设置** 始终为默认值 **19**。

6060h:00h	名称	设定范围	单位	出厂值	关联模式
	控制模式	0~10	—	0	ALL
	类型	访问权限	PDO	EEPROM	
	I8	RW	RPDO	Yes	

设置驱动器的控制模式。对象值与控制模式对应关系如下：

设定值	控制模式
0	无模式。
1	<a href="#">轮廓位置模式 (PP)</a>
2	速度模式。暂不支持。
3	<a href="#">轮廓速度模式 (PV)</a>
4	<a href="#">轮廓转矩模式 (PT)</a>
5	保留。暂不支持。
6	<a href="#">回零模式 (HM)</a>
7	插补模式。暂不支持。
8	<a href="#">周期位置同步模式 (CSP)</a>
9	<a href="#">周期速度同步模式 (CSV)</a>
10	<a href="#">周期转矩同步模式 (CST)</a>

通过 SDO 设置不支持的控制模式，将返回 SDO 中止消息；通过 PDO 设置不支持的控制模式，发生 **Er88.1 控制模式设置异常保护**。当设备状态迁移到伺服运行时对象 **6061h 控制模式** 显示的值为 **0**，发生 **Er88.1 控制模式设置异常保护**。

### 8.2.3 6061h(Modes of Operation Display)

6061h:00h	名称	设定范围	单位	出厂值	关联模式
	控制模式显示	0~10	—	0	ALL
	类型	访问权限	PDO	EEPROM	
	I8	RW	TPDO	No	

显示驱动器当前的控制模式，对象值与控制模式对应关系同 6060h 控制模式。

## 8.3 位置控制模式

位置控制模式：

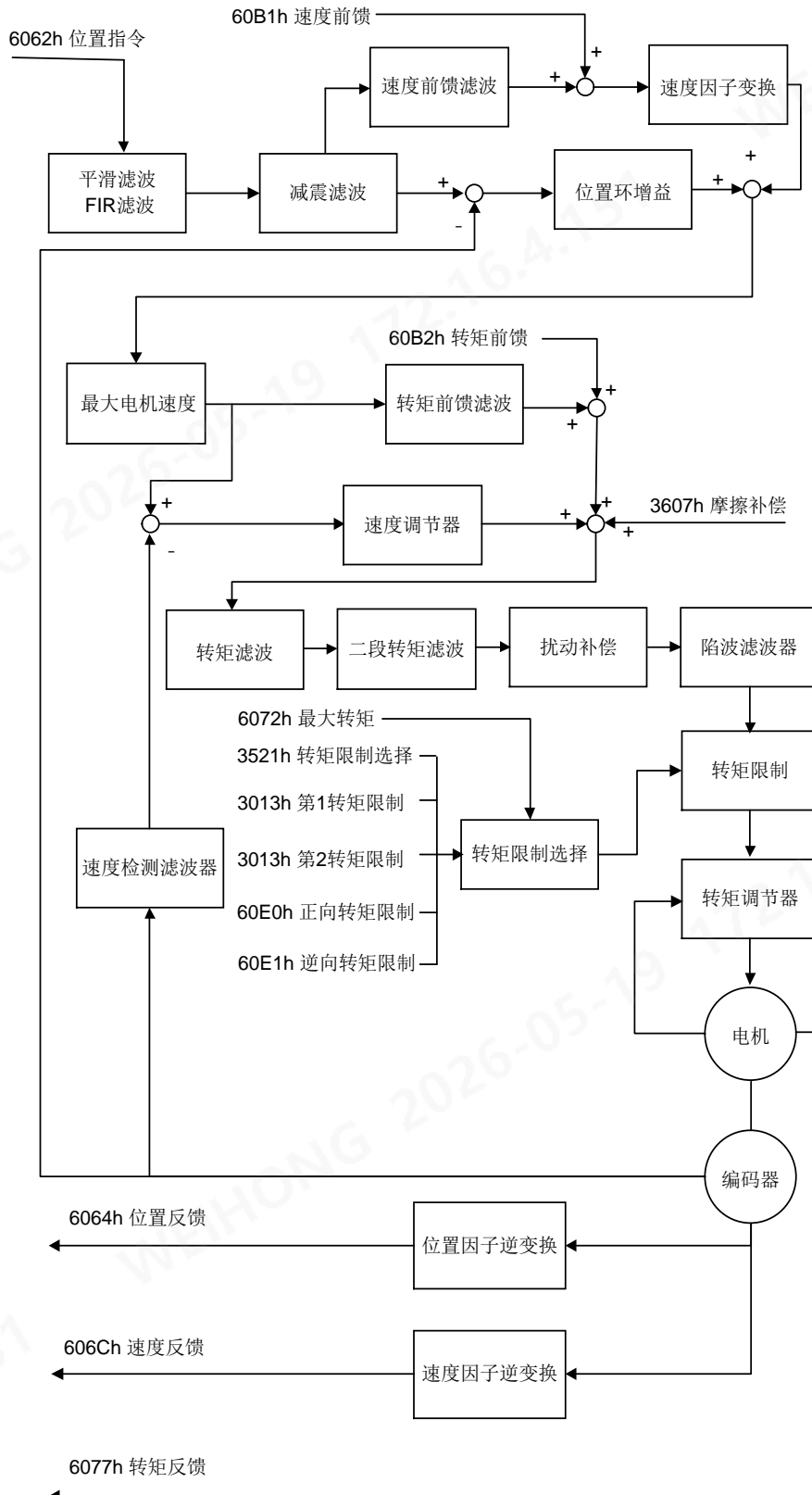

### 8.3.1 轮廓位置模式 (PP)

轮廓位置模式下, 驱动器根据 **607Ah** 目标位置、**6081h** 轮廓速度、**6083h** 轮廓加速度、**6084h** 轮廓减速度 和 **60F2h** 定位方式 等参数, 内部生成轨迹完成位置控制。

轨迹生成模块:

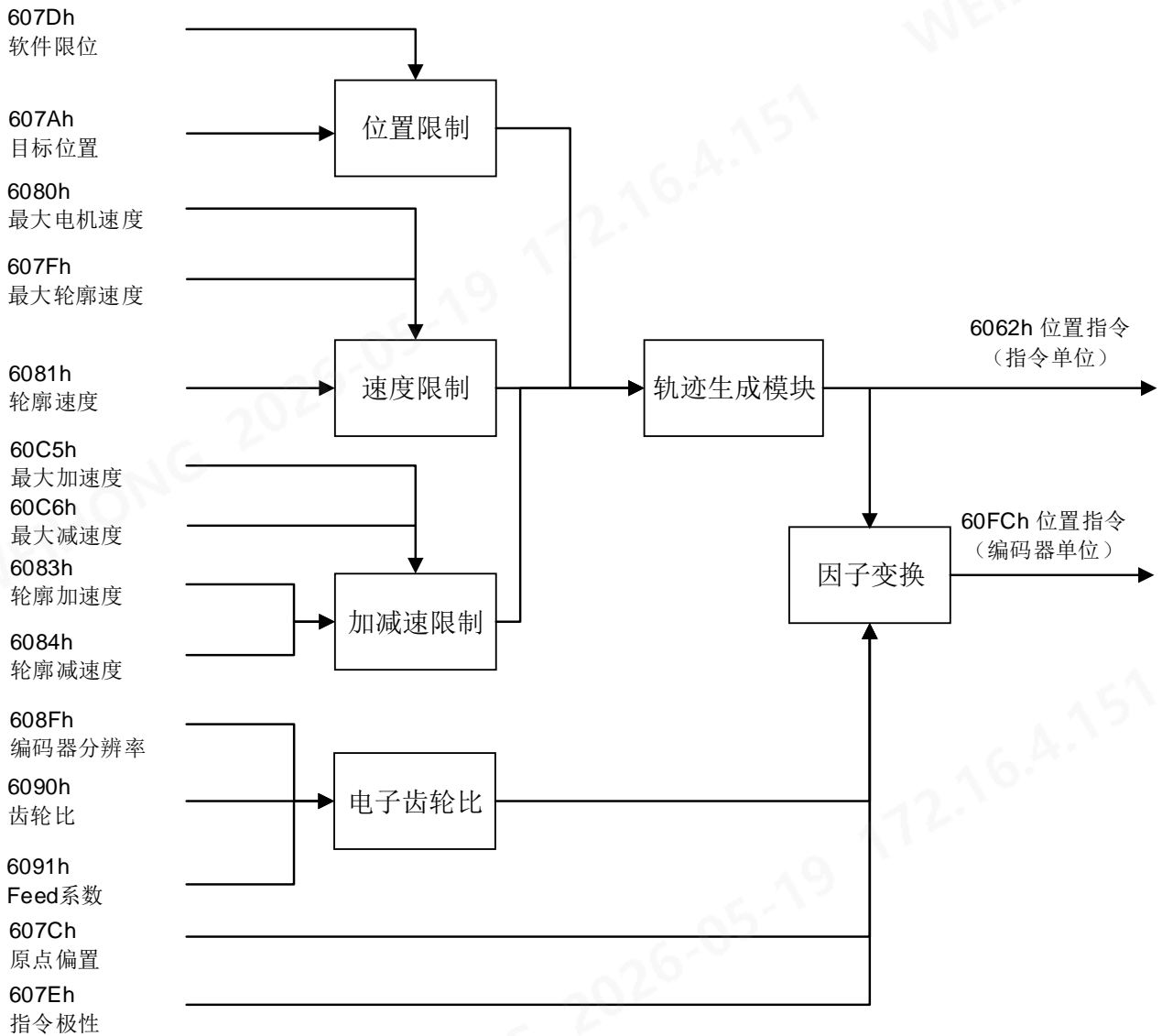

### 8.3.2 周期位置同步模式（CSP）

轨迹生成模块：

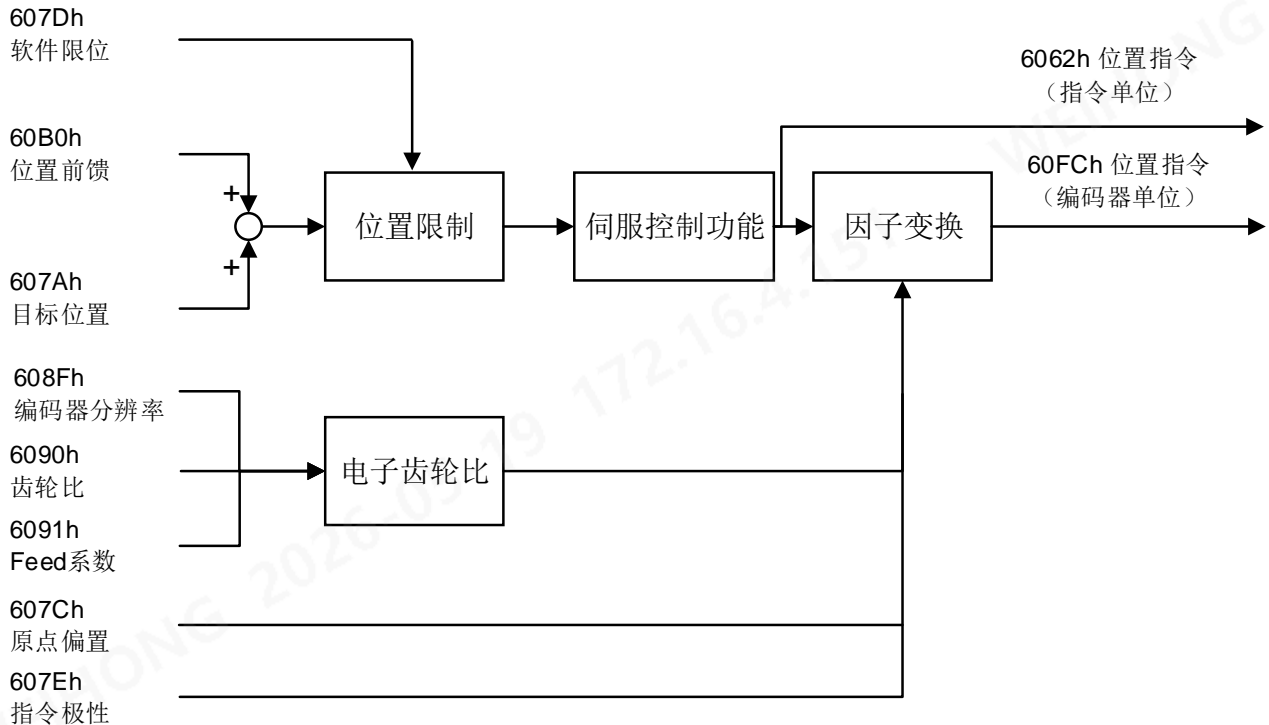

### 8.3.3 回零模式（HM）

回零模式下，驱动器根据 **6098h 回零方法**、**6099:01h 开关搜索速度**、**6099:02h 零点搜索速度** 和 **609Ah 回零加速度** 等参数，内部生成轨迹进行位置控制，寻找零点。

回零动作完成后，以下对象被重新设置：

- **6063h 位置反馈**（编码器单位） = **60FCh 位置指令**（编码器单位） = 0
- **6064h 位置反馈**（指令单位） = **6062h 位置指令**（指令单位） = **607Ch 原点偏置**

轨迹生成模块：

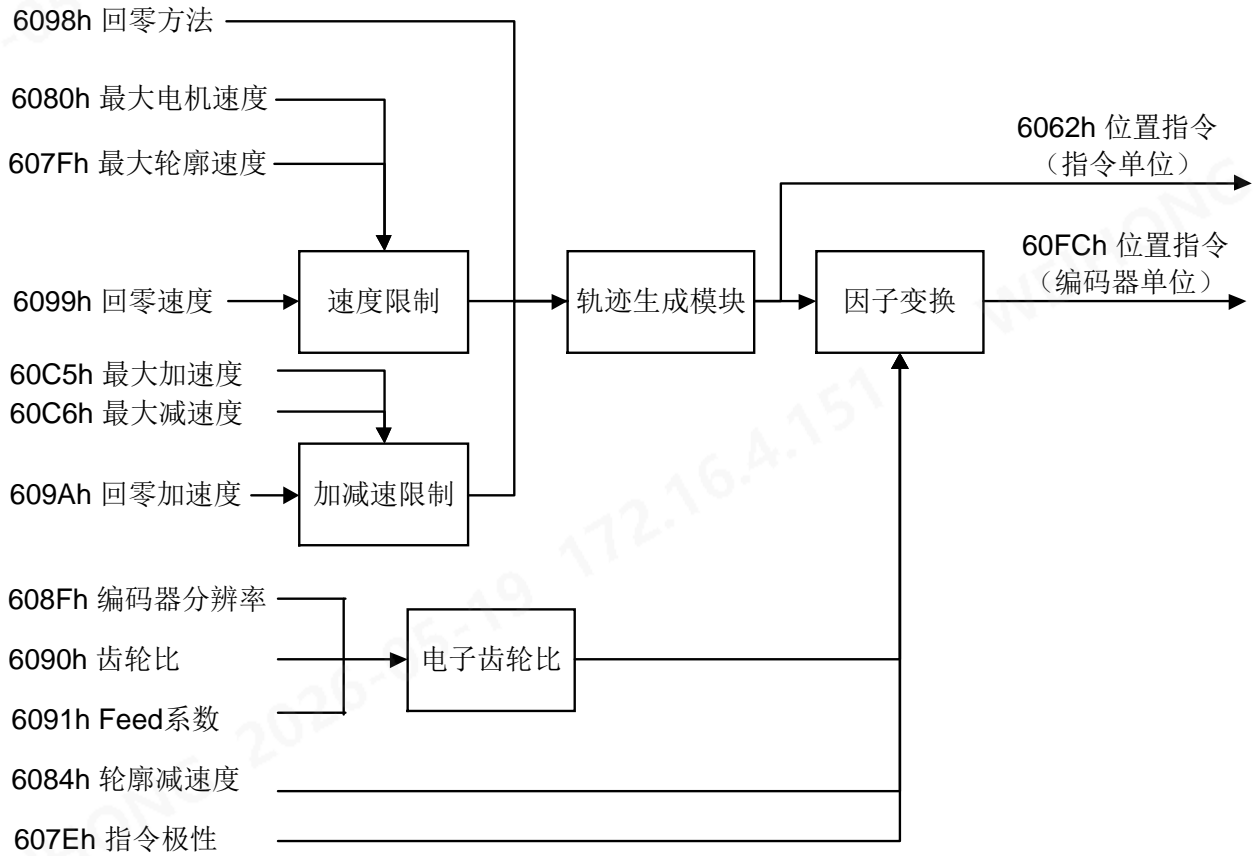

### 8.3.3.1 6098h = 1 使用负向限位信号

回零动作开始时，若负向限位信号为低，电机初始运行方向为负方向，收到负向限位上升沿信号后减速并反向低速运行，原点为负向限位下降沿方向的第一个 Z 信号。

基于负限位开关和零位脉冲的回原始位：

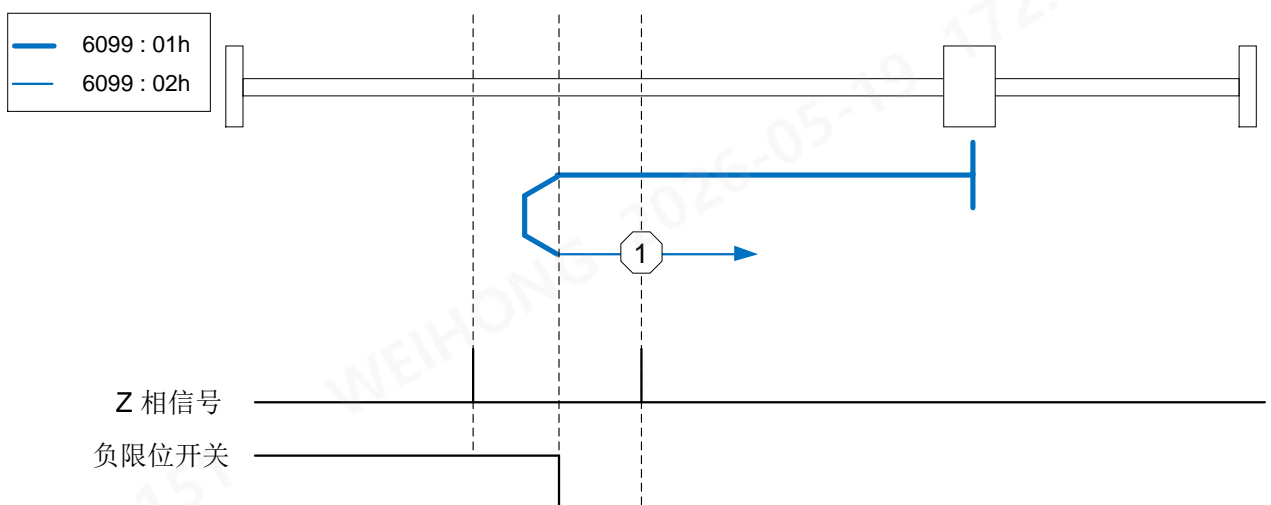

### 8.3.3.2 6098h = 2 使用正向限位信号

回零动作开始时，若正向限位信号为低，电机初始运行方向为正方向。在收到正向限位上升沿信号后减速并反向低速运行，原点为正向限位下降沿后的第一个 Z 信号。

基于正限位开关和零位脉冲的回原始位：

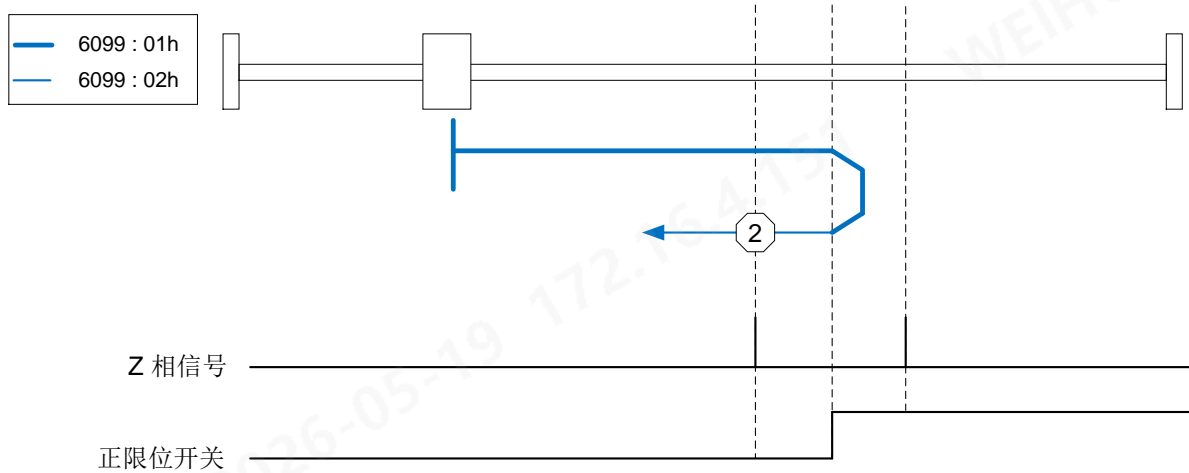

### 8.3.3.3 6098h = 3、4 使用开关信号

回零动作开始时，若开关信号为低，电机初始运行方向为正方向，速度为 **6099:01h 开关搜索速度**。若开关信号为高，电机初始运行方向为负方向，速度为 **6099:02h 零点搜索速度**。

基于正原始位开关和零位脉冲的回原始位：

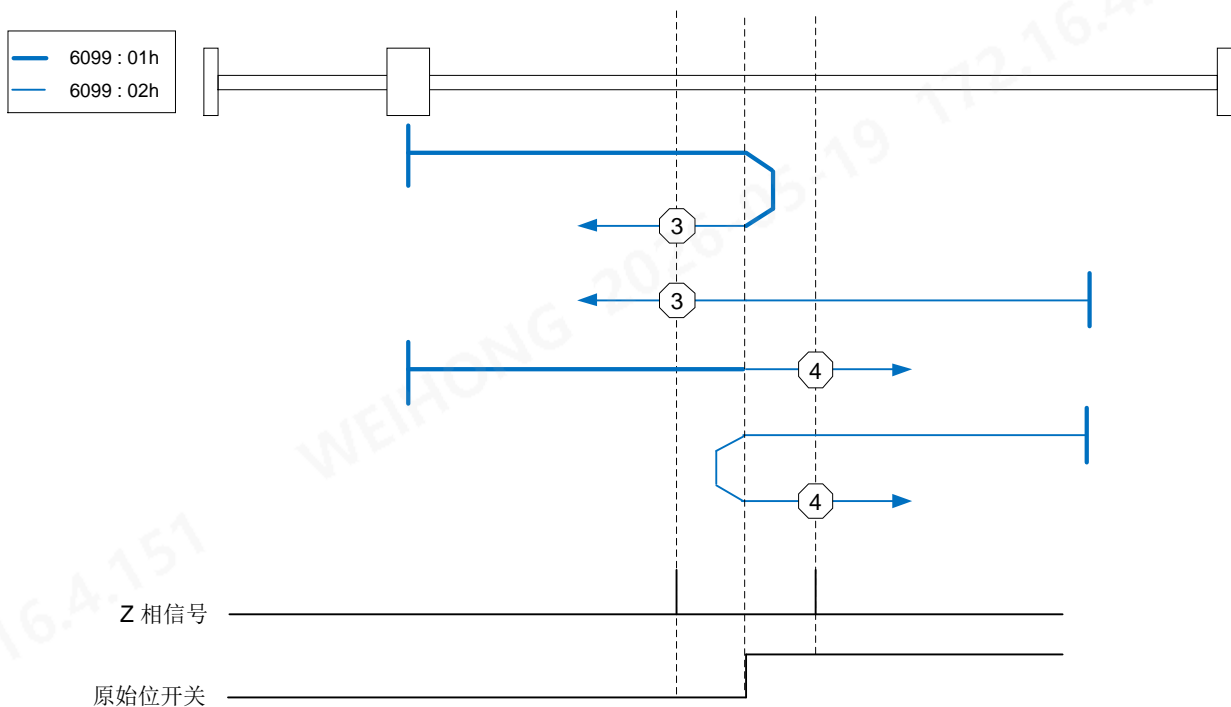

### 8.3.3.4 6098h = 5、6 使用开关信号

回零动作开始时，若开关信号为低，电机初始运行方向为负方向，速度为 **6099:01h** 开关搜索速度。若开关信号为高，电机初始运行方向为正方向，速度为 **6099:02h** 零点搜索速度。

基于负原始位开关和零位脉冲的回原始位：

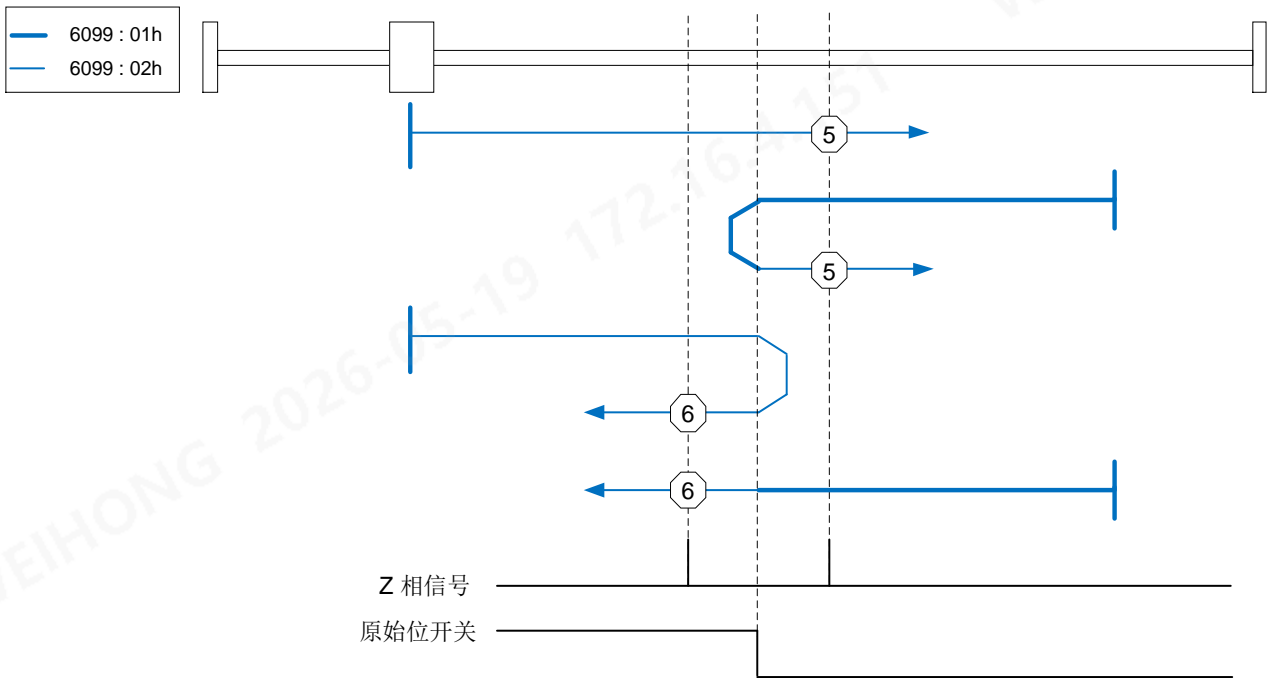

### 8.3.3.5 6098h = 7、8、9、10 使用正、负向限位信号和开关信号

回零动作开始时，若开关信号为低，电机初始运行方向为正方向，速度为 **6099:01h** 开关搜索速度。电机运行过程中，开关信号为高时，驱动器自动减速至 **6099:02h** 零点搜索速度。回零动作开始时，若开关信号为高，方法 7、8 的电机初始运行方向为负方向，方法 9、10 的电机初始方向为正方向，速度为 **6099:02h** 零点搜索速度。

基于原始位开关和零位脉冲的回原始位——初始运动方向为正：

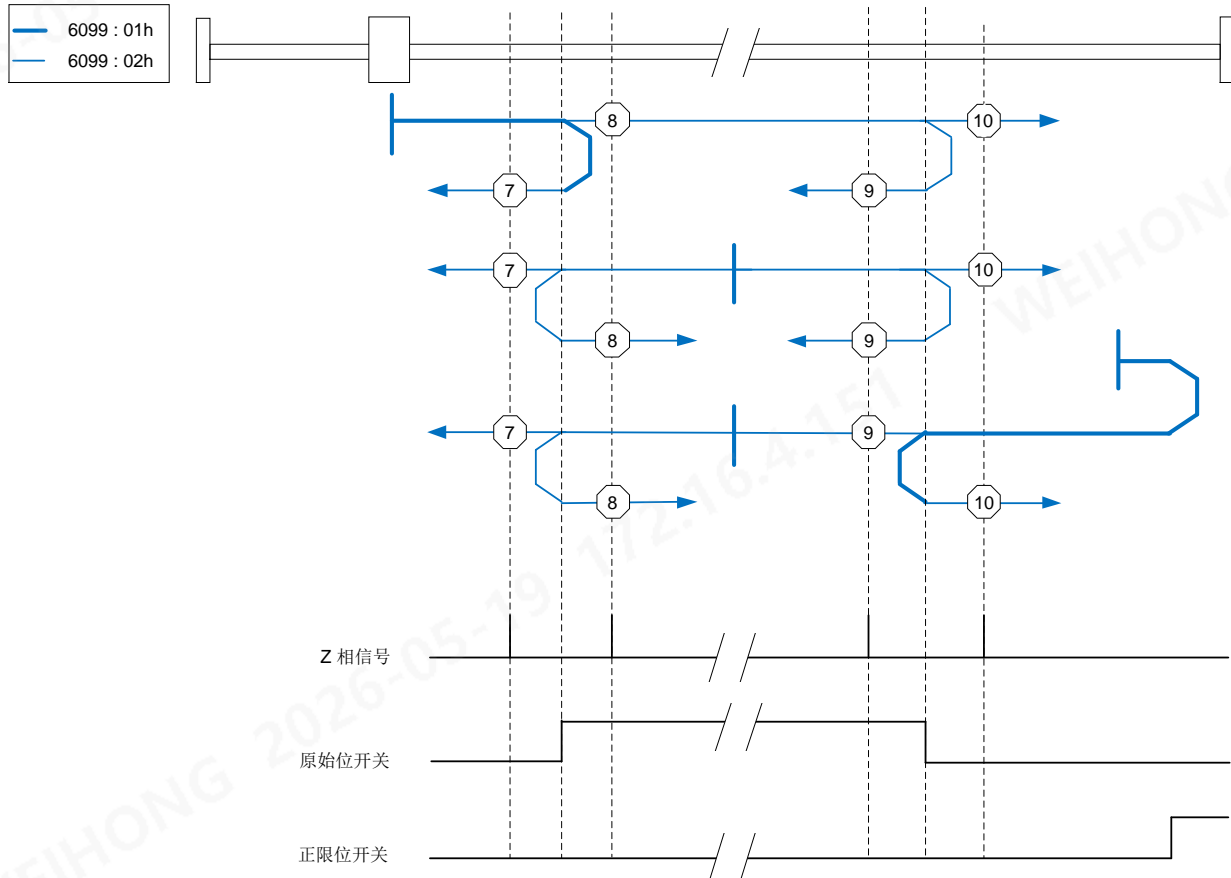

### 8.3.3.6 6098h = 11、12、13、14 使用正、负向限位信号和开关信号

回零动作开始时，若开关信号为低，电机初始运行方向为负方向，速度为 **6099:01h 开关搜索速度**。电机运行过程中，开关信号为高时，驱动器自动减速至 **6099:02h 零点搜索速度**。回零动作开始时，若开关信号为高，方法 11、12 的电机初始运行方向为正方向，方法 13、14 的电机初始方向为负方向，速度为 **6099:02h 零点搜索速度**。

基于原始位开关和零位脉冲的回原始位——初始运动方向为负：

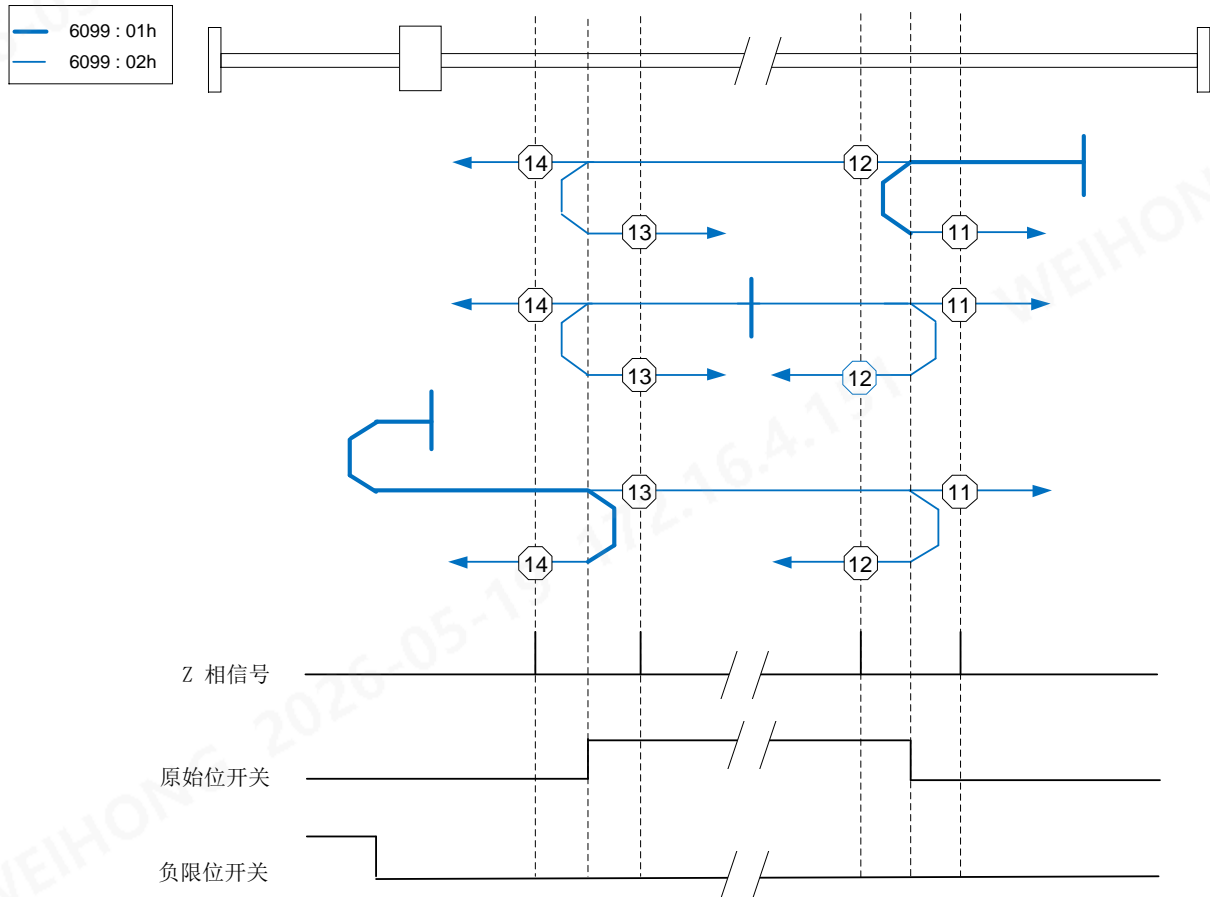

### 8.3.3.7 6098h = 17~30

回零动作可按顺序参考回零方法 1~14。区别在于回零方法的原点位于对应的正、负向限位或开关信号边沿的位置，而不是附近的 Z 信号位置。

基于正原始位开关的回原始位：

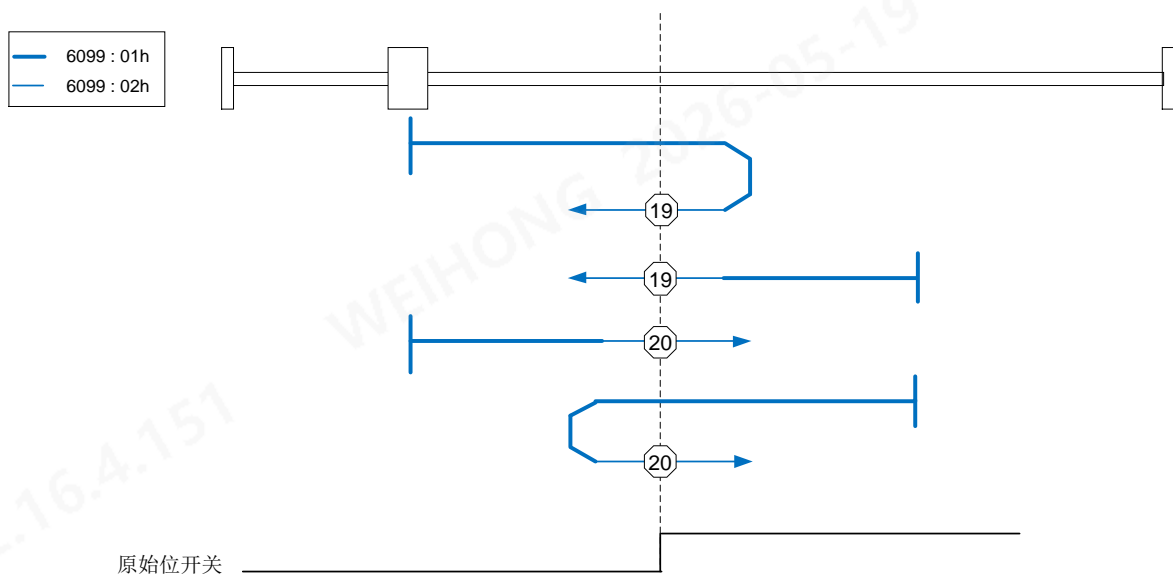

### 8.3.3.8 6098h = 33、34 不使用限位或开关信号

速度为 **6099:02h** 零点搜索速度，原点为当前位置负方向或正方向的第一个 Z 信号。

基于零位脉冲的回原始位：

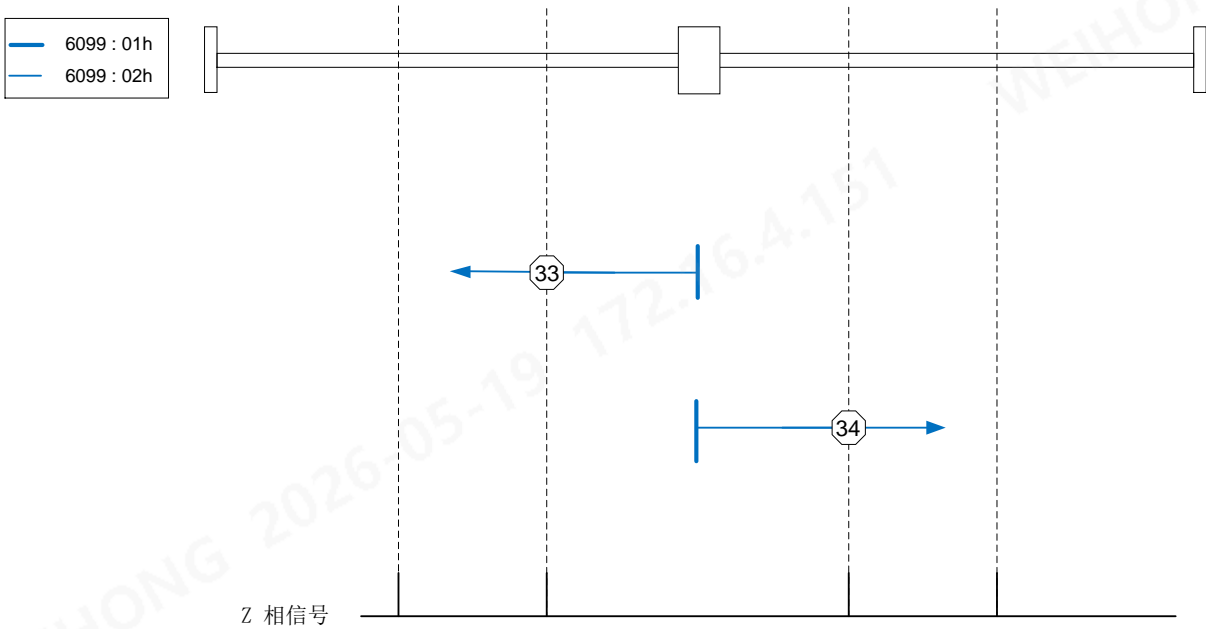

### 8.3.3.9 6098h = 35、37 不使用限位或开关信号

将当前位置作为零点，电机不需要使能。

## 8.4 速度控制模式

速度控制模式：

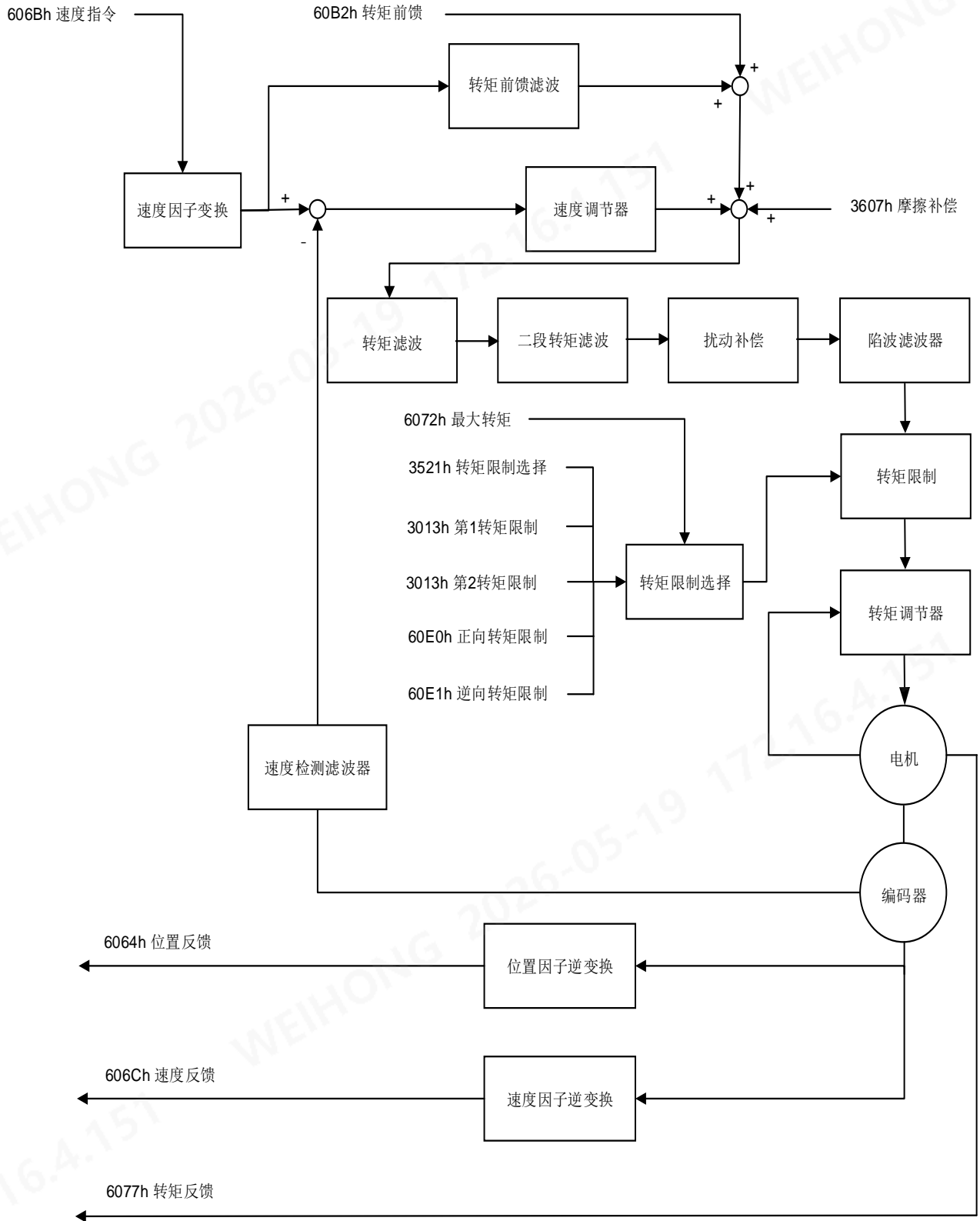

### 8.4.1 轮廓速度模式 (PV)

轮廓速度模式下，驱动器根据 **60FFh** 目标速度、**6083h** 轮廓加速度和 **6084h** 轮廓减速度等参数，内部进行速度规划完成速度控制。

轨迹生成模块：

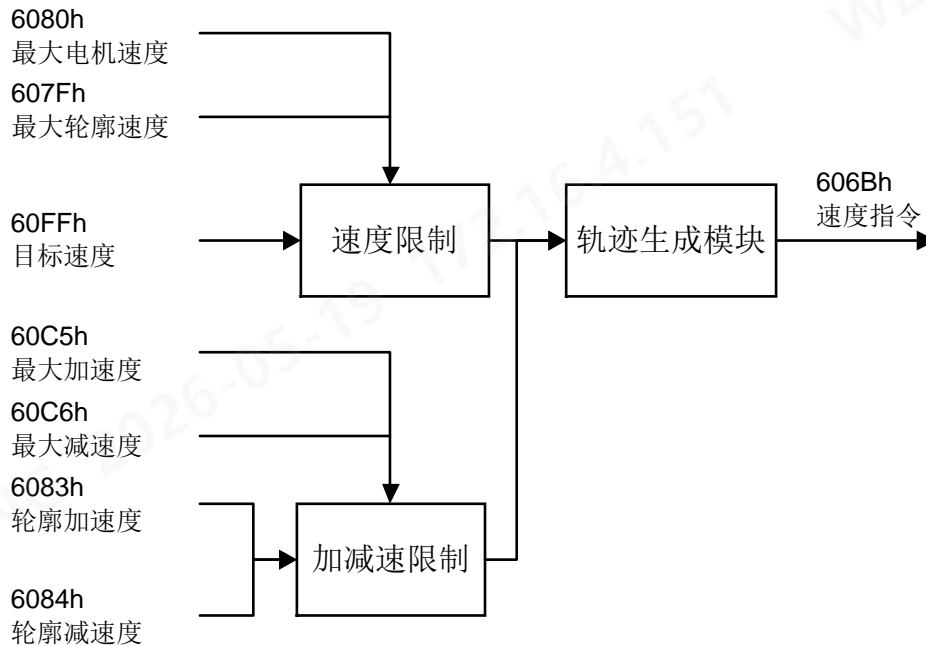

### 8.4.2 周期速度同步模式 (CSV)

周期位置同步模式，以下简称为 CSV 模式。

轨迹生成模块：

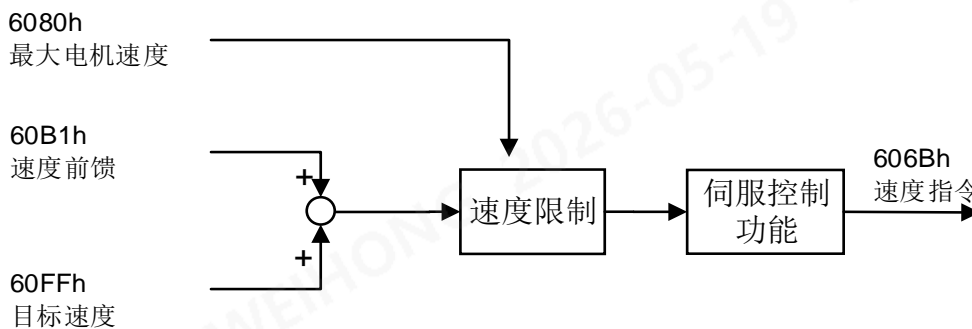

## 8.5 转矩控制模式

转矩控制模式：

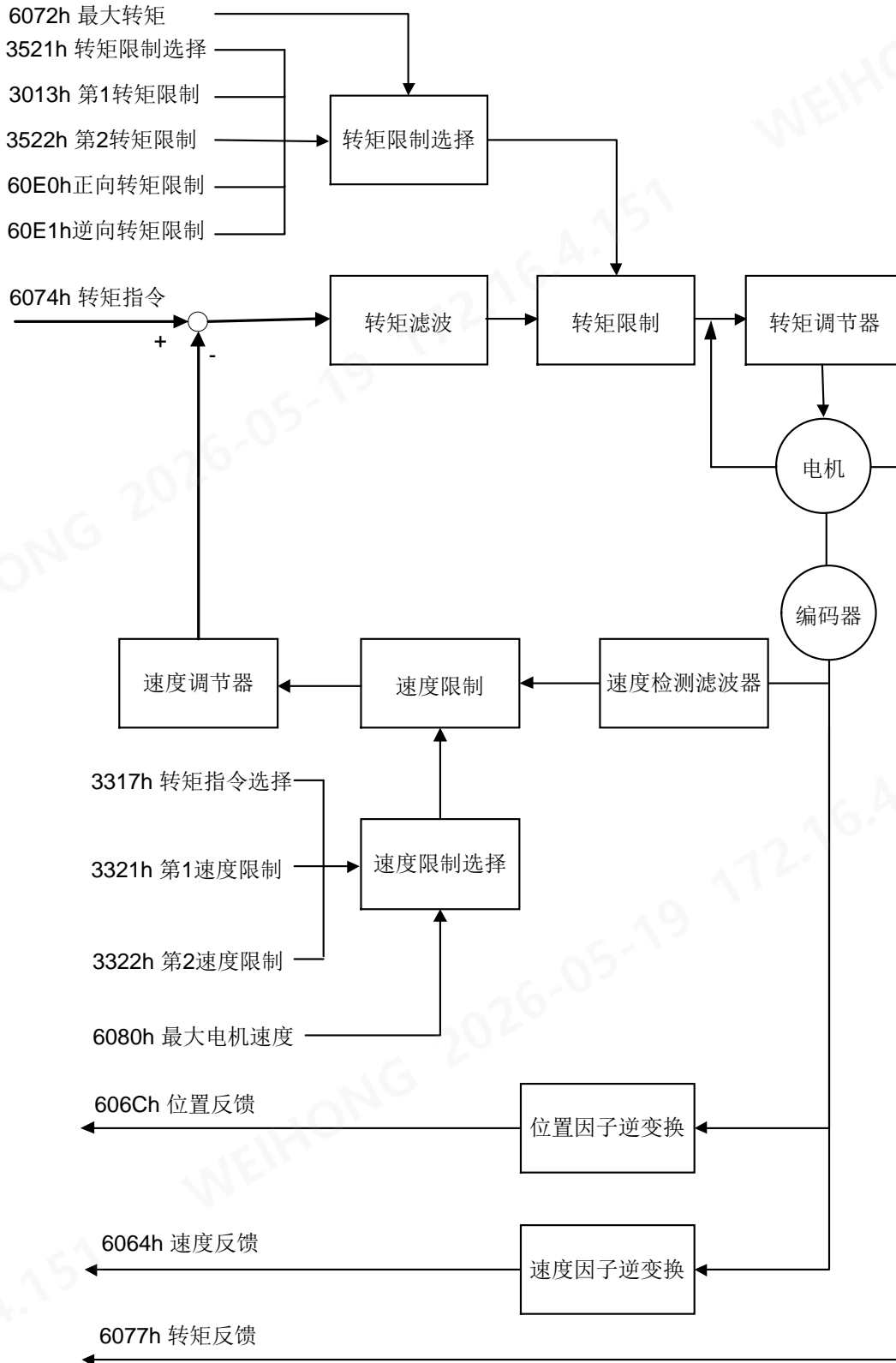

### 8.5.1 轮廓转矩模式 (PT)

轮廓转矩模式下，驱动器根据 目标转矩 6071h、转矩斜坡 6087h 等参数，内部进行转矩规划完成转矩控制。

轨迹生成模块：

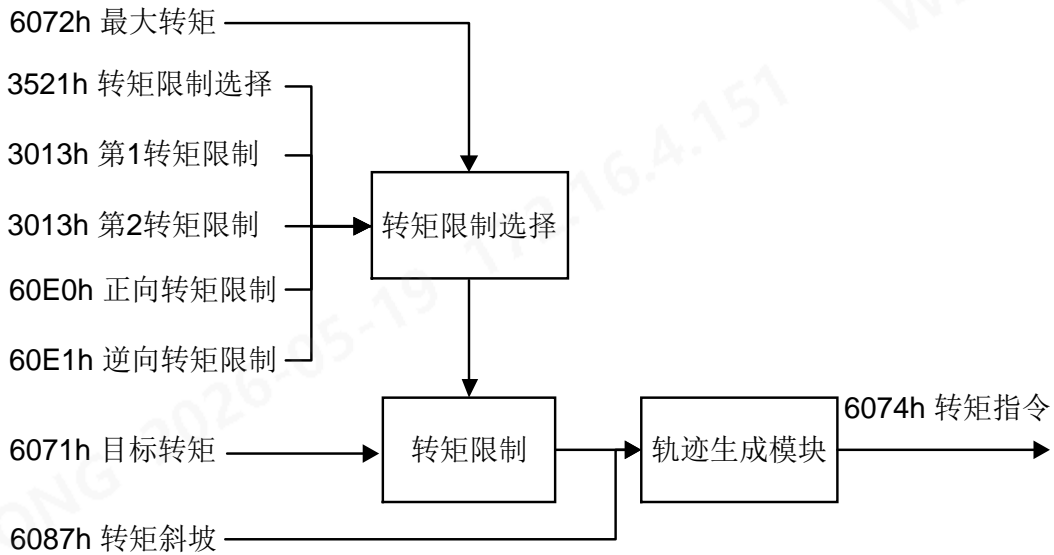

### 8.5.2 周期转矩同步模式 (CST)

周期同步模式，以下简称为 CST 模式。

控制框图如下所示：

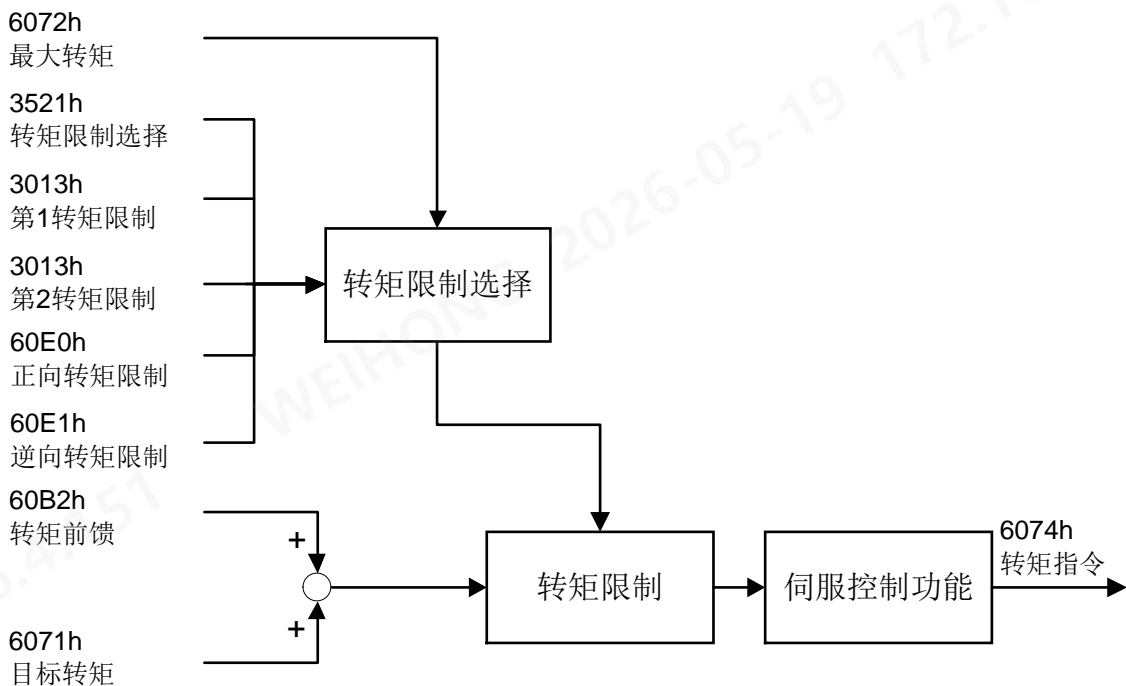

## 8.6 模式共用功能

### 8.6.1 伺服停机方式选择

在电机使能状态下，以下对象确定电机的停机方式：

- 6007h
- 605Ah
- 605Bh
- 605Ch
- 605Dh
- 605Eh

当多个停机事件发生时，按以下顺序确定停机方式：

1. 故障停机
2. 快速停机、关机停机、关闭使能停机
3. 暂停停机

#### 举例

当设备状态处于快速停机状态时，电机按 **605Ah 快速停机方式** 设置减速；若期间发生了故障事件，设备状态自动切换到故障停机状态，并且电机停机方式切换到 **605Eh 故障停机方式** 的设置。

电机减速相关对象包括：

- 6084h
- 6085h
- 6087h
- 60C6h
- 3005:07h
- 3005:0Bh

#### 8.6.1.1 6007h

	名称	设定范围	单位	出厂值	关联模式
6007h:00h	连接断开处理方式	0~3	—	1	ALL
	类型	访问权限	PDO	EEPROM	
	I16	RO	No	Yes	

当驱动器设备状态异常时（发生导致通信状态从 OP 至任意其它状态迁移的情况）的处理方式。

设定值	处理方式
0	无动作。暂不支持。
1	故障保护。
2	设备状态迁移到待机状态。暂不支持。
3	设备状态迁移到快速停机状态。暂不支持。

### 8.6.1.2 605Ah

605Ah:00h	名称	设定范围	单位	出厂值	关联模式
	快速停机方式	-2~7	—	2	ALL
	类型	访问权限	PDO	EEPROM	
	I16	RW	No	Yes	

设置设备状态切换命令 QuickStop 时的电机减速停止方法。因控制模式定义而异：

值	PP & CSP & PV & CSV	TQ & CST	HM
0	通过 <b>3005:07h 伺服关闭</b> <b>时</b> 时序 电机停止后，迁移到待机状态。	通过 <b>3005:07h 伺服关闭</b> <b>时</b> 时序 电机停止后，迁移到待机状态。	通过 <b>3005:07h 伺服关闭</b> <b>时</b> 时序 电机停止后，迁移到待机状态。
1	通过 <b>6084h 轮廓减速度</b> 电机停止后，迁移到待机状态。	通过 <b>6087h 转矩斜坡</b> 电机停止后，迁移到待机状态。	通过 <b>609Ah 回零加速度</b> 电机停止后，迁移到待机状态。
2	通过 <b>6085h 停机减速度</b> 电机停止后，迁移到待机状态。	通过 <b>6087h 转矩斜坡</b> 电机停止后，迁移到待机状态。	通过 <b>6085h 停机减速度</b> 电机停止后，迁移到待机状态。
3	通过 <b>60C6h 减速度</b> 电机停止后，迁移到待机状态。	通过转矩 0 电机停止后，迁移到待机状态。	通过 <b>60C6h 减速度</b> 电机停止，迁移到待机状态。
5	通过 <b>6084h 轮廓减速度</b> 电机停止后，迁移到快速停机状态。	通过 <b>6087h 转矩斜坡</b> 电机停止后，迁移到快速停机状态。	通过 <b>6084h 轮廓减速度</b> 电机停止后，迁移到快速停机状态。
6	通过 <b>6085h 快速停机减速度</b> 电机停止后，迁移到快速停机状态。	通过 <b>6087h 转矩斜坡</b> 电机停止后，迁移到快速停机状态。	通过 <b>6085h 快速停机减速度</b> 电机停止后，迁移到快速停机状态。
7	通过 <b>60C6h 最大减速度</b> 电机 止后，迁移到快速停机状态。	通过转矩 0 电机停止后迁移到快速停机状态。	通过 <b>60C6h 最大减速度</b> 电机停止后，迁移到快速停机状态。

### 8.6.1.3 605Bh

605Bh:00h	名称	设定范围	单位	出厂值	关联模式
	关机停机方式	0~1	—	1	ALL
	类型	访问权限	PDO	EEPROM	
	I16	RW	No	Yes	

设置设备状态切换命令关机（Shutdown）、关闭主回路供电（Disable voltage）时的电机减速停止方法。因控制模式定义而异：

- 设备状态切换命令 Shutdown 接收时

值	PP & CSP & PV & CSV	TQ & CST	HM
0	通过 <b>3005:07h 伺服关闭时序</b> 电机停止后，迁移到伺服就绪状态。	通过 <b>3005:07h 伺服关闭时序</b> 电机停止后，迁移到伺服就绪状态。	通过 <b>3005:07h 伺服关闭时序</b> 电机停止后，迁移到伺服就绪状态。
1	通过 <b>6084h 轮廓减速度</b> 电机停止后，迁移到伺服就绪状态。	通过 <b>6087h 转矩斜坡</b> 电机停止后，迁移到伺服就绪状态。	通过 <b>609Ah 回零加速度</b> 电机停止后，迁移到伺服就绪状态。

- 设备状态切换命令 Disable voltage 接收时

值	PP & CSP & PV & CSV	TQ & CST	HM
0	通过 <b>3005:07h 伺服关闭时序</b> 电机停止后，迁移到待机状态。	通过 <b>3005:07h 伺服关闭时序</b> 电机停止后，迁移到待机。	通过 <b>3005:07h 伺服关闭时序</b> 电机停止后，迁移到伺服就绪状态。
1	通过 <b>6084h 轮廓减速度</b> 电机停止后，迁移到待机状态。	通过 <b>6087h 转矩斜坡</b> 电机停止后，迁移到待机。	通过 <b>609Ah 回零加速度</b> 电机停止后，迁移到伺服就绪状态。

### 8.6.1.4 605Ch

605Ch:00h	名称	设定范围	单位	出厂值	关联模式
	关闭使能停机方式	0~1	—	0	ALL
	类型	访问权限	PDO	EEPROM	
	I16	RW	No	Yes	

设置设备状态切换命令 Disable Operation 时的电机减速停止方法。因控制模式定义而异：

值	PP & CSP & PV & CSV	TQ & CST	HM
0	通过 <b>3005:07h 伺服关闭时序</b> 电机停止后，迁移到伺服等待使能状态。	通过 <b>3005:07h 伺服关闭时序</b> 电机停止后，迁移到伺服等待使能状态。	通过 <b>3005:07h 伺服关闭时序</b> 电机停止，迁移到伺服等待使能状态。
1	通过 <b>6084h 轮廓减速度</b> 电机停止后，迁移到伺服等待使能状态。	通过 <b>6087h 转矩斜坡</b> 电机停止后，迁移到伺服等待使能状态。	通过 <b>609Ah 回零加速度</b> 电机停止后，迁移到伺服等待使能状态。

### 8.6.1.5 605Dh

605Dh:00h	名称	设定范围	单位	出厂值	关联模式
	暂停停机方式	0~3	—	1	ALL
	类型	访问权限	PDO	EEPROM	
	I16	RW	No	Yes	

设置 **6040h 控制字 bit8**（暂停）为 1 时的电机减速停止方法。因控制模式定义而异：

值	PP & CSP & PV & CSV	TQ & CST	HM
1	通过 <b>6084h 轮廓减速度</b> 电机停止后，迁移到伺服运行状态。	通过 <b>6087h 转矩斜坡</b> 电机停止后，迁移到伺服运行状态。	通过 <b>609Ah 回零加速度</b> 电机停止后，迁移到伺服运行状态。
2	通过 <b>6085h 快速停机减速度</b> 电机停止后，迁移到伺服运行状态。	通过 <b>6087h 转矩斜坡</b> 电机停止后，迁移到伺服运行状态。	通过 <b>6085h 快速停机减速度</b> 电机停止后，迁移到伺服运行状态。
3	通过 <b>60C6h 最大减速度</b> 电机停止后，迁移到伺服运行状态。	通过转矩 0 电机停止后，迁移到伺服运行状态。	通过 <b>60C6h 最大减速度</b> 电机停止后，迁移到伺服运行状态。

### 8.6.1.6 605Eh

605Eh:00h	名称	设定范围	单位	出厂值	关联模式
	故障停机方式	0~2	—	0	ALL
	类型	访问权限	PDO	EEPROM	
	I16	rw	No	是	

设置故障发生时的电机减速停止方法。因控制模式定义而异：

- 当发生 **拥有立即停止属性的故障** 时：

值	PP & CSP & PV & CSV	TQ & CST	HM
0	通过 <b>3005:0Bh 故障时</b> 序电机停止后，迁移到故障状态。	通过 <b>3005:0Bh 故障时</b> 序电机停止后，迁移到故障状态。	通过 <b>3005:0Bh 故障时</b> 序电机停止后，迁移到故障状态。
1	通过 <b>6084h 轮廓减速度</b> 电机停止后，迁移到故障状态。	通过 <b>6087h 转矩斜坡</b> 电机停止后，迁移到故障状态。	通过 <b>609Ah 回零加速度</b> 电机停止后，迁移到故障状态。
2	通过 <b>6085h 快速停机减速度</b> 电机停止后，迁移到故障状态。	通过 <b>6087h 转矩斜坡</b> 电机停止后，迁移到故障状态。	通过 <b>6085h 快速停机减速度</b> 电机停止后，迁移到故障状态。

- 当发生其他故障时：

通过 **3005:0Bh 故障时** 序电机停止后，迁移到故障状态。

## 8.6.2 探针功能

外部输入信号或电机 Z 相信号发生变化时，锁存位置信息。驱动器支持探针 1、探针 2 同时使能，探针 1 信号源可选 EXT1 / Z 相信号；探针 2 信号源可选 EXT2 / Z 相信号：

- 选择 Z 相信号时，使用采集上升沿信号。
- 选择 EXT1 / EXT2 时，确保驱动器 CN3 端口开放。
  - CN3 功能接口开放: 3004:33h 功能应用选择开关 bit5 = 1。
  - DI 输入配置：
    - 3004:03h 功能：EXT1: 00202020h 常开 / 00A0A0A0h 常闭。
    - 3004:04h 功能：EXT2: 00212121h 常开 / 00A1A1A1h 常闭。

### 8.6.2.1 60B8h

60B8h:00h	名称	设定范围	单位	出厂值	关联模式
	探针功能	0~65535	—	1	ALL
	类型	访问权限	PDO	EEPROM	
	U16	RW	RPDO	No	

探针 1 和探针 2 的状态。各 bit 位功能如下：

bit	功能
0	探针 1 使能命令。0：关闭；1：探针 1 使能。
1	探针 1 触发模式。0：单次；1：连续。

2	探针 1 输入源。0: EXT1; 1: 编码器 Z 相信号。
3	不支持, 固定为 0。
4	探针 1 上升沿采样。0: 关闭; 1: 使能。
5	探针 1 下降沿采样。0: 关闭; 1: 使能。
6~7	保留。
8	探针 2 使能命令。0: 关闭; 1: 使能。
9	探针 2 触发模式。0: 单次; 1: 连续。
10	探针 2 输入源。0: EXT2; 1: 编码器 Z 相信号。
11	不支持, 固定为 0。
12	探针 2 上升沿采样。0: 关闭; 1: 使能。
13	探针 2 下降沿采样。0: 关闭; 1: 使能。
14~15	保留。

### 8.6.2.2 60B9h

	名称	设定范围	单位	出厂值	关联模式
60B9h:00h	探针状态	0~65535	—	0	ALL
	类型	访问权限	PDO	EEPROM	
	U16	RO	TPDO	No	

探针 1 和探针 2 的状态。各 bit 位功能如下:

bit	处理方式
0	探针 1 使能状态。0: 关闭; 1: 使能。
1	探针 1 上升沿信号。0: 未锁存; 1: 已锁存。
2	探针 1 下降沿信号。0: 未锁存; 1: 已锁存。
3~7	保留。
8	探针 2 使能状态。0: 关闭; 1: 使能。
9	探针 1 下降沿信号。0: 未锁存; 1: 已锁存。
10	探针 1 上升沿信号。0: 未锁存; 1: 已锁存。
11~15	保留。

以探针 1 为例, 相关对象之间信号变化如下图所示:

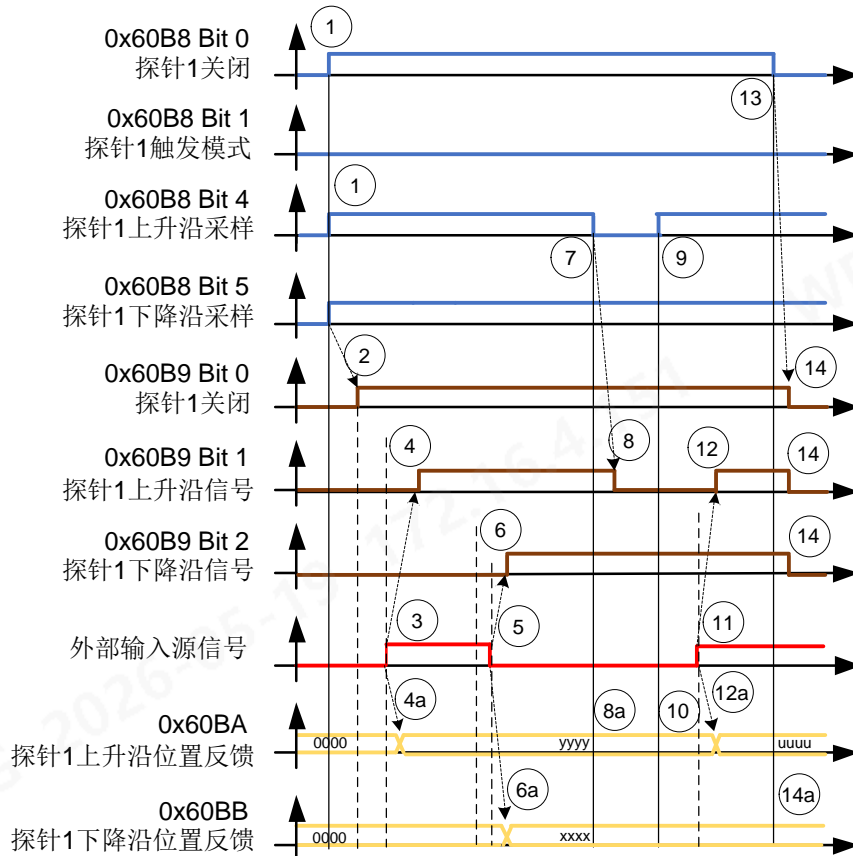

- 1: 60B8h bit0=1, 使能探针 1。
- 1a: 60B8h bit1、4、5, 配置探针 1 为上升沿和下降沿锁存。
- 2: → 60B9h bit0=1, 探针 1 使能状态响应。
- 3: 探针输入源产生上升沿信号。
- 4: → 60B9h bit1=1, 探针 1 上升沿信号锁存状态置 1。
- 4a: → 60BAh, 探针 1 上升沿位置反馈 (yyyy) 锁存。
- 5: 探针输入源产生下降沿信号。
- 6: → 60B9h bit2=1, 探针 1 下降沿信号锁存状态置 1。
- 6a: → 60BBh, 探针 1 下降沿位置反馈 (xxxx) 锁存。
- 7: 60B8h bit4=0, 关闭探针 1 上升沿锁存功能。
- 8: → 60B9h bit1=0, 探针 1 上升沿信号锁存状态复位。
- 8a: → 60BAh, 探针 1 上升沿位置反馈不变。
- 9: 60B8h bit4=1, 打开探针 1 上升沿锁存功能。
- 10: → 60BAh, 探针 1 上升沿位置反馈不变。
- 11: 探针输入源产生上升沿信号。
- 12: → 60B9h bit1=1, 探针 1 上升沿信号锁存状态置 1。
- 12a: → 60BAh, 探针 1 上升沿位置反馈 (uuuu) 锁存。

- 13: 60B8h bit0=0, 探针 1 关闭。
- 14: → 60B9h bit0、1、2=0, 状态位复位。
- 14a: → 60BAh、60BBh, 探针 1 上升沿和下降沿位置反馈不变。

### 8.6.2.3 60BAh

60BAh:00h	名称	设定范围	单位	出厂值	关联模式
	探针 1 上升沿位置反馈	-2147483648 ~2147483647	指令单位	0	ALL
	类型	访问权限	PDO	EEPROM	
	I32	RO	TPDO	No	

探针 1 发生上升沿时刻的位置反馈。

### 8.6.2.4 60BBh

60BBh:00h	名称	设定范围	单位	出厂值	关联模式
	探针 1 下降沿位置反馈	-2147483648 ~2147483647	指令单位	0	ALL
	类型	访问权限	PDO	EEPROM	
	I32	RO	TPDO	No	

探针 1 发生下降沿时刻的位置反馈。

### 8.6.2.5 60BCh

60BCh:00h	名称	设定范围	单位	出厂值	关联模式
	探针 2 上升沿位置反馈	-2147483648 ~2147483647	指令单位	0	ALL
	类型	访问权限	PDO	EEPROM	
	I32	RO	TPDO	No	

探针 2 发生上升沿时刻的位置反馈。

### 8.6.2.6 60BDh

60BDh:00h	名称	设定范围	单位	出厂值	关联模式
	探针 2 下降沿位置反馈	-2147483648 ~2147483647	指令单位	0	ALL
	类型	访问权限	PDO	EEPROM	
	I32	RO	TPDO	No	

探针 2 发生下降沿时刻的位置反馈。

## 8.6.3 因子变换

### 8.6.3.1 电子齿轮功能

电子齿轮是从上位输入的位置指令乘以通过对象设置的电子齿轮比作为位置控制部的位置指令。可任意设置每个指令单位的电机旋转移动量。

对象设置的电子齿轮比在电机未使能时生效。电子齿轮比默认值为 1。

电子齿轮比计算公式：

电子齿轮比 = 608Fh 编码器分辨率 \* 6091h 齿轮比 / 6092h Feed 常数

说明：

- 电子齿轮比有效范围为 0.001~32000。若设置值大于范围，发生 **Er27.1 指令分倍频异常保护**。
- 计算时，若分母或分子超过 64bit，或计算结果中分母或分子大于 32bit，发生 **Er27.1 指令分倍频异常保护**。

指令单位与编码器单位的关系如下：

6062h（位置指令•指令单位）\* 电子齿轮比 = 60FCh（位置指令•编码器单位）

### 8.6.3.2 608Fh(电机编码器)

定义电机旋转一圈的编码器分辨率。

编码器分辨率 = 608F:01h 编码器移动量 / 608F:02h 电机转数

608Fh:01h	名称	设定范围	单位	出厂值	关联模式
	编码器移动量	1~4294967295	指令单位	8388608	ALL
	类型	访问权限	PDO	EEPROM	
	U32	RO	No	No	

编码器移动量，根据编码器分辨率自动设置。

608Fh:02h	名称	设定范围	单位	出厂值	关联模式
	电机转数	1~4294967295	r(电机)	1	ALL
	类型	访问权限	PDO	EEPROM	
	U32	RO	No	No	

电机旋转数，固定为 1。

### 8.6.3.3 6091h(齿轮比)

定义用户指定的电机轴位移与负载轴位移之间的比例关系。

齿轮比 = 6091:01h 电机转数 / 6091:02h 轴转数

6091h:00h	名称	设定范围	单位	出厂值	关联模式
	子索引数	0~255	—	2	ALL
	类型	访问权限	PDO	EEPROM	
	U8	RO	No	No	

6091h:01h	名称	设定范围	单位	出厂值	关联模式
	电机转数	1~4294967295	r(电机)	1	ALL
	类型	访问权限	PDO	EEPROM	
	U32	RW	No	Yes	

6091h:02h	名称	设定范围	单位	出厂值	关联模式
	轴转数	1~4294967295	r(轴)	1	ALL
	类型	访问权限	PDO	EEPROM	
	U32	RW	No	Yes	

### 8.6.3.4 6092h(Feed)

#### Feed 常数

定义用轴每旋转一圈的动作量。

Feed 常数 = 6092:01h Feed / 6092:02h 轴转数

6092h:00h	名称	设定范围	单位	出厂值	关联模式
	子索引数	0~255	—	2	ALL
	类型	访问权限	PDO	EEPROM	
	U8	RO	No	No	

6092h:01h	名称	设定范围	单位	出厂值	关联模式
	Feed	1~4294967295	指令单位	8388608	ALL
	类型	访问权限	PDO	EEPROM	
	U32	RO / RW	No	Yes	

访问权限由对象 3004h:32h 的 bit 值决定：

- 对象 3004h:32h 的 bit0 = 0 时访问权限为 ro, 6092h: 01h 值和对象 608Fh: 01h 值相同。
- 对象 3004h:32h 的 bit0 = 1 时访问权限为 rw。

6092h:02h	名称	设定范围	单位	出厂值	关联模式
	轴转数	1~4294967295	r(轴)	1	ALL
	类型	访问权限	PDO	EEPROM	
	U32	RO / RW	No	Yes	

访问权限由对象 3004h:32h 的 bit 值决定：

- 对象 3004h:32h 的 bit0=0 时访问权限为 ro，6092h:02h 值和对象 608Fh:01h 值相同。
- 对象 3004h:32h 的 bit0=1 时访问权限为 rw。

### 8.6.3.5 607Eh(指令极性)

EtherCAT 驱动器根据对象 **607Eh 指令极性** 确定电机的旋转方向。

607Eh:00h	名称	设定范围	单位	出厂值	关联模式
	指令极性	0~255	0.1%	0	ALL
	类型	访问权限	PDO	EEPROM	
	U8	RW	RPDO	Yes	

- 设置位置指令、速度指令、转矩指令的极性，比特位为 1 时极性反转。
 

bit	含义
0~4	保留
5	转矩指令极性
6	速度指令极性
7	位置指令极性
- 请将位置指令、速度指令、转矩指令的极性设置为相同的值（即对象值设置为 0 或 224）。  
 旋转方向在电机未使能时生效。  
 当对象值为 224 时影响的对象为：
 

607Ah 目标位置	60B0h 位置前馈	60FFh 目标速度	60B1h 速度前馈
6071h 目标转矩	60B2h 转矩前馈	6062h 位置指令	6064h 位置反馈
606Bh 速度指令	606Ch 速度反馈	6074h 转矩指令	6077h 转矩反馈
6078h 电流反馈			
- 该对象规定的旋转方向对 iMotion 和驱动器面板的电机试运行功能同样有效。

### 8.6.3.6 607Ch(原点偏置)

607Ch:00h	名称	设定范围	单位	出厂值	关联模式
	原点偏置	-2147483648 ~2147483647	指令单位	0	ALL
	类型	访问权限	PDO	EEPROM	
	I32	RW	RPDO	Yes	

设置指令单位坐标系下原点偏离机械零点的位置。

原点偏置示意图：

**607Ch 原点偏置** 的生效时刻：

- 电机未使能时。
- 回零动作成功后。

## 8.6.4 速度类

### 8.6.4.1 606Ah

606Ah:00h	名称	设定范围	单位	出厂值	关联模式
	传感器选择	-32768~32767	—	0	pv
	类型	访问权限	PDO	EEPROM	
	I16	RO	No	No	

- 设置检出 **606Ch 速度反馈** 的传感器。

设定值	说明
0	从位置传感器检出实际速度。
1	从速度传感器检出实际速度。

- 本驱动器不支持速度传感器，值固定为 **0**。

### 8.6.4.2 6080h

6080h:00h	名称	设定范围	单位	出厂值	关联模式
	电机最大转速	0~4294967295	r/min	6000	ALL
	类型	访问权限	PDO	EEPROM	
	U32	RW	RPDO	Yes	

设置电机最大转速。

### 8.6.4.3 6083h

6083h:00h	名称	设定范围	单位	出厂值	关联模式
	轮廓加速度	0~4294967295	指令单位/s <sup>2</sup>	139810133	PP、PV
	类型	访问权限	PDO	EEPROM	
	U32	RW	RPDO	Yes	

设置轮廓加速度。对象设置为 0 时，内部按 1 处理。

### 8.6.4.4 6084h

6084h:00h	名称	设定范围	单位	出厂值	关联模式
	轮廓减速度	0~4294967295	指令单位/s <sup>2</sup>	139810133	P、S
	类型	访问权限	PDO	EEPROM	
	U32	RW	RPDO	Yes	

设置轮廓减速度。对象设置为 0 时，内部按 1 处理。

### 8.6.4.5 6085h

6085h:00h	名称	设定范围	单位	出厂值	关联模式
	快速停机减速度	0~4294967295	指令单位/s <sup>2</sup>	139810133	P、S
	类型	访问权限	PDO	EEPROM	
	U32	RW	RPDO	Yes	

设置快速停机减速度。对象设置为 0 时，内部按 1 处理。

### 8.6.4.6 60A3h

60A3h:00h	名称	设定范围	单位	出厂值	关联模式
	轮廓加加速度方式	1~2	—	0	PP、PV
	类型	访问权限	PDO	EEPROM	
	U8	RW	No	No	

轮廓速度模式、轮廓位置模式下的加速度方式。不支持该对象，请固定为 0。

### 8.6.4.7 60A4h

轮廓加加速度

60A4h:00h	名称	设定范围	单位	出厂值	关联模式
	子索引数	0~255	—	2	ALL
	类型	访问权限	PDO	EEPROM	
	U8	RO	No	No	

60A4h:01h	名称	设定范围	单位	出厂值	关联模式
	轮廓加加速度 1	0~4294967295	指令单位/s <sup>3</sup>	0	PP、PV
	类型	访问权限	PDO	EEPROM	
	U32	RW	No	Yes	

60A4h:02h	名称	设定范围	单位	出厂值	关联模式
	轮廓加加速度 2	0~4294967295	指令单位/s <sup>3</sup>	0	ALL
	类型	访问权限	PDO	EEPROM	
	U32	RW	No	Yes	

轮廓速度模式和轮廓位置模式下的加加速度。不支持该对象。

#### 8.6.4.8 60C5h

60C5h:00h	名称	设定范围	单位	出厂值	关联模式
	最大加速度	0~4294967295	指令单位/s	0	PP、HM、PV
	类型	访问权限	PDO	EEPROM	
	U32	RW	RPDO	Yes	

轮廓位置模式、轮廓速度模式最大加速度。对象设置为 0 时，内部按 1 处理。

#### 8.6.4.9 60C6h

60C6h:00h	名称	设定范围	单位	出厂值	关联模式
	最大减速度	0~4294967295	指令单位/s	0	PP、HM、PV
	类型	访问权限	PDO	EEPROM	
	U32	RW	RPDO	Yes	

轮廓位置模式、轮廓速度模式最大减速度。对象设置为 0 时，内部按 1 处理。

#### 8.6.4.10 607Fh

607Fh:00h	名称	设定范围	单位	出厂值	关联模式
	最大轮廓速度	0~4294967295	指令单位/s	838860800	PP、HM、PV
	类型	访问权限	PDO	EEPROM	
	U32	RW	RPDO	Yes	

设置速度限制值。

## 8.6.5 转矩类

### 8.6.5.1 6072h

6072h:00h	名称	设定范围	单位	出厂值	关联模式
	最大转矩	0~65535	0.1%	5000	ALL
	类型	访问权限	PDO	EEPROM	
	U16	RW	RPDO	Yes	

电机设置的最大转矩。

### 8.6.5.2 6073h

6073h:00h	名称	设定范围	单位	出厂值	关联模式
	最大电流	0~65535	0.1%	5000	ALL
	类型	访问权限	PDO	EEPROM	
	U16	RO	No	No	

最大电流。

### 8.6.5.3 6087h

6087h:00h	名称	设定范围	单位	出厂值	关联模式
	转矩斜坡	0~4294967295	0.1%/s	1000	T
	类型	访问权限	PDO	EEPROM	
	U32	RW	RPDO	Yes	

设置转矩指令加速度。对象设置为 0 时，内部按 1 处理。

### 8.6.5.4 6088h

6088h:00h	名称	设定范围	单位	出厂值	关联模式
	转矩轮廓类型	-32768~32767	—	0	T
	类型	访问权限	PDO	EEPROM	
	I16	RW	RPDO	Yes	

转矩轮廓模式下转矩变更的类型。不支持该对象，请固定为 0。

设定值	转矩变更类型
0	直线坡度
1	sin <sup>2</sup> 坡度

### 8.6.5.5 60E0h

60E0h:00h	名称	设定范围	单位	出厂值	关联模式
	正向转矩限制	0~65535	0.1%	0	ALL
	类型	访问权限	PDO	EEPROM	
	U16	RW	RPDO	Yes	

正向转矩限制，在 3005h:16h 转矩限制选择 值为 5 时生效。

### 8.6.5.6 60E1h

60E1h:00h	名称	设定范围	单位	出厂值	关联模式
	逆向转矩限制	0~65535	0.1%	0	ALL
	类型	访问权限	PDO	EEPROM	
	U16	RW	RPDO	Yes	

逆向往转矩限制，在 3005h:16h 转矩限制选择 值为 5 时生效。

### 8.6.5.7 转矩到达

电机实际转矩到达指定区间时，驱动器输出对应 DO 信号：Toq-Reach 转矩到达，具体设置参考[输出信号分配表](#)。

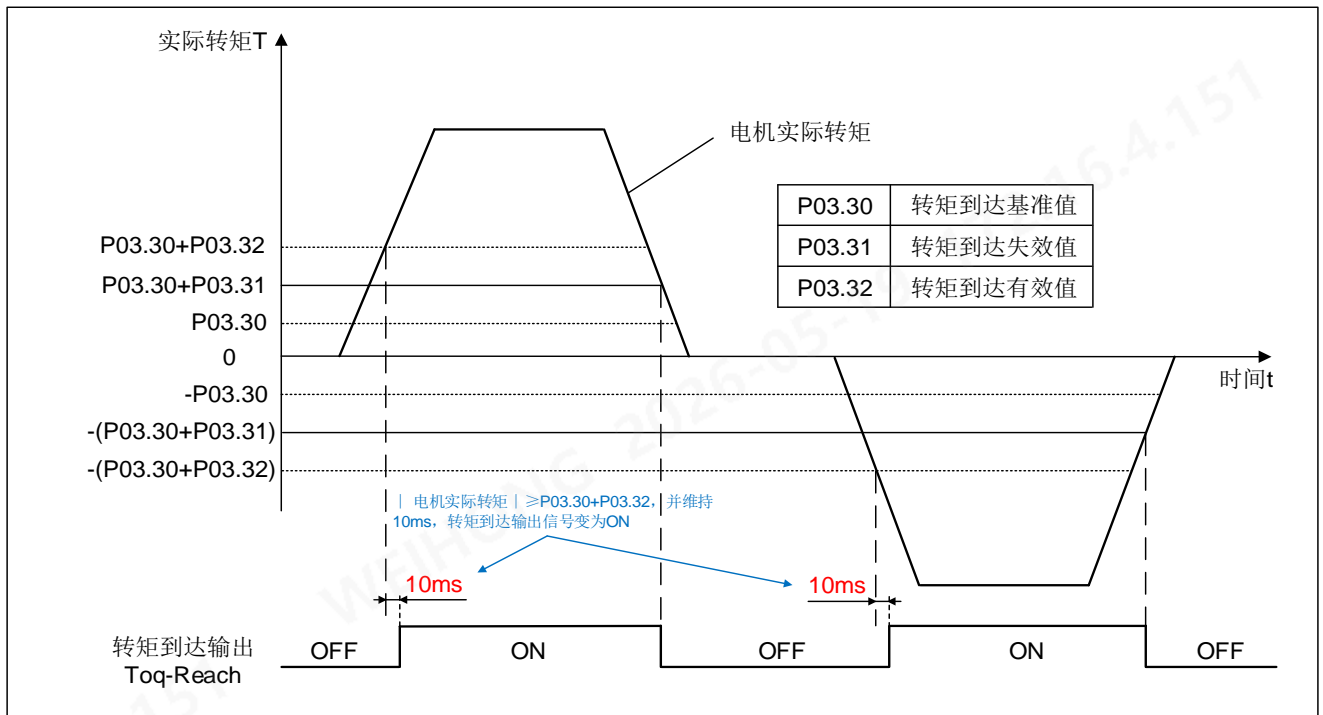

## 8.6.6 故障类

### 8.6.6.1 603Fh

603Fh:00h	名称	设定范围	单位	出厂值	关联模式
	故障码	0~65535	—	0	ALL
	类型	访问权限	PDO	EEPROM	
	U16	RO	TPDO	No	

驱动器当前的故障（仅主编号）/ 警告编号。故障和警告未发生时，显示 0000h。

- 故障的故障码格式为 FFxxh，xx 为故障主编号；警告的故障码格式为 FFA/xh，x 为警告编号。
- 故障和警告同时发生时，显示故障。

## 8.6.7 插补周期类

### 8.6.7.1 60C2h

#### 插补时间周期

60C2h:00h	名称	设定范围	单位	出厂值	关联模式
	子索引数	0~255	—	2	ALL
	类型	访问权限	PDO	EEPROM	
	U8	RO	No	No	

60C2h:01h	名称	设定范围	单位	出厂值	关联模式
	插补时间周期	0~255	—	1	CSP、CSV、CST
	类型	访问权限	PDO	EEPROM	
	U8	RW	No	Yes	

60C2h:02h	名称	设定范围	单位	出厂值	关联模式
	插补时间指数	-128~63	—	-3	CSP、CSV、CST
	类型	访问权限	PDO	EEPROM	
	I8	RW	No	Yes	

- 周期同步模式下指令的更新周期，对象值根据 EtherCAT 同步周期自动更新，请勿更改。
- 计算方式如下：  

$$\text{插补时间周期} = (60C2h:01h * 10^{60C2h:02h}) \text{ s}$$

## 8.6.8 数字输入/输出类

### 8.6.8.1 60FDh

60FDh:00h	名称	设定范围	单位	出厂值	关联模式
	数字输入	0~4294967295	—	0	P
	类型	访问权限	PDO	EEPROM	
	U32	RO	TPDO	No	

反映驱动器当前 DI 端子逻辑。各 bit 位功能规定：

bit	功能
0	负向限位开关（NOT）
1	正向限位开关（POT）
2	原点开关（HOME）
3~15	保留
16	通用输入（GP）
17~31	保留

### 8.6.8.2 60FEh

数字输出

60FEh:00h	名称	设定范围	单位	出厂值	关联模式
	子索引数	0~255	—	2	ALL
	类型	访问权限	PDO	EEPROM	
	U8	RO	No	No	

60FEh:01h	名称	设定范围	单位	出厂值	关联模式
	物理输出	0~4294967295	—	0	ALL
	类型	访问权限	PDO	EEPROM	
	U32	RW	RPDO	Yes	

注意：在使能 DO 输出相关功能需要进行相关端子的信号分配。

bit	功能
0	Set brake
1	保留
2	保留
3~15	保留
16	通用输出 EX-OUT1
17~31	保留

60FEh:02h	名称	设定范围	单位	出厂值	关联模式
	Bit Mask	0~4294967295	—	0	ALL
	类型	访问权限	PDO	EEPROM	
	U32	RW	RPDO	Yes	

需要与 0x60FE 配合使用。

如：60FE:01h 中各 bit 位与 60FE:02h 中各 bit 位相与后为 1 时，输出到端子功能。

# 第9章 警告与报警

## 9.1 警告码一览表

驱动器发出警告时，驱动器面板按下列循环显示（0.5s 显示）：

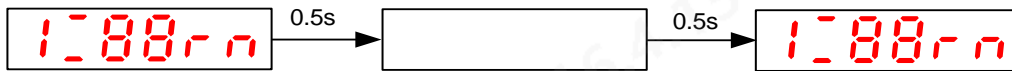

处理措施： 参照 警告编号（d0013） 以及警告码查找警告原因并解决警告。

警告码	警告名	原因	锁存时间
A0	超载警告	大于负载率保护等级的 85%	1s~10s 或 ∞
A1	过再生警告	大于再生负载率等级的 85%	1s~10s 或 ∞
A2	电池警告	小于电池电压 3.2V	∞
A3	风扇警告	风扇停止状态持续 1s	1s~10s 或 ∞
A4	编码器通讯警告	编码器通讯异常的连续发生次数大于规定值	1s~10s 或 ∞
A5	编码器过热警告	检测出编码器过热警告	1s~10s 或 ∞
A6	振动检测警告	检测出振动状态	1s~10s 或 ∞
A7	注册到期警告	注册剩余时间小于规定值	∞
A8	光栅尺异常警告	反馈光栅尺检测出警告	1s~10s 或 ∞
A9	光栅尺通讯警告	反馈光栅尺通讯异常的连续发生次数大于规定值	1s~10s 或 ∞
A13	风扇 2 警告	风扇停止状态持续 1s	1s~10s 或 ∞

## 9.2 SDO 传输中止码

在 SDO 数据交换失败时，从站会返回中止消息，包含中止码的故障信息。

处理措施： 根据不同中止码产生的原因，解决故障。

SDO 传输中止码如下表所示：

中止码	详细信息
0601 0000h	表示对象不支持该访问方式。
0601 0002h	表示尝试写只读对象。
0601 0003h	表示该子索引无法写入，子索引 00h 需先设置为 0 获得写入权限。
0601 0006h	表示安全运行和运行模式下，已被映射到 RPDO 上的对象禁止 SDO 写访问。
0602 0000h	表示该对象在对象字典中不存在。

中止码	详细信息
0604 0041h	表示该对象无法进行 PDO 映射。
0606 0000h	表示硬件错误导致访问失败。
0607 0010h	表示数据类型不一致，参数长度不匹配。
0609 0011h	表示子索引不存在。
0609 0030h	表示参数数值设置超出范围。
0800 0020h	表示数据无法传输或储存于应用层。
0800 0022h	表示数据由于当前设备状态，无法传输或储存于应用层。

## 9.3 报警码一览表

报警码在面板上显示为 **ErXXY**，文档书写格式为 **ErXX.Y**（XX 表示主码，Y 表示辅码）。

解除时需先切断电源，排除故障后，重新接通电源。

“可复位”的报警码，复位方法参考 [报警复位](#) 章节。

报警码一览表：

表中标注●项表示该报警码具有的属性；

报警码	名称	属性			参考页码
		可复位	立即停止	报警记录	
Er11.0	控制电源电压不足保护	●			141 页
Er12.0	过电压保护	●		●	141 页
Er13.0	主电源不足电压保护（PN 间电压不足）	●			142 页
Er13.1	主电源不足电压保护（AC 断开检出）	●	●		142 页
Er14.0	过电流保护			●	143 页
Er14.1	IPM 异常保护			●	143 页
Er15.0	散热器 1 过热故障		●	●	143 页
Er15.2	主控芯片过热保护		●	●	143 页
Er16.0	过载保护	●	●	●	143 页
Er16.1	转矩饱和和保护	●	●	●	144 页
Er18.0	再生放电过载保护		●	●	144 页
Er19.0	DB（动态制动器）过载保护			●	144 页
Er21.0	编码器通信断线异常			●	145 页
Er23.0	编码器通信数据异常保护			●	146 页
Er24.0	位置偏差过大保护	●	●	●	146 页
Er24.1	速度偏差过大保护	●	●	●	146 页
Er26.0	过速度保护	●	●	●	147 页
Er26.1	第 2 过速度保护	●		●	147 页
Er27.0	指令脉冲输入频率异常保护	●	●	●	147 页

报警码	名称	属性			参考页码
		可复位	立即停止	报警记录	
Er27.1	指令脉冲分倍频异常保护	●	●	●	147 页
Er27.3	位置指令异常保护	●	●	●	147 页
Er27.4	速度指令异常保护	●	●	●	147 页
Er29.0	偏差计数溢出保护	●		●	147 页
Er30.0	安全输入保护			●	147 页
Er33.0	I/F 输入重复分配异常 1 保护			●	147 页
Er33.1	I/F 输入重复分配异常 2 保护			●	147 页
Er33.2	I/F 输入功能号码异常 1			●	147 页
Er33.3	I/F 输入功能号码异常 2			●	148 页
Er33.4	I/F 输出功能号码异常 1			●	148 页
Er34.0	电机可动范围设置异常保护	●	●	●	148 页
Er36.0~Er36.2	EEPROM 参数异常保护				148 页
Er36.3	注册码异常				148 页
Er37.0~Er37.2	EEPROM 检查代码异常保护				148 页
Er38.0	禁止驱动输入保护	●	●		148 页
Er40.0	绝对式系统停机异常保护			●	149 页
Er41.0	绝对式计数溢出异常保护			●	149 页
Er42.0	绝对式编码器超速异常保护	●		●	149 页
Er43.0	编码器初始化异常保护			●	149 页
Er44.0	绝对式编码器单周计数异常保护			●	149 页
Er45.0	绝对式编码器多周计数异常保护			●	149 页
Er46.0	绝对式编码器过热异常保护			●	149 页
Er47.0	绝对式编码器状态异常保护			●	149 页
Er48.0	编码器 Z 相异常保护			●	149 页
Er49.0	编码器 CS 信号异常保护			●	149 页
Er52.0	逐波限流保护			●	149 页
Er52.1	驱动器过载保护	●	●	●	150 页
Er52.3	开关电源电压输出异常			●	150 页
Er52.4	功率板与控制板不匹配			●	150 页
Er52.5	功率模块上桥电流过大			●	150 页
Er54.0	A/B 信号输出超出范围			●	150 页
Er54.1	Sin/Cos 正交编码异常保护			●	150 页
Er54.2	Sin/Cos 校准无效			●	150 页
Er55.0	A/B 相接异常保护			●	150 页

报警码	名称	属性			参考页码
		可复位	立即停止	报警记录	
Er55.1	CS 接线异常保护			●	150 页
Er55.2	Z 相接异常保护			●	150 页
Er55.3	CS 信号逻辑异常保护			●	150 页
Er55.4	AB 相欠相异常保护			●	150 页
Er55.5	Z 相异常保护			●	150 页
Er57.0	电流偏置过大保护			●	151 页
Er57.1	电流增益诊断异常保护			●	151 页
Er58.0	芯片工作异常保护			●	151 页
Er59.0	注册时间到期				151 页
Er59.1	软件版本号不匹配			●	151 页
Er66.2	自动调机异常				151 页
Er70.0	电机设定异常保护				151 页
Er70.1	电机组合异常 1 保护				152 页
Er70.2	电机组合异常 2 保护				152 页
Er70.3	电机参数自学习异常保护	●		●	152 页
Er71.0	磁极位置使能推定异常 1 保护	●		●	152 页
Er71.1	磁极位置使能推定异常 2 保护	●		●	152 页
Er71.2	磁极位置使能推定异常 3 保护				152 页
Er73.0	再生电阻参数不匹配				152 页
Er74.1	龙门位置偏差过大保护	●	●	●	152 页
Er74.2	龙门转矩偏差过大保护	●	●	●	152 页
Er74.3	龙门配对轴报警	●			153 页
Er74.4	龙门轴未启用	●			153 页
Er75.0	龙门报警				153 页
Er76.0	电机堵转过温保护	●		●	153 页
Er77.0	飞车保护	●		●	153 页
Er80.0	不正确通信状态请求异常保护	●	●	●	154 页
Er80.1	未定义通信状态请求异常保护	●	●	●	154 页
Er80.2	引导状态请求异常保护	●		●	154 页
Er80.4	同步通信超时	●	●	●	155 页
Er80.7	同步信号异常保护	●	●	●	155 页
Er81.0	同步周期设定异常保护	●		●	155 页
Er81.1	邮箱设定异常保护	●		●	155 页
Er81.4	同步通信超时	●		●	156 页

报警码	名称	属性			参考页码
		可复位	立即停止	报警记录	
Er81.5	DC 设定异常保护	●		●	156 页
Er81.6	同步模式设定异常保护	●		●	156 页
Er81.7	同步管理器 2 / 3 设定异常保护	●	●	●	156 页
Er85.0	TPDO 分配异常保护	●		●	157 页
Er85.1	RPDO 分配异常保护	●		●	157 页
Er85.2	端口断开检出异常保护	●	●	●	157 页
Er85.3	SII EEPROM 异常保护			●	157 页
Er85.4	ESC 配置异常保护			●	157 页
Er87.0	强制报警输入保护	●	●		158 页
Er88.0	主电源不足电压保护 (AC 关闭检出 2)		●	●	158 页
Er88.1	控制模式设定异常保护	●	●	●	158 页
Er88.2	动作中通信状态要求异常保护	●	●	●	158 页
Er95.0~Er95.4	电机自动识别异常保护				158 页
Er99.0	其它异常保护			●	159 页

## 9.4 报警码详情

### 9.4.1 Er10 系列

报警码	名称	报警原理及可能原因	确认及处理
Er11.0	控制电源电压不足保护	<b>报警原理:</b> 控制电源电压小于规定值, 且持续时间超过 2ms。 220V 驱动器规定值为 150V; 380V 驱动器规定值为 280V。 <b>可能原因:</b> 1. 电源电压低。 2. 发生瞬间停电。 3. 接通主电源时受冲击电流影响, 电源电压下降。 4. 驱动器故障 (回路故障)。	1. 测量输入电压是否符合铭牌规格; 检查接线端子是否松动、接触不良。 2. 重新上电。 3. 提高电源容量。 4. 更换驱动器。
Er12.0	过电压保护	<b>报警原理:</b> 驱动器母线电压大于规定值。 220V 驱动器规定值为 410V; 380V 驱动器规定值为 810V。 <b>可能原因:</b>	1. 测量输入电压与铭牌是否相符。 2. 更换外置电阻。 3. 减小外置再生电阻阻值, 增大功率。(阻值应小于内置电阻阻值, 但不能小于最小允许值, 功率应大于内置电阻功率)

报警码	名称	报警原理及可能原因	确认及处理
		<ol style="list-style-type: none"> <li>1. 输入电压超出允许范围。</li> <li>2. 再生电阻故障。</li> <li>3. 外置再生电阻不匹配。</li> <li>4. 零线上存在开关或阻抗大导致中性点偏移，引起一相或者两相电压高。</li> <li>5. U、V、W 与地线接反或有接触。</li> <li>6. 驱动器故障（回路故障）。</li> </ol>	<ol style="list-style-type: none"> <li>4. 检查 P00.16、P00.18、P00.19 与实际接线及电阻规格是否相符。</li> <li>5. 指令不合理，如速度指令过高或指令加减速过大，应适当降低。</li> <li>6. 确保驱动器供电的机床和配电柜的零线螺丝无松动，且零线上未加开关。</li> <li>7. 确保 U、V、W 与地线没有接反且没有接触。</li> <li>8. 更换驱动器。</li> </ol>
	<div style="border: 1px solid black; padding: 5px; display: inline-block;">  <b>注意</b> </div> <p>输入电压过高会损坏驱动器，应立即切断电源。</p>		
Er13.0	主电源电压不足保护（PN）	<b>报警原理：</b> Er13.0：检测到 PN 间电压低于规定值。	<ol style="list-style-type: none"> <li>1. 测量输入电压是否符合铭牌规格；检查接线端子是否松动、接触不良。</li> <li>2. 提高电源电压容量。</li> <li>3. 确保电源正常。</li> <li>4. 排查主电源电磁接触器是否有故障。</li> <li>5. 将参数 <b>P05.09</b> 设置延长，并确认各相电源。</li> <li>6. 正确连接电源各相（L1、L2、L3）：三相时将三个端子全接入；单相时任意选择其中两个端子接入。</li> <li>7. 更换驱动器。</li> </ol>
Er13.1	主电源电压不足保护（AC）	220V 驱动器规定值为 180V； 380V 驱动器规定值为 380V。 <b>Er13.1：</b> 当参数 <b>P05.08 主电源关闭时 LV 触发选择</b> 设置为 <b>1</b> 时，L1-L3 的线间瞬停时间大于参数 <b>P05.09 主电源关闭检测时间</b> 所设置的时间或在接通伺服中，输入电压小于规定值。 <b>可能原因：</b> <ol style="list-style-type: none"> <li>1. 电源电压低，发生瞬间停电。</li> <li>2. 电源容量不足，主电源接通时受冲击电流影响，导致电源电压下降。</li> <li>3. 电源三相不平衡。</li> <li>4. 缺相，应输入三相规格的驱动器实际以单相电源运转。</li> <li>5. 驱动器故障（回路故障）。</li> </ol>	

报警码	名称	报警原理及可能原因	确认及处理
Er14.0	过电流保护	<b>报警原理:</b> 逆变器上的流动电流大于规定值。 <b>可能原因:</b> <ol style="list-style-type: none"> <li>1. 驱动器故障（电路、IGBT 部件不良）。</li> <li>2. 电机电缆 U、V、W 短路。</li> <li>3. 电机电缆接地。</li> <li>4. 电机烧毁。</li> <li>5. 电机电缆接触不良。</li> <li>6. 频繁开启或关闭伺服使能，导致动态制动器用的继电器熔化。</li> <li>7. 电机与驱动器不匹配。</li> <li>8. 脉冲输入和伺服使能开启的时间同步或者脉冲输入过快。</li> </ol>	<ol style="list-style-type: none"> <li>1. 拆除电机动力线，开启伺服使能，若立即发生故障，更换新的驱动器。</li> <li>2. 检查电机动力电缆 U、V、W 间是否短路。</li> <li>3. 检查电机动力电缆 U、V、W 与地线间是否短路或绝缘不良。</li> <li>4. 检查电机三相间的电阻是否平衡，若不平衡，需更换电机。</li> <li>5. 检查电机连接部 U、V、W 的连接器插头是否松动、脱落。</li> <li>6. 更换驱动器，不使用伺服使能的开启关闭的切换来控制电机旋转和停止。</li> <li>7. 更换匹配驱动器的电机。</li> <li>8. 伺服使能开启 100ms 以后，再输入指令。</li> <li>9. 检查指令是否合理，适当降低速度指令或者延长加减速时间；</li> <li>10. 降低增益或使用自适应滤波器抑制。</li> </ol>
Er14.1	IPM 异常保护	<ol style="list-style-type: none"> <li>9. 指令不合理。</li> <li>10. 电机震荡。</li> </ol>	
Er15.0	散热器 1 过热故障	<b>报警原理:</b> 驱动器散热器与功率元件的温度大于规定值。 <b>可能原因:</b> <ol style="list-style-type: none"> <li>1. 驱动器的使用温度大于规定值。</li> <li>2. 驱动器过载。</li> </ol>	检查是否过温、过载。 <ol style="list-style-type: none"> <li>1. 改善冷却条件并降低驱动器使用温度。</li> <li>2. 电机容量不够。</li> <li>3. 电机与驱动器不匹配。</li> <li>4. 降低指令速度和加速度，降低负载。</li> </ol>
Er15.2	主控芯片过热保护	驱动器的使用温度大于规定值。	降低驱动器使用温度及改善冷却条件。
Er16.0	过载保护	<b>报警原理:</b> 转矩指令值大于参数 <b>P05.12 过载等级设置</b> 设置的过载水平时，系统根据驱动器过载保护限时特性 激活过载保护。 <b>可能原因:</b> <ol style="list-style-type: none"> <li>1. 负载过重：电机有效转矩大于电机额定转矩，且长时间保持此状态。</li> <li>2. 增益调整不良导致电机振荡。</li> <li>3. 电机布线错误或断线。</li> <li>4. 刹车电机的抱闸未打开。</li> <li>5. 在多台机械布线中，误将电机电缆连接到其它轴。</li> <li>6. 参数 <b>P05.12</b> 设置过小。</li> </ol>	可通过面板监视或 iMotion 软件确认电机负载率。 <ol style="list-style-type: none"> <li>1. 检查是否运行至机械极限位置。</li> <li>2. 机械异常导致阻力过大：如丝杆滚珠损坏、轴承卡死、安装不同心等。</li> <li>3. 电机容量是否不够。</li> <li>4. 检查增益是否设置过高、惯量比设置是否合理。</li> <li>5. 根据布线图正确连接电机线路或更换电缆进行测试。</li> <li>6. 检查抱闸是否正常打开。</li> <li>7. 检查是否把电机的动力线和编码器线分别接在两个驱动器上。</li> <li>8. 电机和驱动器对应错误。</li> <li>9. 合理设置 <b>P05.12</b> (当前最大开放至 135%)，需结合电机实际发热情况设定。</li> </ol>

报警码	名称	报警原理及可能原因	确认及处理
Er16.1	转矩饱和保护	<b>报警原理:</b> 电机实际转矩达到限制值, 且持续时间大于 P06.57 设定值。	1. 确认是否转矩限制设置过小。 2. 确认 P06.57 是否设置过小。 3. 确认负载是否过大。
Er18.0	再生过载保护	<b>报警原理:</b> 再生能量大于再生电阻的容量。 <b>可能原因:</b> <ol style="list-style-type: none"> <li>1. 使用外接再生电阻时, 接线不良、电阻故障。</li> <li>2. 使用内置再生电阻时, B2 和 B3 之间短接片脱落。</li> <li>3. 再生电阻参数设置错误。</li> <li>4. 负载惯量大形成减速中的再生能量, 导致逆变器电压上升。</li> <li>5. 再生电阻能量吸收不足, 导致异常检测值上升。</li> <li>6. 电机转速过高, 无法在规定的减速时间内完全吸收再生能量。</li> <li>7. 主回路电源电压大于规定范围。</li> </ol>	<ol style="list-style-type: none"> <li>1. 检查接线, 或更换电阻测试。</li> <li>2. 确保短接片良好连接。</li> <li>3. 检查 P00.16、P00.18、P00.19 与实际使用方式、电阻参数是否相符。</li> <li>4. 提高电机和驱动器容量。</li> <li>5. 提高再生电阻容量。</li> <li>6. 适当降低指令速度、延长加减速时间。</li> <li>7. 确认输入电压符合铭牌规格, 在合理范围内。</li> </ol>
		<div style="border: 1px solid black; padding: 5px; display: inline-block;">  <b>警告</b> </div> <p>将参数 P00.16 设置为 2 时, 请务必设置温度熔断器等外部保护。若无外部保护, 再生电阻可能会因为异常发热而烧毁。</p>	
Er19.0	DB (动态制动器) 过载保护	<ol style="list-style-type: none"> <li>1. 电机被外力驱动。</li> <li>2. DB 停止时的旋转能量大于 DB 电阻容量。</li> <li>3. 驱动器故障。</li> </ol>	<ol style="list-style-type: none"> <li>1. 伺服 OFF 时, 勿用外力驱动电机。</li> <li>2. 避免电机在高速情况下频繁使用 DB 减速停止。</li> <li>3. 更换驱动器。</li> </ol>

### 9.4.1.1 驱动器过载保护限时特性

请在时效转矩为下图所示的连续工作范围内使用驱动器:

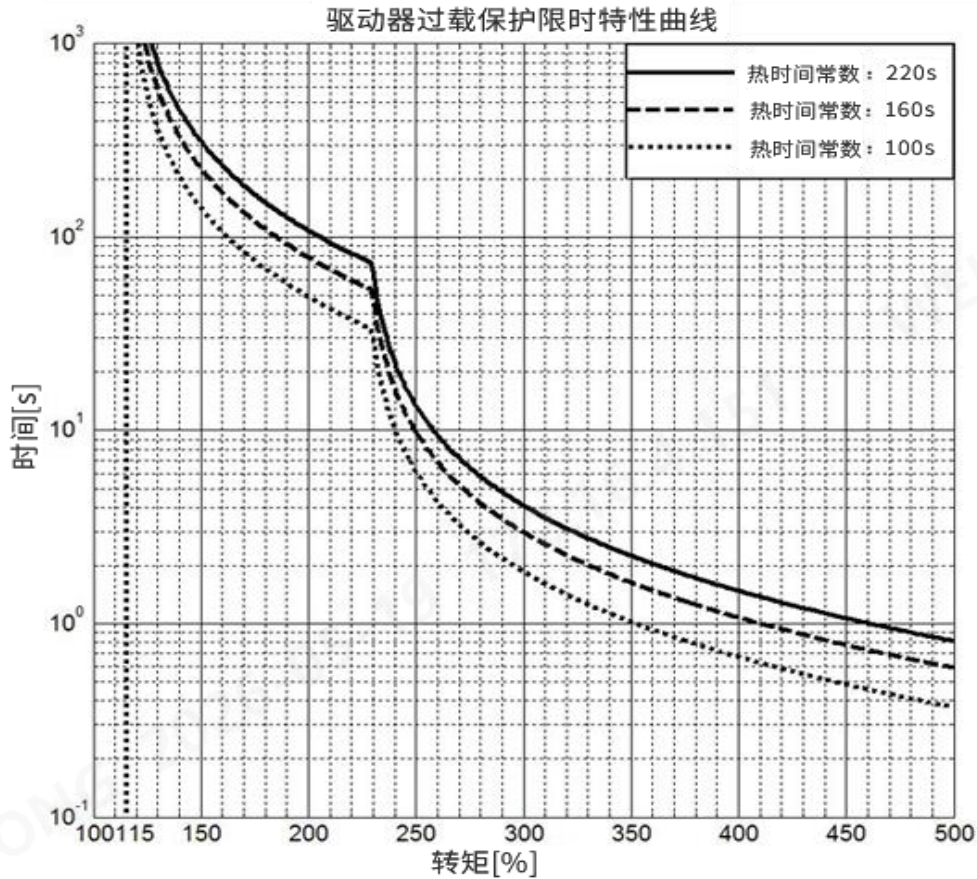

各功率段对应的热时间常数:

- $P < 100W$ : 110s
- $100W < P < 400W$ : 160s
- $400W < P < 1kW$ : 200s
- $1kW < P < 5kW$ : 220s

### 9.4.2 Er20 系列

报警码	名称	原因	处理
Er21.0	编码器通讯断线异常保护	报警原理: 编码器和驱动器通信中断。	<ol style="list-style-type: none"> <li>1. 检查编码器线是否断线。</li> <li>2. 检查编码器线是否脚位定义错误。</li> <li>3. 检查编码器线是否过长，导致压降大，一般 15m 以上编码器线缆需增加导线直径或芯数。</li> <li>4. 信号干扰: <ul style="list-style-type: none"> <li>○ 使用双绞且带屏蔽层的线缆;</li> <li>○ 编码器线和动力线、电源线等强电分开布线;</li> </ul> </li> </ol>

报警码	名称	原因	处理
Er23.0	编码器通信数据异常保护	<b>报警原理:</b> 编码器可通信, 但数据内容异常, CRC 校验失败。	
Er24.0	位置偏差过大保护	<b>报警原理:</b> 位置偏差脉冲大于参数 <b>P00.14 位置偏差过大设置</b> 的设置值。 <b>可能原因:</b> <ol style="list-style-type: none"> <li>1. 因机械因素导致电机堵转。</li> <li>2. 参数 <b>P00.14 位置偏差过大设置</b> 的设置值过小。</li> <li>3. U、V、W 缺相、断线或相序错误。</li> <li>4. 编码器断线。</li> <li>5. 增益设置过低。</li> <li>6. 位置指令加减速过大。</li> <li>7. 驱动器或电机故障。</li> </ol>	<ol style="list-style-type: none"> <li>1. 排查机械因素, 可使电机空载进行测试。</li> <li>2. 结合运行条件, 确认 <b>P00.14</b> 是否设置过小。</li> <li>3. 检查接线, 可更换或对调同款线缆测试。</li> <li>4. 检查接线, 可更换或对调同款线缆测试。</li> <li>5. 检查增益设置是否合理。</li> <li>6. 适当降低位置指令加减速速度。</li> <li>7. 更换驱动器或电机。</li> </ol>
Er24.1	速度偏差过大保护	<b>报警原理:</b> 内部指令速度与实际速度的差大于 <b>P06.02 速度偏差过大设置</b> 的设置值。 此报警仅在使用内部速度指令时生效。 <b>可能原因:</b> <ol style="list-style-type: none"> <li>1. U、V、W 接线错误。</li> <li>2. 内部速度指令加减速时间设置过小。</li> <li>3. 增益过低。</li> <li>4. <b>P06.02</b> 设置过小。</li> </ol>	<ol style="list-style-type: none"> <li>1. 检查接线。</li> <li>2. 增大内部指令速度的加减速时间 <b>P03.12</b> 和 <b>P03.13</b>。</li> <li>3. 适当提高增益使速度追随更快。</li> <li>4. 增大参数 <b>P06.02</b> 的设置值。</li> <li>5. 设置 <b>P06.02=0</b> 使速度偏差检测无效。</li> </ol>
		 <b>注意</b>	
		指令脉冲输入禁止 (INH) 或正、负向驱动禁止输入的立即停止而强制性地使内部位置指令速度变为 0 时, 该瞬间速度偏差变大。此外, 内部位置指令速度启动时速度偏差也变大, 所以设置参数 <b>P06.02</b> 时应保证参数 <b>P06.02</b> 设置的足够大。	

报警码	名称	原因	处理
Er26.0	过速度保护	<b>报警原理:</b> Er26.0: 电机的转速大于参数 <b>P05.13 过速度等级设置</b> 的设置值。 Er26.1: 电机的转速大于参数 <b>P06.15 第 2 过速度等级设置</b> 的设置值。 <b>可能原因:</b> 1. 速度指令输入过大。 2. 参数设置错误。 3. 指令分频设置不合理。 4. 增益设置不合理造成速度过冲。 5. U、V、W 相序错误。 6. 编码器信号异常。	1. 检查速度指令是否过大; 转矩模式时确认速度限制设置 P03.21 和 P03.22 设置是否合理。 2. 确认参数设置是否合理。 3. 检查指令分频设置是否合理。 4. 检查增益是否合理, 不合理的增益会造成过大的速度过冲。 5. 检查动力线相序。 6. 检查编码器线, 可更换线缆测试。
Er26.1	第 2 过速度保护	1. 速度指令输入过大。 2. 参数设置错误。 3. 指令分频设置不合理。 4. 增益设置不合理造成速度过冲。 5. U、V、W 相序错误。 6. 编码器信号异常。	
Er27.0	指令脉冲输入频率异常保护	指令脉冲输入频率数大于参数 <b>P05.32</b> 设置值的 1.2 倍。	1. 检查指令脉冲输入频率是否过大。 2. 检查 <b>P05.32</b> 设置是否合理, 应结合接线和脉冲形态。
Er27.1	电子齿轮比设置异常保护	指令分倍频设置错误: 分子/分母的值超出范围, 正常范围为 0.001~32000。	检查指令分倍频的分子和分母是否设置错误。
Er27.3	位置指令异常保护	位置指令速度值(电子齿轮比后的值)超过电机最大速度。	1. 检查指令分倍频是否设置错误。 2. 确认位置指令是否异常。
Er27.4	速度指令异常保护	速度指令超过电机最大速度。	检查速度指令输入是否过大。
Er29.0	偏差计数溢出保护	编码器脉冲标准的位置偏差值或光栅尺标准的全闭环偏差值大于 $2^{29}$ (536870912)。	系统输入位置指令脉冲, 确保电机正常转动。

### 9.4.3 Er30 系列

报警码	名称	原因	处理
Er30.0	安全输入保护	安全输入 1 或安全输入 2 中至少一项的输入光电耦合器为 OFF。	确认安全输入 1, 2 的输入配线状态。
Er33.0	I/F 输入重复分配异常 1 保护	输入端口(DI1~DI4)在功能分配时有重复设定。	检查是否将同一功能分配到了不同的端口。
Er33.1	I/F 输入重复分配异常 2 保护	输入端口(DI1~DI4)的功能分配有被其他轴占用。	检查分配的功能是否被其他轴占用。
Er33.2	I/F 输入功能号码异常 1	输入端口(DI1~DI4)在功能分配中分配了不支持的功能。	检查分配的功能与控制模式是否适配。

报警码	名称	原因	处理
Er33.3	I/F 输入功能号码异常 2	输入端口配置为 EXT1 或 EXT2 时, 未把所有模式都设置一致。	当使用 EXT1 或 EXT2 时, 请检查所有模式是否都配置为 EXT1 或 EXT2。
Er33.4	I/F 输出功能号码异常 1	输出端口(DO1~DO2)在功能分配时有重复分配或分配了不支持的功能。	<ol style="list-style-type: none"> <li>1. 检查功能是否重复分配。</li> <li>2. 检查功能与控制模式是否适配。</li> </ol>
Er34.0	电机可动范围设置异常保护	<b>报警原理:</b> 位置控制模式下, 检测到当前位置指令范围大于参数 <b>P05.14 电机可动范围设置</b> 时, 驱动器发生此报警, 避免电机因振荡而发生异常碰撞。 <b>可能原因:</b> <ol style="list-style-type: none"> <li>1. 增益调整不良;</li> <li>2. 参数 <b>P05.14</b> 的设置值过小。</li> </ol>	<ol style="list-style-type: none"> <li>1. 确认增益设置是否合理; 确认惯量比设置是否合理;</li> <li>2. 增大参数 <b>P05.14</b> 的设置值;</li> <li>3. 参数 <b>P05.14</b> 设置为 <b>0</b> 时, 保护功能无效。</li> </ol>
		<div style="border: 1px solid black; padding: 5px; display: inline-block; text-align: center;">  <b>注意</b> </div> <ul style="list-style-type: none"> <li>• <b>Er34.0</b> 对异常位置指令无保护功能。</li> <li>• 软件极限保护功能动作时, 根据参数 <b>P05.10 报警时顺序设置</b> 设置电机减速、停止。</li> <li>• 减速过程中, 若负载碰撞到机床端部, 根据负载估算减速动作后设置参数 <b>P05.14</b>。</li> </ul>	
Er36.0	EEPROM 参数异常保护	<b>报警原理:</b> 从 EEPOM 读写数据时, 出现数据异常 <b>可能原因:</b> <ol style="list-style-type: none"> <li>1. 电磁干扰;</li> <li>2. 参数紊乱;</li> <li>3. 驱动器故障。</li> </ol>	<ol style="list-style-type: none"> <li>1. 检查接地, 排除电磁干扰;</li> <li>2. 初始化参数;</li> <li>3. 断电重启, 若仍出错, 更换驱动器。</li> </ol>
Er36.1			
Er36.2			
Er37.0	EEPROM 检查代码异常保护	EEPROM 读取数据失败。	
Er37.1			
Er37.2			
Er36.3	注册码异常	<ol style="list-style-type: none"> <li>1. 注册码输入错误;</li> <li>2. 无效注册码;</li> </ol>	<ol style="list-style-type: none"> <li>1. 检查输入的注册码是否正确;</li> <li>2. 重新申请注册码;</li> </ol>
Er38.0	禁止驱动输入保护	<ol style="list-style-type: none"> <li>1. 将参数 <b>P05.04 驱动器禁止输入</b> 设置为 <b>0</b> 时, 正、负向驱动禁止输入都为 <b>ON</b>。</li> <li>2. 将参数 <b>P05.04</b> 设置为 <b>2</b> 时, 正、负向驱动禁止输入的其中一项为 <b>ON</b>。</li> </ol>	<ol style="list-style-type: none"> <li>1. 检查 <b>P05.04</b> 参数设置。</li> <li>2. 检查外部输入信号, 确认接线正常。</li> </ol>

### 9.4.4 Er40 系列

报警码	名称	原因	处理
Er40.0	绝对式系统断电异常保护	<b>可能原因:</b> 1. 编码器断电之后的首次上电, 需要执行多圈清零。 2. 电池电压低于 2.75V。	1. 可通过面板 AF006 对编码器执行多圈清零, 然后断电重启 (需注意编码器多圈数据清零后引起的机械位置改变)。 2. 测量电池电压, 低于正常值更换电池; 确保电池线缆正常连接。
Er41.0	绝对式计数异常保护	编码器多圈数据溢出。	1. 将参数 <b>P00.15 绝对式编码器设置</b> 设置为 <b>2</b> , 忽略多次旋转计数器溢出。 2. 确保从机械原点开始的移动量在 -32767~32767 范围内。
Er42.0	绝对式编码器超速异常保护	编码器外部供电发生异常、仅由电池供电时, 电机转速大于规定值。	1. 确保编码器电源电压为 <b>DC5V<sup>+5%</sup> (4.75V~5.25V)</b> 。 2. 确保编码器连接器的连接状态正常。 3. 确认是否有外力拖动电机, 且转速过高。
Er43.0	初始化失败	编码器初始化时, 检测出异常。	更换电机。
Er44.0	绝对式编码器单周计数异常保护	检测到绝对式编码器单周计数异常。	更换电机。
Er45.0	绝对式编码器多周计数异常保护	检测到绝对式编码器多圈计数异常: 多圈数据发生跳变。	更换电机。
Er46.0	绝对式编码器过热异常保护	电机内部的编码器温度过高。	降低电机使用环境温度。
Er47.0	绝对式编码器状态异常保护	接通电源时, 检测到编码器旋转速度超过规定值。	接通电源时, 避免电机旋转, 不可外力拖动。
Er48.0	编码器 Z 相异常保护	1. 检测到增量式编码器的 Z 相脉冲缺失。 2. 编码器故障。	更换电机。
Er49.0	编码器 CS 信号异常保护	1. 检测到增量式编码器的 CS 信号逻辑异常。 2. 编码器故障。	更换电机。

### 9.4.5 Er50 系列

报警码	名称	原因	处理
Er52.0	逐波限流保护	1. 负载过大或发生电机堵转。 2. 加减速时间过短。 3. 电机与驱动器不匹配。	1. 减小负载并检查电机及机械情况。 2. 增大加减速时间。 3. 检查铭牌所示电机, 驱动器型号(容量), 更换匹配驱动器的电机。

报警码	名称	原因	处理
Er52.1	驱动器过载保护	1. 输入电源电压过低 2. 电机高速旋转中快速启动。 3. 长时间负载过重。 4. 加速太快。 5. 驱动器功率选型偏小。	1. 检测输入电源。 2. 电机转动停止后再启动。 3. 缩短过载时间，降低负载。 4. 增大加速时间。 5. 更换为合适型号的驱动器。
Er52.3	开关电源电压输出异常	<b>报警原理：</b> 开关电源电压超出范围。 <b>可能原因：</b> 1. 编码器接线错误、老化腐蚀、接头松动等。 2. 驱动器故障。	1. 检查或更换线缆。 2. 更换驱动器。
Er52.4	功率板与控制板不匹配	驱动器故障	更换驱动器
Er52.5	功率模块上桥电流过大	<b>报警原理：</b> 上桥电流过大。 <b>可能原因：</b> 1. 增益过高引起电流振荡。 2. 电机动力线 UVW 与 PE 接反或对 PE 短路。 3. 电机故障。 4. 再生电阻过流。 5. 驱动器故障。	1. 合理设置增益。 2. 检查接线。 3. 更换电机。 4. 确认是否再生电阻阻值过小或接线短路。 5. 拆除电机 UVW 和 PE，重新上电并给伺服使能，仍然报警，则更换驱动器。
Er54.0	A/B 信号输出超出范围	反馈的模拟信号超出范围。 该故障出现于正弦编码器反馈。 驱动器利用 $\sin^2 + \cos^2 = 1$ 来检查正/余弦的幅值是否正确。	检查正/余弦的幅值。
Er54.1	Sin/Cos 正交编码器异常保护	反馈编码器的正交编码器计算结果与实际结果不匹配。	检查反馈装置的连线，确认所选反馈编码器类型无误。
Er54.2	Sin/Cos 校准无效	sine/cosine 校准的参数结果超出范围。	重新进行 sine/cosine 校准。
Er55.0	A/B 相接线异常保护	在反馈编码器的 A/B 相接线中发生断线等异常。	检查反馈编码器的 A/B 相接线。
Er55.1	CS 接线异常保护	CS 接线发生断线等异常。	检查 CS 信号的接线。
Er55.2	Z 相接线异常保护	在反馈编码器的 Z 相接线中发生断线等异常。	检查反馈编码器的 Z 相接线。
Er55.3	CS 信号逻辑异常保护	CS 信号逻辑异常（CS1, 2, 3 全部是 L，或者全部是 H 的状态）。	检查 CS 信号的接线。
Er55.4	AB 相欠相异常保护	CS 信号变化间 AB 相脉冲数极端少。	检查 CS, A 相, B 相信号的接线。
Er55.5	Z 相异常保护	1. Z 相脉冲缺损。	1. 确认反馈编码器的接线。

报警码	名称	原因	处理
		2. Z 相信号变化间, AB 相脉冲数异常。	2. 确认编码器的参数设置。
Er57.0	电流偏置过大保护	<b>报警原理:</b> 伺服上电过程中, 电流采样值超过规定值。 <b>可能原因:</b> 1. U、V、W 对地短路; U、V、W 和地线接反。 2. 驱动器故障。	1. 检查动力线接线。 2. 切断电源后, 拆除动力线, 重新接通电源, 若仍出错, 更换驱动器。
Er57.1	电流增益诊断异常保护	1. 功率电路异常。 2. 电机电缆 U、V、W 断线。	1. 切断电源后, 重新接通电源。若仍出错, 更换驱动器和电机, 返厂检修。 2. 确保电机电缆 U、V、W 信号接线正常。
Er58.0	芯片工作异常保护	芯片供电电源或噪音引起异常。	切断电源后, 重新接通电源。若仍出错, 更换驱动器和电机, 返厂检修。
Er59.0	注册时间到期	软件剩余注册时间不足。	检测软件剩余可使用时间, 联系经销商或厂家重新注册。
Er59.1	软件版本号不匹配	软件版本号与实际不匹配。	检测软件版本号, 联系经销商或厂家。

### 9.4.6 Er60 系列

报警码	名称	原因	处理
Er66.2	自动调机异常	自动调机异常中断	确认调机过程是否遇到限位, 确认 STO 信号是否有效, 确认发生是否报警, 确认调机轴是否被配置为龙门功能, 确认是否打开了增益切换功能。

### 9.4.7 Er70 系列

报警码	名称	原因	处理
Er70.0	电机设定异常保护	1. P07.02(电机控制式)=0 时, P07.03~P07.04, P07.06~P07.11 的值设定为 0。 2. P07.02(电机控制方式)=1 或 2 时, P07.03~P07.06, P07.08~P07.11 的值设定为 0。	1. 确认 P07.02(电机控制方式)的设定值, 确认 P07.03~P07.04, P07.06~P07.11 的设定值。 2. 确认 P07.02(电机控制方式)的设定值, 确认 P07.03~P07.06, P07.08~P07.11 的设定值。

报警码	名称	原因	处理
Er70.1	电机组合异常 1 保护	<ol style="list-style-type: none"> <li>1. 电机额定实效电流的设定值超过驱动器允许的额定电流值。</li> <li>2. 电机瞬时最大电流的设定值超过驱动器允许的最大电流值。</li> </ol>	P07.00=1 时, 检查 P07.01 和 P07.05 的设定值。 以上的值如果设置没有问题, 就需要使用比现在功率更大的驱动器。
Er70.2	电机组合异常 2 保护	<ol style="list-style-type: none"> <li>1. 相对驱动器的额定电流电机的额定电流太小。</li> <li>2. 电机的最大电流与额定电流的比值超过 500%。</li> </ol>	<ol style="list-style-type: none"> <li>1. P07.00=1 时, 检查 P07.04 和 P07.05 的设定值。</li> <li>2. 如果以上参数没有问题需要使用更小功率的驱动器。</li> </ol>
Er70.3	电机参数自学异常保护	电机参数自学过程中失败。 <ol style="list-style-type: none"> <li>1. 编码器反馈数据异常</li> <li>2. 编码器线数学习失败</li> </ol>	<ol style="list-style-type: none"> <li>1. 检查电机、编码器的接线, 确认正确的反馈类型。</li> <li>2. 检查电机、编码器的接线。</li> </ol>
Er71.0	磁极位置使能推定异常 1 保护	<b>报警原理:</b> 磁极位置正常推定未完成。 <b>可能原因:</b> <ol style="list-style-type: none"> <li>1. 电机相序设定错误。</li> <li>2. 磁极位置使能推定时的推力指令/指令时间不足。</li> <li>3. 有垂直轴。</li> <li>4. 负载偏移, 摩擦大。</li> </ol>	<ol style="list-style-type: none"> <li>1. 检查电机相序。</li> <li>2. 调整 P07.26 和 P07.27 的设定值。</li> <li>3. 对于垂直轴, 负载偏移和摩擦大的轴不可使用磁极位置使能推定功能。</li> </ol>
Er71.1	磁极位置使能推定异常 2 保护	到达 P07.31 的设定时间后电机仍然没有停止。	<ol style="list-style-type: none"> <li>1. 加大 P07.31 的设定值。</li> <li>2. 检查设定环境是否有偏移负荷等状况。(推力指令=0 时电机不动)</li> </ol>
Er71.2	磁极位置使能推定异常 3 保护	<ol style="list-style-type: none"> <li>1. 一次也未实施磁极位置使能推定的状态下, P07.24 设定为磁极位置参数读取功能。</li> <li>2. 绝对式以外的编码器使用时 P07.24 设定为磁极位置参数读取功能。</li> </ol>	<ol style="list-style-type: none"> <li>1. P07.24 设定为磁极位置使能推定功能后再设定 P07.24 为磁极位置参数读取。</li> <li>2. 检查反馈编码器是否为绝对式。</li> </ol>
Er73.0	再生电阻参数不匹配	参数 P00.19 再生电阻阻值小于驱动器允许最小阻值。	<ol style="list-style-type: none"> <li>1. 检查参数设置和实际阻值是否相符。</li> <li>2. 更换符合规格的电阻。</li> </ol>
Er74.1	龙门位置偏差过大保护	龙门同步模式下, 两龙门轴位置偏差超过 P14.36 设定值。	<ol style="list-style-type: none"> <li>1. 检查龙门轴运动方向设置是否异常, 电子齿轮比设置是否正常, 龙门是否完成对齐。</li> <li>2. 增大 P14.36 值。</li> </ol>
Er74.2	龙门转矩偏差过大保护	龙门同步模式下, 两龙门轴转矩偏差超过 P14.39 设定值。	<ol style="list-style-type: none"> <li>1. 检查龙门轴运动方向是否异常, 龙门是否对齐完成。</li> <li>2. 检查龙门轴是否被卡住, 龙门控制增益是否设置异常。</li> </ol>

报警码	名称	原因	处理
Er74.3	龙门配对轴报警	龙门同步模式下，配对轴发生报警。	排查根据配对轴报警号进行排查。
Er74.4	龙门轴未启用	龙门同步模式下，当前轴使能后，5秒内配对轴未使能。	检查配对轴使能信号是否正常。
Er75.0	龙门报警	1. 龙门轴数目设置不正确，龙门轴数不为2。 2. 两个龙门轴停止模式，电子齿轮比设置不一致。	确认参数设定。
Er76.0	电机堵转过温保护	<b>报警原理：</b> 同时满足以下三个条件时发生报警： 1. 电机实际转速小于10rpm。 2. 转矩指令达到限定值。 3. 持续时间达到参数 <b>P06.61 堵转过温保护时间窗口</b> 的设置值。 <b>可能原因：</b> 1. U、V、W 线缆缺相、断线、相序接错等。 2. 机械因素导致电机堵转。 3. 电机参数设置有误。	1. 检查动力线。 2. 检查轴是否在极限位置，是否存在机械卡顿、卡死、安装不同心等情况。 3. 检查电机极对数及初始磁极角设置。
		<div style="border: 1px solid black; padding: 2px; display: inline-block;">  <b>注意</b> </div> 解决故障后，请停机 30s 再运行电机。	
Er77.0	飞车保护	<b>报警原理：</b> 1. 转矩控制模式下，转矩指令方向和速度反馈方向相反，且实际速度大于 P06.54 设置值、持续时间超过 P06.56 设置值； 2. 位置或速度控制模式下，速度反馈方向与速度指令方向相反，且实际速度大于 P06.54 设置值、持续时间超过 P06.56 设置值。 <b>可能原因：</b> 1. U、V、W 相序接线错误；	1. 检查动力接线； 2. 若 U、V、W 相序正确，仍发生 <b>Er77.0 飞车保护</b> ，则可能为上电时受干扰造成，此时需重新接通电源； 3. 检查电机与驱动器铭牌信息，确认是否为我司产品； 4. 关闭伺服使能，用手转动电机轴，查看监视模式 D01 是否随电机轴旋转变化。若监视模式 D01 未随电机轴旋转变化，重新焊接、插紧或更换编码器线缆； 5. 减小垂直轴负载，或提高刚性，或在不影响安全和使用的前提下，屏蔽 <b>Er77.0 飞车保护</b> ； 6. 检查伺服增益是否设置过高，适当降低增益。

报警码	名称	原因	处理
		2. 接通电源时，干扰信号导致电机转子初始相位检测错误； 3. 编码器型号不支持； 4. 编码器老化腐蚀，编码器插头松动； 5. 垂直轴工况下，重力负载过大； 6. 参数设置不合理导致伺服电机振动过大。	

### 9.4.8 Er80 系列

报警码	名称	原因	处理
Er80.0	不正确通信状态请求异常保护	从站接收到不正确的通信状态切换请求： <ul style="list-style-type: none"> <li>• Init → SafeOP</li> <li>• Init → OP</li> <li>• PreOP → OP</li> <li>• PreOP → Bootstrap</li> <li>• SafeOP → Bootstrap</li> <li>• OP → Bootstrap</li> </ul>	确认上位装置的通信状态切换请求。
		<b>检出错误后过程</b> 1. 检测出该错误后的操作因通信状态而异： <ul style="list-style-type: none"> <li>• 当通信状态为 <b>Init / PreOP / SafeOP</b> 时，通信状态维持不变。</li> <li>• 当通信状态为 <b>OP</b> 时，通信状态切换至 <b>SafeOP</b>。</li> </ul> 2. 检出 AL 状态码为 <b>0011h</b> 。	
Er80.1	未定义通信状态请求异常保护	接收到未定义的通信状态请求。 已定义的状态请求： <ul style="list-style-type: none"> <li>• 1: <b>Init state</b>（初始状态）</li> <li>• 2: <b>Pre-Operational state</b>（预运行）</li> <li>• 3: <b>Bootstrap state</b>（引导状态）</li> <li>• 4: <b>Safe-Operational state</b>（安全运行）</li> <li>• 8: <b>Operational state</b>（同步通信）</li> </ul>	确认上位装置的通信状态切换请求。
		<b>检出错误后过程</b> 1. 检测出该错误后的操作因通信状态而异： <ul style="list-style-type: none"> <li>• 当通信状态为 <b>Init / PreOP / SafeOP</b> 时，通信状态维持不变。</li> <li>• 当通信状态为 <b>OP</b> 时，通信状态切换至 <b>SafeOP</b>。</li> </ul> 2. 检出 AL 状态码为 <b>0012h</b> 。	
Er80.2	引导状态请求异常保护	通信状态处于 <b>Init</b> 状态时，接收到 <b>3:Bootstrap</b> （引导状态）请求。	确认上位装置的通信状态切换请求。
		<b>检出错误后过程</b> 1. 通信状态维持不变。	

报警码	名称	原因	处理
		2. 检出 AL 状态码为 <b>0013h</b> 。	
Er80.4	同步通信超时	通信状态处于 <b>OP</b> 状态时，从站在同步通信超时时间内未收到主站同步数据。 同步通信超时时间由 ESC 寄存器 <b>0400h</b> 和 <b>0420h</b> 确定。	<ul style="list-style-type: none"> <li>• 确保上位装置的同步数据发送时间固定（未中断）。 若中断，修改上位装置发送间隔或同步通信超时时间。</li> <li>• 确保 EtherCAT 通信电缆的配线正常。</li> <li>• 确保 EtherCAT 通信电缆上无过度噪音。</li> </ul>
		<b>检出错误后过程</b> 1. 通信状态切换至 <b>SafeOP</b> 。 2. 检出 AL 状态码为 <b>001Bh</b> 。	
Er80.7	同步信号异常保护	通信状态处于 <b>SAFEOP</b> 或 <b>OP</b> 状态时，在对象 <b>3540h</b> 规定的连续同步周期内丢失 <b>Sync0</b> 同步信号。	1. 确保上位装置的同步数据发送时间与设置通讯周期相等。 2. 确保传播延迟补偿、偏差补偿正确。 3. 确保 EtherCAT 通信电缆的配线正常。 4. 确保 EtherCAT 通信电缆上无过度噪音。 <div style="border: 1px solid black; padding: 2px; display: inline-block;">  <b>注意</b> </div> 当对象 <b>3005:29h</b> 值为 0 时，不进行同步信号异常检测。
		<b>检出错误后过程</b> 1. 通信状态切换至 <b>PreOp</b> 。 2. 检出 AL 状态码为 <b>002Ch</b> 。	
Er81.0	同步周期设置异常保护	通信状态进行 <b>PreOP</b> → <b>SafeOP</b> 状态切换时，ESC 寄存器 <b>09A0h</b> 值设置错误： <ul style="list-style-type: none"> <li>• 同步周期小于 1ms。</li> <li>• 同步周期大于 4ms。</li> <li>• 同步周期非 250 us 的倍数。</li> </ul>	正确设置同步周期。
		<b>检出错误后过程</b> 1. 当通信状态为 <b>PreOP</b> → <b>SafeOP</b> 时，通信状态切换至 <b>PreOP</b> 。 2. 检出 AL 状态码为 <b>0035h</b> 。	
Er81.1	邮箱设置异常保护	通信状态进行 <b>Init</b> → <b>PreOP</b> 状态切换或处于 <b>PreOP</b> / <b>SafeOP</b> / <b>OP</b> 状态时，邮箱的同步管理器 0 / 1 设置值错误： <ul style="list-style-type: none"> <li>• 同步管理器 0 的设置不正确：                             <ul style="list-style-type: none"> <li>○ ESC 寄存器 <b>0800h</b> 设置为 <b>1000h</b> 以外的值。</li> <li>○ ESC 寄存器 <b>0802h</b> 长度值不在 <b>34byte~128byte</b> 之间。</li> </ul> </li> </ul>	参考 ESI 文件提供的同步管理器进行设置。

报警码	名称	原因	处理
		<ul style="list-style-type: none"> <li>○ ESC 寄存器 <b>0804h</b> 设置为 <b>26h</b> 以外的值。</li> <li>● 同步管理器 1 的设置不正确：                             <ul style="list-style-type: none"> <li>○ ESC 寄存器 <b>0808h</b> 设置为 <b>1080h</b> 以外的值。</li> <li>○ ESC 寄存器 <b>080Ah</b> 长度值不在 <b>34byte~128byte</b> 之间。</li> <li>○ ESC 寄存器 <b>080Ch</b> 设置为 <b>22h</b> 以外的值。</li> </ul> </li> </ul>	
		<b>检出错误后过程</b> 1. 通信状态切换至 <b>Init</b> 。 2. 检出 AL 状态码为 <b>0016h</b> 。	
Er81.4	同步通信超时	通信状态进行 <b>PreOP</b> → <b>SafeOP</b> 状态切换时，同步通信设置错误： <ul style="list-style-type: none"> <li>● ESC 寄存器 <b>0814h</b> bit6 设置为 <b>0</b>。</li> <li>● 同步通信超时值（ESC 寄存器 <b>0400h</b>、<b>0420h</b>）设置小于（通信周期 * 2）。</li> </ul>	正确设置同步通信相关的 ESC 寄存器。
		<b>检出错误后过程</b> 1. 通信状态切换至 <b>PreOP</b> 。 2. 检出 AL 状态码为 <b>001Fh</b> 。	
Er81.5	DC 设置异常保护	通信状态进行 <b>PreOP</b> → <b>SafeOP</b> 状态切换时，DC 同步信号激活寄存器设置错误。 错误情况：ESC 寄存器 <b>0981h</b> bit1 设置为 <b>0</b> 。	正确设置 DC 同步信号激活寄存器。
		<b>检出错误后过程</b> 1. 通信状态切换至 <b>SafeOP</b> 。 2. 检出 AL 状态码为 <b>0030h</b> 。	
Er81.6	同步模式设置异常保护	通信状态进行 <b>PreOP</b> → <b>SafeOP</b> 状态切换时，设置了不支持的同步模式： <ul style="list-style-type: none"> <li>● 对象 <b>1C32:01h</b> 设置为 <b>2</b> 以外的值。</li> <li>● 对象 <b>1C33:01h</b> 设置为 <b>2</b> 以外的值。</li> </ul>	正确设置从站同步模式相关参数。
		1. 通信状态切换至 <b>PreOP</b> 。 2. 检出 AL 状态码为 <b>0028h</b> 。	
Er81.7	同步管理器 2 / 3 设置异常保护	通信状态进行 <b>PreOP</b> → <b>SafeOP</b> 状态切换时，检测出错误： <ul style="list-style-type: none"> <li>● 同步管理器 2 的设置不正确：                             <ul style="list-style-type: none"> <li>○ ESC 寄存器 <b>0810h</b> 设置为 <b>1100h</b> 以外的值。</li> <li>○ ESC 寄存器 <b>0814h</b> 设置为 <b>64h</b> 以外的值。</li> </ul> </li> <li>● 同步管理器 3 的设置不正确：                             <ul style="list-style-type: none"> <li>○ ESC 寄存器 <b>0818h</b> 设置为 <b>1180h</b> 以外的值。</li> </ul> </li> </ul>	正确设置同步管理器 2 和同步管理器 3。

报警码	名称	原因	处理
		<ul style="list-style-type: none"> <li>ESC 寄存器 <b>081Ch</b> 设置为 <b>20h</b> 以外的值。</li> </ul>	
		<b>检出错误后过程</b> 1. 通信状态切换至 <b>PreOP</b> 。 检出 AL 状态码为 <b>001Dh</b> 或 <b>001Eh</b> 。	
Er85.0	TPDO 分配异常保护	通信状态进行 <b>PreOP</b> → <b>SafeOP</b> 状态切换时： <ul style="list-style-type: none"> <li>TPDO 映射的数据总长度大于 40 字节。</li> <li>ESC 寄存器 <b>081Ah</b> 长度值设置与 TPDO 映射的总长度不一致。</li> </ul>	将 TPDO 映射的数据总长度设置在 40 字节以内。
		<b>检出错误后过程</b> 1. 通信状态切换至 <b>PreOP</b> 。 2. 检出 AL 状态码为 <b>0024h</b> 。	
Er85.1	RPDO 分配异常保护	通信状态进行 <b>PreOP</b> → <b>SafeOP</b> 状态切换： <ul style="list-style-type: none"> <li>RPDO 映射的数据总长度大于 40 字节。</li> <li>ESC 寄存器 <b>0812h</b> 长度值设置与 RPDO 映射的总长度不一致。</li> </ul>	将 RPDO 映射的数据总长度设置在 40 字节以内。
		<b>检出错误后过程</b> 1. 通信状态切换至 <b>PreOP</b> 。 2. 检出 AL 状态码为 <b>0025h</b> 。	
Er85.2	端口断开保护	通信状态处于 <b>PreOP</b> / <b>SafeOP</b> / <b>OP</b> 状态时，从站检测到端口 CN2A 或 CN2B 断开连接时间大于对象 <b>3005:2Ah</b> 规定的阈值。  若对象 <b>3005:2Ah</b> 设置为 0，则不进行端口断开检测。	确保 EtherCAT 通信电缆的配线正常。
		<b>检出错误后过程</b> 1. 通信状态切换至 <b>Init</b> 。 2. 检出 AL 状态码为 <b>0006h</b> 。	
Er85.3	SII EEPROM 异常保护	SII EEPROM 发生错误： <ul style="list-style-type: none"> <li>在通信状态进行 <b>Init</b> → <b>PreOP</b> 状态切换时 SII EEPROM 无法正确加载。</li> <li>内部储存的 ESI 信息（供应商 ID、产品码）与对象 <b>1018h</b> 定义不一致。</li> </ul>	确保驱动器的 SII EEPROM 数据正常。
		<b>检出错误后过程</b> 1. 通信状态切换至 <b>Init</b> 。 2. 检出 AL 状态码为 <b>0006h</b> 。	
Er85.4	ESC 配置异常保护	驱动器 ESC 模块无法正常初始化。	切断电源后，重新接通电源。若仍出错，更换驱动器，返厂检修。

报警码	名称	原因	处理
		<b>检出错误后过程</b> 1. 通信状态切换至 <b>Init</b> 。 2. 检出 AL 状态码为 <b>0000h</b> 。	
Er87.0	强制报警输入保护	输入了强制报警输入。	确保强制报警输入的配线正常。
Er88.0	主电源不足电压保护 (AC 关闭检出 2)	<ul style="list-style-type: none"> <li>6007h 的设定值为 1, 且 PDS 状态是“Operation enabled”或“Quick stop active”, 此状态下检出主电路电源 OFF。</li> <li>6007h 的设定值为 1, 且 PDS 状态是“Ready to switch on”, 且主电路电源 OFF, 此状态下接收 Switch on 指令。</li> </ul>	<ul style="list-style-type: none"> <li>测量输入电压是否符合铭牌规格。检查接线端子是否松动、接触不良。</li> <li>提高电源电压容量。</li> <li>确保电源正常。</li> <li>排查主电源电磁接触器是否有故障。</li> <li>正确连接电源各相(L1、L2、L3): 三相时将三个端子全接入。</li> <li>单相时任意选择其中两个端子接入。</li> <li>更换驱动器。</li> </ul>
Er88.1	控制模式设置异常保护 2	处于 <b>PreOP / SafeOP / OP</b> 状态时, 检测到错误: <ul style="list-style-type: none"> <li>在使用 <b>6040h 控制字</b> 将伺服设备状态转化到 <b>伺服运行</b> 时, <b>6040h 控制字</b> 值为 0</li> <li>在 RPDO 设置 <b>3000:02h 控制模式</b> 设定, 设置了不支持的控制模式。</li> </ul>	确保 <b>3000:02h 控制模式</b> 设置、 <b>6060h 控制模式</b> 的设置值正确。
		<b>检出错误后过程</b> 1. 通信状态维持不变。 2. 检出 AL 状态码为 <b>0000h</b> 。	
Er88.2	通讯状态切换保护	电机使能状态下, 收到通信状态切换请求: <ul style="list-style-type: none"> <li>伺服设备状态在伺服运行或快速停机状态</li> <li>驱动器处于 iMotion 控制的试运行状态。</li> <li>驱动器处于显示面板的试运行状态。</li> </ul>	确认上位装置的通信状态切换请求。
		<b>检出错误后过程</b> 1. 通信状态切换至请求对应的状态。 2. 检出 AL 状态码为 <b>0000h</b> 。	

### 9.4.9 Er90 系列

报警码	名称	原因	处理
Er95.0	电机自动识别异常保护	电机与驱动器电压规格不匹配。	换成匹配驱动器的电机。
Er95.1		电机与驱动器编码器接口不匹配。	
Er95.2		1. 电机与驱动器功率等级不匹配。 ○ 电机额定电流 < 驱动器额定电流/4;	1. 换成匹配驱动器的电机

报警码	名称	原因	处理
		<ul style="list-style-type: none"> <li>○ 电机额定电流 &gt; 驱动器额定电流。</li> <li>2. 电机编号不存在。</li> </ul>	2. 确认 <b>P00.24</b> 电机编号的设置值。
Er95.3		电机编码器类型与驱动器设置不匹配： 连接了增量型编码器，但是 P00.15 设置不为 1	确认连接的电机编码器类型与参数 <b>P00.15</b> 的设置是否匹配。
Er95.4		<p><b>报警原理：</b> 读写编码器 EEPROM 异常。</p> <p><b>可能原因：</b></p> <ul style="list-style-type: none"> <li>1. 电机未写号。</li> <li>2. 编码器故障。</li> </ul>	<ul style="list-style-type: none"> <li>1. 联系我司人员进行电机写号。</li> <li>2. 更换电机。</li> </ul>
Er99.0	其他报警码	<ul style="list-style-type: none"> <li>1. 控制回路因噪声过大等产生误动作。</li> <li>2. 驱动器的自诊断功能因驱动器内部出错被激活。</li> </ul>	切断电源后，重新接通电源，若仍出错，更换驱动器。

# 第10章 参数

## 10.1 概述

请在进行驱动器调试或者参数修改前，仔细阅读以下编写说明。

关联模式	说明
P	PP: 轮廓位置模式 HM: 回零模式 CSP: 周期同步位置模式
S	PV: 轮廓速度模式 CSV: 周期同步速度模式
T	TQ: 轮廓转矩模式 CST: 周期同步转矩模式
ALL	PP: 轮廓位置模式 HM: 回零模式 CSP: 周期同步位置模式 PV: 轮廓速度模式 CSV: 周期同步速度模式 TQ: 轮廓转矩模式 CST: 周期同步转矩模式

## 10.2 参数一览表

参数分组	参数号码	名称	生效方式	关联模式
P00 基本 设定	P00.01	控制模式设定	重启生效	ALL
	P00.02	实时自动调整模式设定	立即生效	ALL
	P00.03	实时自动调整刚性设定	立即生效	ALL
	P00.04	惯量比	立即生效	ALL
	P00.13	第 1 转矩限制	立即生效	ALL
	P00.14	位置偏差过大阈值	立即生效	P
	P00.15	绝对值编码器设定	重启生效	ALL
	P00.16	再生电阻使用选择	重启生效	ALL
	P00.17	外置再生电阻散热系数	重启生效	ALL
	P00.18	外置再生电阻功率	重启生效	ALL
P00.19	外置再生电阻阻值	重启生效	ALL	

参数 分组	参数 号码	名称	生效方式	关联 模式
P01 增益 调整	P01.00	第 1 位置环增益	立即生效	P
	P01.01	第 1 速度环增益	立即生效	ALL
	P01.02	第 1 速度环积分时间常数	立即生效	ALL
	P01.03	第 1 速度检测滤波器	立即生效	ALL
	P01.04	第 1 转矩滤波器	立即生效	ALL
	P01.05	第 2 位置环增益	立即生效	P
	P01.06	第 2 速度环增益	立即生效	ALL
	P01.07	第 2 速度环积分时间常数	立即生效	ALL
	P01.08	第 2 速度环检测滤波器	立即生效	ALL
	P01.09	第 2 转矩滤波器	立即生效	ALL
	P01.10	速度前馈增益	立即生效	P
	P01.11	速度前馈滤波器	立即生效	P
	P01.12	转矩前馈增益	立即生效	P、S
	P01.13	转矩前馈滤波器	立即生效	P、S
	P01.14	第 2 增益设定	立即生效	ALL
	P01.15	位置控制切换模式	立即生效	P
	P01.16	位置控制切换延迟时间	立即生效	P
	P01.17	位置控制切换等级	立即生效	P
	P01.18	位置控制切换时迟滞	立即生效	P
	P01.19	位置增益切换时间	立即生效	ALL
	P01.20	速度控制切换模式	立即生效	S
	P01.21	速度控制切换延迟时间	立即生效	S
	P01.22	速度控制切换等级	立即生效	S
	P01.23	速度控制切换迟滞	立即生效	S
	P01.24	转矩控制切换模式	立即生效	T
	P01.25	转矩控制切换延迟时间	立即生效	T
	P01.26	转矩控制切换等级	立即生效	T
	P01.27	转矩控制切换迟滞	立即生效	T
	P01.28	速度观测器使能	重启生效	ALL
	P01.29	速度观测器增益	立即生效	ALL
P01.30	速度观测器惯量	立即生效	ALL	
P01.32	速度环 PDFF 控制系数	立即生效	P、S	
P02 振	P02.00	自适应滤波器模式设定	立即生效	ALL
	P02.01	第 1 陷波频率	立即生效	ALL

参数分组	参数号码	名称	生效方式	关联模式
动抑制	P02.02	第 1 陷波宽度选择	立即生效	ALL
	P02.03	第 1 陷波深度选择	立即生效	ALL
	P02.04	第 2 陷波频选择	立即生效	ALL
	P02.05	第 2 陷波宽度选择	立即生效	ALL
	P02.06	第 2 陷波深度选择	立即生效	ALL
	P02.07	第 3 陷波频率	立即生效	ALL
	P02.08	第 3 陷波宽度选择	立即生效	ALL
	P02.09	第 3 陷波深度选择	立即生效	ALL
	P02.10	第 4 陷波频率	立即生效	ALL
	P02.11	第 4 陷波宽度选择	立即生效	ALL
	P02.12	第 4 陷波深度选择	立即生效	ALL
	P02.14	第 1 减振频率	立即生效	P
	P02.15	第 1 减振阻尼比	立即生效	P
	P02.16	第 2 减振频率	立即生效	P
	P02.17	第 2 减振阻尼比	立即生效	P
	P02.18	第 3 减振频率	立即生效	P
	P02.19	第 3 减振阻尼比	立即生效	P
	P02.20	第 4 减振频率	立即生效	P
	P02.21	第 4 减振阻尼比	立即生效	P
	P02.22	位置指令平滑滤波器	立即生效	P
	P02.23	位置指令 FIR 滤波器	立即生效	P
	P02.24	模型跟踪控制选择	立即生效	P
	P02.25	模型跟踪控制增益	立即生效	P
	P02.26	模型跟踪控制惯量修正	立即生效	P
	P02.27	模型跟踪控制正向转矩前馈补偿	立即生效	P
	P02.28	模型跟踪控制负向转矩前馈补偿	立即生效	P
	P02.29	模型跟踪控制速度前馈补偿	立即生效	P
	P02.30	低频抑振 1 频率 A	立即生效	P
	P02.31	低频抑振 1 频率 B	立即生效	P
	P02.32	低频抑振 2 频率	立即生效	P
	P02.33	低频抑振 2 补偿	立即生效	P
	P02.34	中频抑振使能	立即生效	P
	P02.35	中频抑振频率	立即生效	P
	P02.36	中频抑振惯量修正	立即生效	P

参数 分组	参数 号码	名称	生效方式	关联 模式
	P02.37	中频抑振阻尼增益	立即生效	P
	P02.38	中频抑振滤波时间常数 1 补偿	立即生效	P
	P02.39	中频抑振滤波时间常数 2 补偿	立即生效	P
	P02.40	中频抑振阻尼增益 2	立即生效	P
	P02.41	中频抑振频率 2	立即生效	P
	P02.42	振动检出选择	立即生效	ALL
	P02.43	振动检出灵敏度	立即生效	ALL
	P02.44	振动检出基准	立即生效	ALL
P03 速度 / 转矩 控制	P03.00	速度指令选择	立即生效	S
	P03.01	内部速度指令方向设定	立即生效	S
	P03.04	第 1 段速度指令	立即生效	S
	P03.05	第 2 段速度指令	立即生效	S
	P03.06	第 3 段速度指令	立即生效	S
	P03.07	第 4 段速度指令	立即生效	S
	P03.08	第 5 段速度指令	立即生效	S
	P03.09	第 6 段速度指令	立即生效	S
	P03.10	第 7 段速度指令	立即生效	S
	P03.11	第 8 段速度指令	立即生效	S
	P03.12	加速时间设定	立即生效	S
	P03.13	减速时间设定	立即生效	S
	P03.14	S 型加减速时间设定	立即生效	S
	P03.15	零速箝位功能选择	立即生效	S、T
	P03.16	零速箝位等级	立即生效	S、T
	P03.17	转矩指令选择	立即生效	T
	P03.18	内部转矩指令方向设定	立即生效	T
	P03.21	速度限制值 1	立即生效	T
	P03.22	速度限制值 2	立即生效	T
	P03.23	速度反馈平均值滤波次数	重启生效	ALL
P03.30	转矩到达基准值	立即生效	ALL	
P03.31	转矩到达失效值	立即生效	ALL	
P03.32	转矩到达有效值	立即生效	ALL	
P03.33	速度指令系数选择	立即生效	S	
P03.34	EtherCAT 速度指令单位	立即生效	S	
P04	P04.00	DI1 输入选择	重启生效	ALL

参数 分组	参数 号码	名称	生效方式	关联 模式
I/F 监视 器 设 定	P04.01	DI2 输入选择	重启生效	ALL
	P04.02	DI3 输入选择	重启生效	ALL
	P04.03	DI4 输入选择	重启生效	ALL
	P04.08	DO1 输出选择	重启生效	ALL
	P04.09	DO2 输出选择	重启生效	ALL
	P04.30	定位完成范围	立即生效	P
	P04.31	定位完成输出条件	立即生效	P
	P04.32	定位完成信号保持时间	立即生效	P
	P04.33	零速度阈值	立即生效	ALL
	P04.34	速度一致宽度	立即生效	ALL
	P04.35	速度到达阈值	立即生效	S、T
	P04.36	停止状态, 伺服使能 OFF 至电机不通电 延时	立即生效	ALL
	P04.37	旋转状态, 伺服使能 OFF 至抱闸输出 OFF 延时	立即生效	ALL
	P04.38	旋转状态, 抱闸输出 OFF 时速度阈值	立即生效	ALL
	P04.39	警告输出选择 1	立即生效	ALL
	P04.40	警告输出选择 2	立即生效	ALL
	P04.41	第 2 定位结束范围	立即生效	P
	P04.49	功能选择应用开关 1	重启生效	P
	P04.50	功能选择应用开关 2	重启生效	P
	P04.56	定位增益	立即生效	P
	P04.57	定位速度	立即生效	P
	P04.58	定位加速时间	立即生效	P
	P04.59	定位减速时间	立即生效	P
	P04.60	定位参考原点选择	重启生效	P
	P04.61	定位方向选择	立即生效	P
	P04.62	定位角度选择	立即生效	P
	P04.63	定位角度 1	立即生效	P
	P04.64	定位角度 2	立即生效	P
	P04.65	定位角度 3	立即生效	P
	P04.66	定位角度 4	立即生效	P
P04.67	定位角度 5	立即生效	P	
P04.68	定位角度 6	立即生效	P	
P04.69	定位角度 7	立即生效	P	

参数 分组	参数 号码	名称	生效方式	关联 模式
	P04.70	定位角度 8	立即生效	P
	P04.71	原点搜索模式选择	立即生效	S
	P04.72	定位完成转矩限制	立即生效	P
P05 扩展 设定	P05.04	超程保护设定	重启生效	ALL
	P05.05	超程停机时序	重启生效	ALL
	P05.06	伺服使能 OFF 停机时序	立即生效	ALL
	P05.07	主电源 OFF 停机时序	立即生效	ALL
	P05.08	主电源 OFF 时欠压保护选择	立即生效	ALL
	P05.09	主电源 OFF 检出时间	立即生效	ALL
	P05.10	报警停机时序	立即生效	ALL
	P05.11	立即停止时转矩限制	立即生效	ALL
	P05.12	过载等级设定	立即生效	ALL
	P05.13	过速度等级设定	立即生效	ALL
	P05.14	电机可动范围设定	立即生效	P
	P05.16	报警清除信号识别时间	重启生效	ALL
	P05.20	位置单位设定	重启生效	P
	P05.21	转矩限制来源选择	立即生效	ALL
	P05.22	第 2 转矩限制	立即生效	P、S
	P05.23	转矩限制切换斜率 1	立即生效	P、S
	P05.24	转矩限制切换斜率 2	立即生效	P、S
	P05.25	正转外部转矩限制	立即生效	P、S
	P05.26	反转外部转矩限制	立即生效	P、S
	P05.28	LED 初始状态	重启生效	ALL
	P05.29	立即停止时减速时间	立即生效	S
	P05.30	风扇控制选择	立即生效	ALL
	P05.31	风扇启停温度设定	重启生效	ALL
	P05.34	面板数据刷新时间	立即生效	ALL
	P05.35	面板锁定设定	重启生效	ALL
	P05.36	缺相检出滤波次数	重启生效	ALL
P05.37	单/三相电源输入规格选择	重启生效	ALL	
P05.49	速度显示低通滤波时间常数	立即生效	ALL	
P05.50	自动调机行程限制	立即生效	P	
P05.51	自动调机最大速度限制	立即生效	P	
P05.52	自动调机加速度限制	立即生效	P	

参数 分组	参数 号码	名称	生效方式	关联 模式
P06 特 殊 设 定	P06.01	转矩指令数字给定值	立即生效	T
	P06.02	速度偏差过大阈值	立即生效	P
	P06.03	电流环滤波时间常数	立即生效	ALL
	P06.04	JOG 运行指令速度	立即生效	ALL
	P06.07	重力负载转矩补偿值	立即生效	P、S
	P06.08	正向摩擦转矩补偿值	立即生效	P
	P06.09	负向摩擦转矩补偿值	立即生效	P
	P06.11	电流应答水平设定	立即生效	ALL
	P06.12	摩擦转矩补偿滤波器	立即生效	P
	P06.14	报警时立即停止时间	立即生效	ALL
	P06.15	第 2 过速度等级设定	立即生效	ALL
	P06.23	扰动补偿系数	立即生效	P、S
	P06.24	扰动补偿频率修正	立即生效	P、S
	P06.25	扰动补偿增益	立即生效	P、S
	P06.26	扰动补偿惯量修正	立即生效	P、S
	P06.27	警告锁存（保持）时间选择	重启生效	ALL
	P06.28	振动检出等级	重启生效	ALL
	P06.29	绝对式编码器多圈数据上限值	重启生效	ALL
	P06.30	减震滤波器使能开关	立即生效	P
	P06.32	实时自动调整用户设定	立即生效	ALL
	P06.33	摩擦补偿正向生效速度设定	立即生效	P
	P06.36	摩擦补偿负向生效速度设定	立即生效	P
	P06.38	警告屏蔽设定	重启生效	ALL
	P06.40	绝对式编码器原点位置偏移	立即生效	ALL
	P06.41	第 1 减振深度	立即生效	ALL
	P06.42	2 段转矩滤波器时间常数	立即生效	ALL
	P06.43	2 段转矩滤波器衰减项	立即生效	ALL
	P06.44	电流反馈滤波时间常数	立即生效	ALL
	P06.47	功能扩展设置 2	立即生效	ALL
	P06.50	粘性摩擦补偿增益	立即生效	ALL
P06.51	立即停止结束至电机不通电延时	立即生效	ALL	
P06.52	飞车保护功能使能	立即生效	ALL	
P06.54	飞车速度判断阈值	立即生效	ALL	
P06.56	飞车保护检出时间	立即生效	ALL	

参数 分组	参数 号码	名称	生效方式	关联 模式
	P06.57	转矩饱和异常保护检测时间	立即生效	ALL
	P06.58	齿槽转矩补偿增益	立即生效	ALL
	P06.60	厂家密码	立即生效	ALL
	P06.61	堵转保护时间	立即生效	ALL
	P06.62	堵转保护使能	立即生效	ALL
	P06.63	STO 功能屏蔽开关	重启生效	ALL
	P06.64	STO 功能显示选择	立即生效	ALL
	P06.69	弱磁使能	立即生效	ALL
	P06.70	弱磁深度	立即生效	ALL
	P06.71	弱磁积分时间常数	立即生效	ALL
	P06.72	最大弱磁电流	立即生效	ALL
	P06.73	STO 24V 断开滤波时间	重启生效	ALL
	P06.74	STO 两路容错滤波时间	重启生效	ALL
	P06.75	背隙补偿方向	重启生效	P
	P06.76	背隙补偿量	立即生效	P
	P06.77	背隙补偿时间常数	立即生效	P
	P06.78	回退动作设定	重启生效	ALL
	P06.79	回退加速度设定	立即生效	ALL
	P06.80	回退减速度设定	立即生效	ALL
	P06.81	回退相对移动量设定	立即生效	ALL
P06.82	回退动作速度设定	立即生效	ALL	
P07 电 机 参 数	P07.00	电机编号	重启生效	ALL
	P07.02	电机控制方式	重启生效	ALL
	P07.03	电机额定功率	停机生效	ALL
	P07.04	电机额定电压	停机生效	ALL
	P07.05	异步电机额定频率	停机生效	ALL
	P07.06	电机额定电流	停机生效	ALL
	P07.07	电机额定转矩	停机生效	ALL
	P07.08	电机最大转矩	停机生效	ALL
	P07.09	电机额定速度	停机生效	ALL
	P07.10	电机最高转速	停机生效	ALL
	P07.11	电机极对数	停机生效	ALL
	P07.15	电机转动惯量	停机生效	ALL
	P07.16	电机定子电阻	停机生效	ALL

参数 分组	参数 号码	名称	生效方式	关联 模式
	P07.17	异步电机转子电阻	停机生效	ALL
	P07.18	异步电机漏感	停机生效	ALL
	P07.19	异步电机互感	停机生效	ALL
	P07.20	异步电机空载电流	停机生效	ALL
	P07.27	同步电机 d 轴电感	停机生效	ALL
	P07.28	同步电机 q 轴电感	停机生效	ALL
	P07.29	同步电机线反电势常数	停机生效	ALL
	P07.30	同步电机初始磁极角	重启生效	ALL
	P07.31	电机热时间常数	重启生效	ALL
	P07.32	电机相序选择	重启生效	ALL
	P07.34	电机参数自学习选择	立即生效	ALL
	P07.35	电机编码器类型选择	重启生效	ALL
	P07.36	电机齿轮比分子	重启生效	ALL
	P07.37	电机齿轮比分母	重启生效	ALL
	P07.39	总线编码器位数	重启生效	ALL
	P07.40	总线编码器圈数	重启生效	ALL
	P07.41	编码器线数	重启生效	ALL
	P07.42	编码器 Z 相断线检测无效	重启生效	ALL
	P07.44	正弦编码器细分数	重启生效	ALL
	P07.45	正弦编码器 A 相直流偏置	重启生效	ALL
	P07.46	正弦编码器 B 相直流偏置	重启生效	ALL
	P07.47	正弦编码器 AB 相增益比	重启生效	ALL
	P07.55	电机温度传感器选择	重启生效	ALL
	P07.56	电机温度警告点	重启生效	ALL
	P07.58	同步磁极检出方式选择	重启生效	ALL
	P07.59	CS 相序选择	重启生效	ALL
	P07.60	CS 相位设定	重启生效	ALL
	P07.61	磁极位置使能推定 转矩指令时间	立即生效	ALL
	P07.62	磁极位置使能推定 指令转矩	立即生效	ALL
	P07.63	磁极位置使能推定 零移动脉冲宽度设定	立即生效	ALL
	P07.64	磁极位置使能推定 电机停止判定脉冲数	立即生效	ALL
	P07.65	磁极位置使能推定 电机停止判定时间	立即生效	ALL
	P07.66	磁极位置使能推定 电机停止限制时间	立即生效	ALL

参数 分组	参数 号码	名称	生效方式	关联 模式
	P07.67	磁极位置使能推定 转矩指令滤波器	立即生效	ALL
	P07.95	电机制造序号	仅显示	ALL
	P07.96	电机制造低位	仅显示	ALL
	P07.97	电机制造中位	仅显示	ALL
	P07.98	电机制造高位	仅显示	ALL
P08 驱 动 器 参 数	P08.00	驱动器电压等级	仅显示	ALL
	P08.01	驱动器额定功率	仅显示	ALL
	P08.02	驱动器额定电流	仅显示	ALL
	P08.03	驱动器最大电流	仅显示	ALL
	P08.04	驱动器过流保护点	仅显示	ALL
	P08.05	PWM 载波频率	重启生效	ALL
	P08.06	制动单元动作电压	重启生效	ALL
P10 监 控 参 数	P10.00	位置指令偏差	仅显示	ALL
	P10.01	电机速度	仅显示	ALL
	P10.02	位置指令速度	仅显示	ALL
	P10.03	速度控制指令	仅显示	ALL
	P10.04	转矩指令	仅显示	ALL
	P10.05	反馈脉冲总和	仅显示	ALL
	P10.06	指令脉冲总和	仅显示	ALL
	P10.07	推定惯量比	仅显示	ALL
	P10.08	控制模式	仅显示	ALL
	P10.09	DI 信号状态	仅显示	ALL
	P10.10	DO 信号状态	仅显示	ALL
	P10.14	当前警报	仅显示	ALL
	P10.15	当前警告	仅显示	ALL
	P10.16	再生负载率	仅显示	ALL
	P10.17	过载率	仅显示	ALL
	P10.18	相电流有效值	仅显示	ALL
	P10.19	不旋转的原因	仅显示	ALL
	P10.20	伺服系统状态	仅显示	ALL
	P10.21	机械角度	仅显示	ALL
	P10.22	电气角度	仅显示	ALL
P10.23	编码器旋转 1 圈数据	仅显示	ALL	
P10.24	编码器多圈数据	仅显示	ALL	

参数 分组	参数 号码	名称	生效方式	关联 模式
	P10.25	编码器通信异常次数	仅显示	ALL
	P10.26	编码器位置偏差	仅显示	ALL
	P10.27	PN 间电压	仅显示	ALL
	P10.28	控制电源电压	仅显示	ALL
	P10.29	开关电源输出 12V 电压	仅显示	ALL
	P10.30	MCU 软件版本	仅显示	ALL
	P10.31	FPGA 软件版本	仅显示	ALL
	P10.32	伺服参数版本	仅显示	ALL
	P10.33	累积工作时间	仅显示	ALL
	P10.34	平均负载率	仅显示	ALL
	P10.35	CPU 温度	仅显示	ALL
	P10.36	IGBT 温度	仅显示	ALL
	P10.37	驱动器温度	仅显示	ALL
	P10.38	电机温度	仅显示	ALL
	P10.39	编码器温度	仅显示	ALL
	P10.40	实时共振频率	仅显示	ALL
	P10.41	绝对值编码器绝对位置低 32 位	仅显示	ALL
	P10.42	绝对值编码器绝对位置高 32 位	仅显示	ALL
	P10.47	STO 状态	仅显示	ALL
	P10.48	伺服单次上电时间	仅显示	ALL
	P10.49	背隙补偿量监视	仅显示	P
	P10.50	反馈脉冲总和	仅显示	ALL
	P10.51	位置指令	仅显示	P
	P10.52	位置反馈	仅显示	P
	P10.53	注册剩余时间	仅显示	ALL
	P10.54	调机状态	仅显示	P
	P10.55	电机速度	仅显示	ALL
	P10.56	位置指令速度	仅显示	P
	P10.57	速度控制指令	仅显示	ALL
	P10.58	外部编码器通信异常次数监视	仅显示	ALL
	P10.59	外部编码器旋转 1 圈数据	仅显示	ALL
	P10.60	外部编码器多圈数据	仅显示	ALL
	P10.61	外部编码器速度	仅显示	ALL
	P10.62	内部编码器线数监控	仅显示	ALL

参数 分组	参数 号码	名称	生效方式	关联 模式
	P10.63	外部编码器线数监控	仅显示	ALL
	P10.64	主轴传动比分子学习结果	仅显示	ALL
	P10.65	主轴传动比分母学习结果	仅显示	ALL
	P10.66	电机齿轮比分子学习结果	仅显示	ALL
	P10.67	电机齿轮比分母学习结果	仅显示	ALL
	P10.81	最近第一报警	仅显示	ALL
	P10.82	最近第二报警	仅显示	ALL
	P10.83	最近第三报警	仅显示	ALL
	P10.84	最近第四报警	仅显示	ALL
	P10.85	最近第五报警	仅显示	ALL
	P10.86	最近第六报警	仅显示	ALL
	P10.87	最近第七报警	仅显示	ALL
	P10.88	最近第八报警	仅显示	ALL
	P10.89	最近第九报警	仅显示	ALL
	P10.90	最近第十报警	仅显示	ALL
P11 通信 参数	P11.31	EtherCAT 站地址	立即生效	ALL
	P11.32	EtherCAT 站别名	立即生效	ALL
	P11.33	EtherCAT 通信状态	仅显示	ALL
	P11.34	EtherCAT 通信错误码 (AL 错误码)	仅显示	ALL
	P11.35	EtherCAT 同步周期 (ESC 寄存器 0981h)	仅显示	ALL
	P11.36	EtherCAT 看门狗超时时间 (ESC 寄存器 400h*420h)	立即生效	ALL
	P11.37	同步数据累计丢失次数	仅显示	ALL
	P11.40	同步信号连续丢失次数上限	立即生效	ALL
	P11.41	总线端口断开检出时间	立即生效	ALL
	P11.43	EtherCAT 端口 0 无效帧及错误最大值	仅显示	ALL
	P11.44	EtherCAT 端口 1 无效帧及错误最大值	仅显示	ALL
	P11.45	EtherCAT 端口转发错误最大值	仅显示	ALL
	P11.46	EtherCAT 数据帧处理单元错误最大值	仅显示	ALL
	P11.47	EtherCAT 端口 0 和端口 1 连接丢失最大值	仅显示	ALL
	P11.52	CSP 位置指令增量过大次数	立即生效	ALL
P11.53	ESI 版本号	仅显示	ALL	
P12	P12.00	软件复位	立即生效	ALL

参数 分组	参数 号码	名称	生效方式	关联 模式
辅助 控制 参数	P12.01	报警复位	立即生效	ALL
	P12.02	参数初始化	立即生效	ALL
	P12.04	紧急停机	立即生效	ALL
	P12.06	JOG 试运行功能	立即生效	ALL
	P12.07	DI 强制输入设定值	立即生效	ALL
	P12.08	DO 强制输出设定值	立即生效	ALL
	P12.09	绝对值编码器复位	立即生效	ALL
	P12.10	电机参数自学习使能	立即生效	ALL
	P12.11	自动调机使能	立即生效	P
	P12.30	轴屏蔽	重启生效	ALL
	P12.31	驱动器注册	立即生效	ALL
	P12.32	驱动器注册码高位	立即生效	ALL
	P12.33	驱动器注册码低位	立即生效	ALL
P14 龙 门 控 制	P14.01	龙门对齐状态	仅显示	P
	P14.02	龙门功能使能	重启生效	P
	P14.03	龙门轴属性	重启生效	P
	P14.04	龙门机械属性	重启生效	P
	P14.05	当前轴位置同步方向设置	重启生效	P
	P14.06	当前轴转矩同步方向设置	重启生效	P
	P14.07	龙门同步使能	立即生效	P
	P14.08	龙门同步位置环比例增益	立即生效	P
	P14.09	龙门同步位置环积分时间常数	立即生效	P
	P14.10	龙门同步速度环比例增益	立即生效	P
	P14.11	龙门同步速度环积分时间常数	立即生效	P
	P14.12	龙门同步速度限幅	立即生效	P
	P14.13	龙门同步转矩限幅	立即生效	P
	P14.14	龙门对齐速度	立即生效	P
	P14.15	龙门对齐加减速时间	立即生效	P
	P14.18	龙门上电默认对齐	重启生效	P
	P14.19	龙门对齐模式	重启生效	P
	P14.20	龙门原点对齐位置偏差补偿	重启生效	P
	P14.30	两轴位置偏差（编码器单位）	仅显示	P
	P14.31	两轴转速偏差	仅显示	P
P14.32	当前轴转矩指令	仅显示	P	

参数 分组	参数 号码	名称	生效方式	关联 模式
	P14.33	配对轴转矩指令	仅显示	P
	P14.34	当前轴电机转速	仅显示	P
	P14.35	配对轴电机转速	仅显示	P
	P14.36	龙门位置偏差过大警告时间阈值	立即生效	P
	P14.37	龙门位置报警阈值	重启生效	P
	P14.38	龙门位置偏差过大警告使能	立即生效	P
	P14.39	龙门转矩偏差过大警告时间阈值	立即生效	P
	P14.40	龙门转矩偏差过大报警阈值	立即生效	P
	P14.41	龙门转矩偏差过大警告使能	立即生效	P
	P14.42	龙门绝对式编码器对齐使能	重启生效	P
	P14.45	龙门绝对值编码器偏差补偿值低位	重启生效	P
	P14.46	龙门绝对值编码器偏差补偿值高位	重启生效	P
	P14.47	手动对齐使能	立即生效	P
P15 全 闭 环 功 能	P15.00	外部编码器类型选择	重启生效	ALL
	P15.03	外部编码器方向反转	重启生效	ALL
	P15.04	外部编码器 Z 相断线检测无效	重启生效	ALL
	P15.05	外部编码器线数	重启生效	ALL
	P15.13	位置反馈编码器选择	重启生效	ALL
	P15.14	主轴传动比选择	立即生效	ALL
	P15.15	主轴传动比分子 1(主轴侧齿轮)	重启生效	ALL
	P15.16	主轴传动比分母 1(电机侧齿轮)	重启生效	ALL
	P15.17	主轴传动比分子 2(主轴侧齿轮)	重启生效	ALL
	P15.18	主轴传动比分母 2(电机侧齿轮)	重启生效	ALL
	P15.19	主轴传动比分子 3(主轴侧齿轮)	重启生效	ALL
	P15.20	主轴传动比分母 3(电机侧齿轮)	重启生效	ALL
	P15.21	主轴传动比分子 4(主轴侧齿轮)	重启生效	ALL
	P15.22	主轴传动比分母 4(电机侧齿轮)	重启生效	ALL
	P15.23	主轴惯量比切换	立即生效	ALL
	P15.24	惯量比 2	立即生效	ALL
P15.25	惯量比 3	立即生效	ALL	
P15.26	惯量比 4	立即生效	ALL	
P16 拓 展	P16.00	VF 曲线类型	立即生效	S
	P16.01	VF 转矩提升	立即生效	S
	P16.02	VF 转矩提升截止频率	立即生效	S

参数 分组	参数 号码	名称	生效方式	关联 模式
设定 2	P16.03	VF 转差补偿增益	立即生效	S
	P16.04	VF 振荡抑制因子	立即生效	S
	P16.05	多段 VF_F1	立即生效	S
	P16.06	多段 VF_V1	立即生效	S
	P16.07	多段 VF_F2	立即生效	S
	P16.08	多段 VF_V2	立即生效	S
	P16.09	多段 VF_F3	立即生效	S
	P16.10	多段 VF_V3	立即生效	S
	P16.13	VF 输出电压限制	立即生效	S
	P16.14	VF 过流失速允许	立即生效	S
	P16.15	VF 过流失速动作电流	立即生效	S
	P16.16	VF 过流失速抑制增益	立即生效	S
	P16.17	VF 倍速过流失速动作电流补偿系数	立即生效	S
	P16.20	低速电流环比例增益系数	立即生效	ALL
	P16.21	低速电流环积分增益系数	立即生效	ALL
	P16.22	高速电流环比例增益系数	立即生效	ALL
	P16.23	高速电流环积分增益系数	立即生效	ALL
	P16.24	电流环增益切换点	立即生效	ALL
	P16.25	异步电机转差补偿增益	立即生效	ALL
	P16.26	异步电机预励磁时间	立即生效	ALL
	P16.27	异步电机预励磁电流	立即生效	ALL
	P16.28	电流环模式选择	立即生效	ALL
	P16.29	过压失速允许	立即生效	S
	P16.30	过压失速保护电压	立即生效	S
	P16.31	过压调节增益	立即生效	S
	P16.32	过压调节积分	立即生效	S
P16.33	过压失速调压增益	立即生效	S	
P16.34	过调制使能	重启生效	S	
P30 ~ P33 EtherCAT 参数	P30.13	中断连接命令接收时电机减速停止方法	仅显示	ALL
	P30.14	错误码	仅显示	ALL
	P30.15	控制字	仅显示	ALL
	P30.16	状态字	仅显示	ALL
	P30.17	快速停机停机方式	立即生效	ALL
	P30.18	关闭停机方式	立即生效	ALL

参数 分组	参数 号码	名称	生效方式	关联 模式
	P30.19	关闭使能停机方式	立即生效	ALL
	P30.20	暂停停机方式	立即生效	ALL
	P30.21	报警停机方式	立即生效	ALL
	P30.22	模式选择	立即生效	ALL
	P30.27	位置偏差过大阈值	立即生效	P
	P30.28	位置偏差过大时间窗口	立即生效	P
	P30.29	位置到达阈值	立即生效	P
	P30.30	位置到达时间窗口	立即生效	P
	P30.35	速度到达阈值	立即生效	P
	P30.36	速度到达时间窗口	立即生效	P
	P30.37	速度门限	立即生效	S
	P30.38	速度门限时间	立即生效	S
	P30.39	目标转矩	立即生效	ALL
	P30.40	最大转矩	立即生效	ALL
	P30.48	目标位置	立即生效	P
	P30.50	位置范围限制最小值	立即生效	P
	P30.51	位置范围限制最大值	立即生效	P
	P30.52	原点偏置	立即生效	P
	P30.54	位置限制最小值	立即生效	P
	P30.55	位置限制最大值	立即生效	P
	P30.56	指令极性	立即生效	ALL
	P30.57	最大轮廓速度	立即生效	ALL
	P30.58	电机最高速度	立即生效	ALL
	P30.59	轮廓速度	立即生效	ALL
	P30.61	轮廓加速度	立即生效	ALL
	P30.62	轮廓减速度	立即生效	ALL
	P30.63	快速停机减速度	立即生效	ALL
	P30.65	转矩斜坡	立即生效	T
	P30.68	编码器分辨率	仅显示	ALL
	P30.69	电机转数	仅显示	ALL
	P30.71	电机转数	立即生效	P
	P30.72	轴转数	立即生效	P
	P31.00	原点归位方法	立即生效	ALL
	P31.02	开关搜索速度	立即生效	ALL

参数 分组	参数 号码	名称	生效方式	关联 模式
	P31.03	零点搜索速度	立即生效	ALL
	P31.04	回零加速度	立即生效	ALL
	P31.10	速度前馈	立即生效	P、S
	P31.11	转矩前馈	立即生效	S、T
	P31.12	探针功能	立即生效	ALL
	P31.19	插补时间周期值	立即生效	ALL
	P31.20	插补时间指数	立即生效	ALL
	P31.23	正向转矩限制	立即生效	ALL
	P31.24	负向转矩限制	立即生效	ALL
	P31.57	定位方式	立即生效	P
	P31.63	物理输出	立即生效	ALL
	P31.64	物理输出使能	立即生效	ALL
	P32.34	RPDO1 映射对象的子索引数	立即生效	ALL
	P32.35	第 1 个映射的对象	立即生效	ALL
	P32.36	第 2 个映射的对象	立即生效	ALL
	P32.37	第 3 个映射的对象	立即生效	ALL
	P32.38	第 4 个映射的对象	立即生效	ALL
	P32.39	第 5 个映射的对象	立即生效	ALL
	P32.40	第 6 个映射的对象	立即生效	ALL
	P32.41	第 7 个映射的对象	立即生效	ALL
	P32.42	第 8 个映射的对象	立即生效	ALL
	P32.43	第 9 个映射的对象	立即生效	ALL
	P32.44	第 10 个映射的对象	立即生效	ALL
	P32.45	RPDO2 映射对象的子索引数	立即生效	ALL
	P32.46	第 1 个映射的对象	立即生效	ALL
	P32.47	第 2 个映射的对象	立即生效	ALL
	P32.48	第 3 个映射的对象	立即生效	ALL
	P32.49	第 4 个映射的对象	立即生效	ALL
	P32.50	第 5 个映射的对象	立即生效	ALL
	P32.51	第 6 个映射的对象	立即生效	ALL
	P32.52	第 7 个映射的对象	立即生效	ALL
	P32.53	第 8 个映射的对象	立即生效	ALL
	P32.54	第 9 个映射的对象	立即生效	ALL
	P32.55	第 10 个映射的对象	立即生效	ALL

参数 分组	参数 号码	名称	生效方式	关联 模式
	P32.56	RPDO3 映射对象的子索引数	立即生效	ALL
	P32.57	第 1 个映射的对象	立即生效	ALL
	P32.58	第 2 个映射的对象	立即生效	ALL
	P32.59	第 3 个映射的对象	立即生效	ALL
	P32.60	第 4 个映射的对象	立即生效	ALL
	P32.61	第 5 个映射的对象	立即生效	ALL
	P32.62	第 6 个映射的对象	立即生效	ALL
	P32.63	第 7 个映射的对象	立即生效	ALL
	P32.64	第 8 个映射的对象	立即生效	ALL
	P32.65	第 9 个映射的对象	立即生效	ALL
	P32.66	第 10 个映射的对象	立即生效	ALL
	P32.67	RPDO4 映射对象的子索引数	立即生效	ALL
	P32.68	第 1 个映射的对象	立即生效	ALL
	P32.69	第 2 个映射的对象	立即生效	ALL
	P32.70	第 3 个映射的对象	立即生效	ALL
	P32.71	第 4 个映射的对象	立即生效	ALL
	P32.72	第 5 个映射的对象	立即生效	ALL
	P32.73	第 6 个映射的对象	立即生效	ALL
	P32.74	第 7 个映射的对象	立即生效	ALL
	P32.75	第 8 个映射的对象	立即生效	ALL
	P32.76	第 9 个映射的对象	立即生效	ALL
	P32.77	第 10 个映射的对象	立即生效	ALL
	P33.00	TPDO1 映射对象的子索引数	立即生效	ALL
	P33.01	第 1 个映射的对象	立即生效	ALL
	P33.02	第 2 个映射的对象	立即生效	ALL
	P33.03	第 3 个映射的对象	立即生效	ALL
	P33.04	第 4 个映射的对象	立即生效	ALL
	P33.05	第 5 个映射的对象	立即生效	ALL
	P33.06	第 6 个映射的对象	立即生效	ALL
	P33.07	第 7 个映射的对象	立即生效	ALL
	P33.08	第 8 个映射的对象	立即生效	ALL
	P33.09	第 9 个映射的对象	立即生效	ALL
	P33.10	第 10 个映射的对象	立即生效	ALL
	P33.11	TPDO2 映射对象的子索引数	立即生效	ALL

参数 分组	参数 号码	名称	生效方式	关联 模式
	P33.12	第 1 个映射的对象	立即生效	ALL
	P33.13	第 2 个映射的对象	立即生效	ALL
	P33.14	第 3 个映射的对象	立即生效	ALL
	P33.15	第 4 个映射的对象	立即生效	ALL
	P33.16	第 5 个映射的对象	立即生效	ALL
	P33.17	第 6 个映射的对象	立即生效	ALL
	P33.18	第 7 个映射的对象	立即生效	ALL
	P33.19	第 8 个映射的对象	立即生效	ALL
	P33.20	第 9 个映射的对象	立即生效	ALL
	P33.21	第 10 个映射的对象	立即生效	ALL
	P33.22	TPDO3 映射对象的子索引数	立即生效	ALL
	P33.23	第 1 个映射的对象	立即生效	ALL
	P33.24	第 2 个映射的对象	立即生效	ALL
	P33.25	第 3 个映射的对象	立即生效	ALL
	P33.26	第 4 个映射的对象	立即生效	ALL
	P33.27	第 5 个映射的对象	立即生效	ALL
	P33.28	第 6 个映射的对象	立即生效	ALL
	P33.29	第 7 个映射的对象	立即生效	ALL
	P33.30	第 8 个映射的对象	立即生效	ALL
	P33.31	第 9 个映射的对象	立即生效	ALL
	P33.32	第 10 个映射的对象	立即生效	ALL
	P33.33	TPDO4 映射对象的子索引数	立即生效	ALL
	P33.34	第 1 个映射的对象	立即生效	ALL
	P33.35	第 2 个映射的对象	立即生效	ALL
	P33.36	第 3 个映射的对象	立即生效	ALL
	P33.37	第 4 个映射的对象	立即生效	ALL
	P33.38	第 5 个映射的对象	立即生效	ALL
	P33.39	第 6 个映射的对象	立即生效	ALL
	P33.40	第 7 个映射的对象	立即生效	ALL
	P33.41	第 8 个映射的对象	立即生效	ALL
	P33.42	第 9 个映射的对象	立即生效	ALL
	P33.43	第 10 个映射的对象	立即生效	ALL
	P33.49	SM2 RPDO 分配对象数	立即生效	ALL
	P33.50	RPDO1 分配的 PDO 映射对象	立即生效	ALL

参数分组	参数号码	名称	生效方式	关联模式
	P33.51	RPDO2 分配的 PDO 映射对象	立即生效	ALL
	P33.52	RPDO3 分配的 PDO 映射对象	立即生效	ALL
	P33.53	RPDO4 分配的 PDO 映射对象	立即生效	ALL
	P33.54	SM3 TPDO 分配对象数	立即生效	ALL
	P33.55	TPDO1 分配的 PDO 映射对象	立即生效	ALL
	P33.56	TPDO2 分配的 PDO 映射对象	立即生效	ALL
	P33.57	TPDO3 分配的 PDO 映射对象	立即生效	ALL
	P33.58	TPDO4 分配的 PDO 映射对象	立即生效	ALL
	P33.61	同步周期	立即生效	ALL
	P33.62	偏移时间	仅显示	ALL
	P33.67	Sync0 信号周期	仅显示	ALL
	P33.69	SM 信号丢失	仅显示	ALL
	P33.75	偏移时间	立即生效	ALL
	P33.87	过程数据的接收失败允许次数	立即生效	ALL

## 10.3 [P00]基本设定

P00.01	名称	设定范围	单位	出厂值	生效方式	关联模式										
	控制模式设定	1~99	—	19	重启生效	ALL										
设定使用的控制模式。 <table border="1" data-bbox="603 1326 987 1579" style="margin-left: 40px;"> <thead> <tr> <th>设定值</th> <th>内容</th> </tr> </thead> <tbody> <tr> <td>1</td> <td>位置控制模式</td> </tr> <tr> <td>2</td> <td>速度控制模式</td> </tr> <tr> <td>3</td> <td>转矩控制模式</td> </tr> <tr> <td>19</td> <td>EtherCAT 总线控制</td> </tr> </tbody> </table>							设定值	内容	1	位置控制模式	2	速度控制模式	3	转矩控制模式	19	EtherCAT 总线控制
设定值	内容															
1	位置控制模式															
2	速度控制模式															
3	转矩控制模式															
19	EtherCAT 总线控制															

P00.02	名称	设定范围	单位	出厂值	生效方式	关联模式									
	实时自动调整模式设定	0~7	—	0	立即生效	ALL									
设定调整的控制模式。 <table border="1" data-bbox="252 1832 1339 2020" style="margin-left: 40px;"> <thead> <tr> <th>设定值</th> <th>模式</th> <th>说明</th> </tr> </thead> <tbody> <tr> <td>0</td> <td>无效</td> <td>实时自动调整功能无效（手动模式）</td> </tr> <tr> <td>1</td> <td>标准</td> <td>基本模式，刚性表调整生效：修改 P00.03 刚性等级，增益参数会按照内置刚性表自动更新</td> </tr> </tbody> </table>							设定值	模式	说明	0	无效	实时自动调整功能无效（手动模式）	1	标准	基本模式，刚性表调整生效：修改 P00.03 刚性等级，增益参数会按照内置刚性表自动更新
设定值	模式	说明													
0	无效	实时自动调整功能无效（手动模式）													
1	标准	基本模式，刚性表调整生效：修改 P00.03 刚性等级，增益参数会按照内置刚性表自动更新													

2	定位*1	适用于水平轴 <ul style="list-style-type: none"> <li>刚性表调整生效;</li> <li>自动推定惯量比 P00.04;</li> <li>自动设定 P01.15=10 (增益切换);</li> </ul>
3	垂直轴*2	适用于垂直轴工况 <ul style="list-style-type: none"> <li>刚性表调整生效;</li> <li>自动推定惯量比 P00.04;</li> <li>自动推定垂直轴重力负载转矩补偿值 P06.07;</li> </ul>
4	摩擦补偿*3	适用于垂直轴+摩擦力较大的传动形式 (如皮带轮) <ul style="list-style-type: none"> <li>刚性表调整生效;</li> <li>自动推定惯量比 P00.04;</li> <li>自动推定垂直轴重力负载转矩补偿值 P06.07;</li> <li>自动推定正负摩擦转矩补偿 P06.08 和 P06.09</li> </ul>
5	载荷特性学习	<ul style="list-style-type: none"> <li>刚性表调整无效;</li> <li>仅自动推定惯量比 P00.04;</li> </ul>
6	用户设定*4	通过参数 <b>P06.32 实时自动调整用户设定</b> 实时自动调整功能的组合
7	载荷特性*5测试	不变更现在所设置的参数, 只进行载荷特性推断 (惯量比、垂直轴可变载荷、正负向摩擦力矩补偿), 支持与软件配套使用
8	惯量推定	通过参数 <b>P12.11</b> 自动运行电机并推定转动惯量
9	刚性迭代+共振抑制	通过参数 <b>P12.11</b> 执行自动调整, 搜索最佳刚性, 并自动设置陷波器
10	自动调整+共振抑制	通过参数 <b>P12.11</b> 执行自动调整功能, 自动推定转动惯量, 搜索最佳刚性, 并自动设置陷波器
设定值	模式	关联参数
0	无效	无
1	标准	支持刚性表调试, 修改 P00.03(刚性等级)后, 以下参数联动 <ul style="list-style-type: none"> <li>增益参数按照刚性表切换: P01.00~P01.09(P01.03 和 P01.08 除外)</li> <li>前馈参数恢复至出厂值:P01.03、P01.08、P01.10~P01.13</li> <li>增益切换参数恢复至出厂值: P01.14~P01.27</li> </ul>
2	定位*1	<ul style="list-style-type: none"> <li>修改 P00.03 后的联动参数同 1</li> <li>惯量比 P00.04 会自学习并更新</li> <li>自动设定 P01.15=10 (增益切换有效并按条件 10 切换)</li> <li>垂直轴重力负载转矩补偿值 P06.07 恢复至出厂值</li> <li>正负摩擦转矩补偿 P06.08、P06.09 恢复至出厂值</li> </ul>

3	垂直轴*2	<ul style="list-style-type: none"> <li>修改 P00.03 后的联动参数同 1</li> <li>惯量比 P00.04 自学习并更新</li> <li>垂直轴重力负载转矩补偿值 P06.07 自学习并更新</li> <li>正负摩擦转矩补偿 P06.08、P06.09 恢复至出厂值</li> </ul>
4	摩擦补偿*3	<ul style="list-style-type: none"> <li>修改 P00.03 后的联动参数同 1</li> <li>惯量比 P00.04 自学习并更新</li> <li>垂直轴重力负载转矩补偿值 P06.07 自学习并更新</li> <li>正负摩擦转矩补偿 P06.08、P06.09 自学习并更新</li> </ul>
5	载荷特性学习	<ul style="list-style-type: none"> <li>仅学习并更新惯量比 P00.04，其它参数不变</li> </ul>
6	用户设定*4	通过 P06.32 进行自调整功能组合配置，具体参考 P06.32 参数说明
7	载荷特性*5测试	惯量比、垂直轴重力负载转矩补偿、正负向摩擦力矩补偿会进行自学习，学习结果仅在调试软件 Imotion “增益调整”界面显示，不会更新至参数值
8	惯量推定	通过参数 P12.11 自动运行电机并推定转动惯量 <ul style="list-style-type: none"> <li>惯量比 P00.04 会自学习并更新</li> </ul>
9	刚性迭代+共振抑制	通过参数 P12.11 执行自动调整，搜索最佳刚性，并自动设置陷波器 <ul style="list-style-type: none"> <li>P00.03 刚性等级自动更新，增益参数会按照内置刚性表自动更新</li> <li>共振抑制参数 P02.07~ P02.12 会自动更新</li> </ul>
10	自动调整+共振抑制	通过参数 P12.11 执行自动调整功能，自动推定转动惯量，搜索最佳刚性，并自动设置陷波器 <ul style="list-style-type: none"> <li>惯量比 P00.04 会自学习并更新</li> <li>P00.03 刚性等级自动更新，增益参数会按照内置刚性表自动更新</li> <li>共振抑制参数 P02.07~ P02.12 会自动更新</li> </ul>

\*1: 速度、转矩控制模式与标准模式相同。

\*2: 转矩控制模式与标准模式相同。

\*3: 速度控制与垂直轴模式相同；转矩控制与标准模式相同。

\*4: 由于控制模式的不同，部分功能可能无法使用，详细请参照 P06.32 的说明。

\*5: 由于控制模式的不同，部分功能可能无法使用。

P00.03	名称	设定范围	单位	出厂值	生效方式	关联模式
	实时自动调整刚性设置	0~31	—	13	立即生效	ALL

自动调整有效时，通过此参数改变伺服响应性。（参考 P00.02 设置）。

P00.03	名称	设定范围	单位	出厂值	生效方式	关联模式
	实时自动调整刚性设置	0~31	—	13	立即生效	ALL

低	←	机械刚性	→	高
低	←	伺服增益	→	高
0~1	-----	11~13	-----	30~31
低	←	响应性	→	高

**注意**

机械刚性的设置值变高，机械刚性提高，响应性变高，但容易产生机床振动。在确认机床动作的同时，提高响应性。

P00.04	名称	设定范围	单位	出厂值	生效方式	关联模式
	惯量比	0~10000	%	250 100	立即生效	ALL

设定负载惯量与电机转子惯量的负载惯量比。

$$P00.04 = \frac{\text{负载惯量}}{\text{转子惯量}} \times 100 [\%]$$

注：进给轴默认值 250，主轴默认值 100。

P00.13	名称	设定范围	单位	出厂值	生效方式	关联模式
	第 1 转矩限制	0~500	%	300 150	立即生效	ALL

设置电机输出第 1 转矩的限制值。

**注意**

电机最大转矩被限制后，会降低电机过载能力，可能出现速度偏差过大或者位置偏差过大报警。

注：进给轴默认值 300，主轴默认值 150。

P00.14	名称	设定范围	单位	出厂值	生效方式	关联模式
	位置偏差过大 阈值	0~1073741824	指令单位 0.01 圈	35000000 1000	立即生效	P

使用指令单位（出厂时）设置位置偏差过大范围。

通过 **P05.20 位置单位设定** 可改变单位和计算方式。

注：进给轴默认值 35000000，主轴默认值 1000。

P00.15	名称	设定范围	单位	出厂值	生效方式	关联模式
	绝对式编码器设置	0~4	—	2	重启生效	ALL

设置绝对式编码器的使用方法。

设定值	功能
0	作为绝对值编码器使用
1	作为增量式编码器使用
2	作为绝对值编码器使用，忽略多次旋转的计数器溢出
3	厂家使用，请勿设定
4	无限旋转绝对式模式； 在绝对式系统（绝对式模式）下使用，可任意设置多圈计数的上限值

注：进给轴默认值 2，主轴默认值 1。

P00.16	名称	设定范围	单位	出厂值	生效方式	关联模式
	再生电阻使用选择	0~3	—	1	立即生效	ALL

设定值	所使用再生放电电阻	功能
0	内置电阻	使用驱动器内置再生电阻吸收再生能量
1	外置电阻	内置再生电阻无效，使用外置再生电阻吸收再生能量
2	外置电阻	厂家使用，请勿设定
3	无	无再生电阻，仅通过内置电容吸收再生能量

**警告**

- 使用外置再生放电电阻时，请务必设置温度熔断器等外部保护。
- 再生电阻可能出现异常发热，导致烧损，与再生电阻过载保护是否生效无关。
- 因为外置电阻呈高温状态，使用中请注意安全，避免触碰，防止灼伤。

P00.17	名称	设定范围	单位	出厂值	生效方式	关联模式
	外置再生电阻散热系数	0~100	%	30	重启生效	ALL

外置再生电阻散热系数，通常使用出厂值。

P00.18	名称	设定范围	单位	出厂值	生效方式	关联模式
	外置再生电阻功率	0~65535	1W	0	重启生效	ALL

外置再生电阻功率设置。

P00.19	名称	设定范围	单位	出厂值	生效方式	关联模式
	外置再生电阻阻值	0~65535	1 Ω	0	重启生效	ALL

外置再生电阻阻值设置。

## 10.4 [P01]增益调整

P01.00	名称	设定范围	单位	出厂值	生效方式	关联模式
	第 1 位置环增益	0~30000	0.1/s	480	立即生效	P
				500		

决定位置环响应性。  
 设置值较大时，可缩短电机定位时间，若设置过大可能引起机床振动。  
 注：进给轴默认值 480，主轴默认值 500。

P01.01	名称	设定范围	单位	出厂值	生效方式	关联模式
	第 1 速度环增益	1~32767	0.1Hz	270	立即生效	ALL
				500		

决定速度环响应性，越大速度环响应越快，但若设置过大可能引起机床振动。  
 位置控制模式下，若要增大位置环增益，须先增大该参数的值。  
 注：进给轴默认值 270，主轴默认值 500。

P01.02	名称	设定范围	单位	出厂值	生效方式	关联模式
	第 1 速度环积分时间常数	1~10000	0.1ms	210	立即生效	ALL
				1000		

设置速度环积分时间常数。  
 设定值越小，停止时的偏差值越快接近于 0，过小的设置值可能引起机床振动。  
 设定为 9999 时将保持积分；设定为 10000 时则无积分效果。  
 注：进给轴默认值 210，主轴默认值 1000。

P01.03	名称	设定范围	单位	出厂值	生效方式	关联模式
	第 1 速度检测滤波器	0~10000	0.01ms	0	立即生效	ALL

速度检测后，可设置低通滤波器（LPF）的时间常数。  
 设置值越大时，时间常数越大，虽可降低电机噪音，但响应性也会下降。  
 通常使用出厂值。

P01.04	名称	设定范围	单位	出厂值	生效方式	关联模式
	第 1 转矩滤波器	0~2500	0.01ms	84	立即生效	ALL

设置插入转矩指令部分的一阶滞后滤波器时间常数。  
 用于抑制转矩指令中的高频谐波

编号	名称	设定范围	单位	出厂值	生效方式	关联模式
P01.05	第 2 位置环增益	0~30000	0.1/s	570	立即生效	P
				500		
P01.06	第 2 速度环增益	1~32767	0.1Hz	270	立即生效	ALL
				500		
P01.07	第 2 速度环积分时间常数	1~10000	0.1ms	10000	立即生效	ALL
P01.08	第 2 速度检测滤波器	0~10000	0.01ms	0	立即生效	ALL
P01.09	第 2 转矩滤波器	0~2500	0.01ms	84	立即生效	ALL

- 位置环、速度环、速度环检测滤波器、转矩滤波器各有 2 组增益或时间常数。
- 第 2 增益的功能、内容与第 1 增益相同。
- 默认使用第 1 增益。

P01.10	名称	设定范围	单位	出厂值	生效方式	关联模式
	速度前馈增益	0~1000	0.1%	300 0	立即生效	P

- 内部位置指令计算得到的速度控制指令，乘以该参数后加算到速度指令上。
- 增大此参数，可提高位置指令响应，减小固定速度时的位置偏差。

注：进给轴默认值 300，主轴默认值 0。

P01.11	名称	设定范围	单位	出厂值	生效方式	关联模式
	速度前馈滤波器	0~6400	0.01ms	200	立即生效	P

设定针对速度前馈的滤波时间常数。增大该参数，可降低速度前馈增益引起的振动，但同时会削弱速度前馈效果，使位置偏差增大。

**举例：**速度前馈滤波器设定为 50 (0.5ms) 时，通过逐步提高速度前馈增益，使速度前馈变为有效。固定速度动作中的位置偏差与速度前馈增益的关系满足下列公式：

$$\text{位置偏差[指令单位]} = \frac{\text{指令速度[指令单位/s]}}{\text{位置环增益[1/s]}} \times \frac{100 - \text{速度前馈增益[\%]}}{100}$$

P01.12	名称	设定范围	单位	出厂值	生效方式	关联模式
	转矩前馈增益	0~1000	0.1%	0	立即生效	P、S

- 速度指令乘以该参数后加算到转矩指令上。
- 增大该参数，可减小加减速时的位置偏差。在无扰动转矩的理想工作状况下，给定速度指令为梯形时，通过提高转矩前馈增益，可使位置偏差减小到 0 左右。

P01.13	名称	设定范围	单位	出厂值	生效方式	关联模式
	转矩前馈滤波器	0~6400	0.01ms	0	立即生效	P、S

设置转矩前馈输入所需的一阶低通滤波器的时间常数。  
该参数设置为 50 (0.5ms) 时, 通过逐步提高转矩前馈增益, 使转矩前馈变为生效。  
与速度前馈滤波时间常数相同, 该参数越大, 会使加速度变化点的位置偏差越大。

其中:

- 使用转矩前馈前, 请正确设置惯量比。
- 在无扰动转矩的理想工作状况下, 速度指令为梯形时, 通过提高转矩前馈增益, 可使位置偏差减小到 0 左右。

P01.14	名称	设定范围	单位	出厂值	生效方式	关联模式
	第 2 增益设定	0~1	—	1	立即生效	ALL

使用增益切换功能, 以达到最佳控制效果。

设定值	增益选择、切换
0	第 1 增益变为固定。 此时可使用增益切换输入功能 (GAIN) 将速度环路的动作切换到 PI 动作或 P 动作。 GAIN 输入的逻辑设定为 a 接时: <ul style="list-style-type: none"> <li>• GAIN 输入光电耦合器 OFF → PI 动作</li> <li>• GAIN 输入光电耦合器 ON → P 动作</li> </ul> GAIN 输入的逻辑设定为 b 接时, OFF/ON 相反。
1	第 1 增益 (P01.00~P01.04) 和第 2 增益 (P01.05~P01.09) 的增益切换为有效。

P01.15	名称	设定范围	单位	出厂值	生效方式	关联模式
	位置控制切换模式	0~10	—	0	立即生效	P

位置控制时, 设定增益切换的触发条件。

设定值	切换条件	增益选择、切换
0	第 1 增益固定	固定使用第 1 增益 (P01.00 ~P01.04)
1	第 2 增益固定	固定使用第 2 增益 (P01.05 ~P01.09)
2	有增益切换输入	<ul style="list-style-type: none"> <li>• 增益切换输入 (GAIN) 断开或功能未分配时为第 1 增益。</li> <li>• 增益切换输入 (GAIN) 接通时为第 2 增益。</li> </ul>

P01.15	名称	设定范围	单位	出厂值	生效方式	关联模式
		位置控制切换模式	0~10	—	0	立即生效
3	转矩指令大	<ul style="list-style-type: none"> <li>在前一次第 1 增益中, 转矩指令的绝对值 &gt; (等级+迟滞) [%] 时, 转移到第 2 增益。</li> <li>在前一次第 2 增益中, 转矩指令的绝对值 ≤ (等级-迟滞) [%] 的状态持续时间大于延迟时间时, 返回到第 1 增益。</li> </ul>				
4	速度指令变化量大	速度控制模式下生效: <ul style="list-style-type: none"> <li>在前一次第 1 增益中, 速度指令变化量的绝对值 &gt; (等级+迟滞) [10r/min/s] 时, 转移到第 2 增益。</li> <li>在上次第 2 增益中, 若速度指令变化量的绝对值 ≤ (等级-迟滞) [10r/min/s] 时的状态持续时间大于延迟时间, 返回到第 1 增益。</li> </ul>				
5	速度指令大	位置、速度控制模式下生效: <ul style="list-style-type: none"> <li>在前一次第 1 增益中, 速度指令的绝对值 &gt; (等级+迟滞) [r/min] 时, 转移到第 2 增益。</li> <li>在前一次第 2 增益中, 若速度指令的绝对值 ≤ (等级-迟滞) [r/min] 时的状态持续时间, 大于延迟时间, 返回到第 1 增益。</li> </ul>				
6	位置偏差大	位置控制模式下生效: <ul style="list-style-type: none"> <li>在前一次第 1 增益中, 位置偏差的绝对值 &gt; (等级+迟滞) [pulse] 时, 转移到第 2 增益。</li> <li>在前一次第 2 增益中, 位置偏差的绝对值 ≤ (等级-迟滞) [pulse] 的状态持续时间大于延迟时间时, 返回到第 1 增益。</li> <li>等级、迟滞的单位为 [pulse], 在位置控制时用编码器分辨率设置。</li> </ul>				
7	有位置指令	位置控制模式下生效: <ul style="list-style-type: none"> <li>在前一次第 1 增益中, 位置指令如果不为 0, 则转移到第 2 增益。</li> <li>在上次第 2 增益中, 位置指令为 0 的状态持续时间 &gt; 延迟时间时, 返回到第 1 增益。</li> </ul>				
8	定位未完成	位置控制模式下生效: <ul style="list-style-type: none"> <li>在前一次第 1 增益中, 如果定位未完成, 则转移到第 2 增益。</li> <li>在前一次第 2 增益中, 定位已完成状态持续时间 &gt; 延迟时间时, 返回到第 1 增益。</li> </ul>				
9	实际速度大	位置控制模式下生效: <ul style="list-style-type: none"> <li>在前一次第 1 增益中, 实际速度的绝对值 &gt; (等级+迟滞) [r/min] 时, 转移到第 2 增益。</li> <li>在上次第 2 增益中, 实际速度的绝对值 ≤ (等级-迟滞) [r/min] 的状态持续时间大于延迟时间时, 返回到第 1 增益。</li> </ul>				
10	有位置指令 + 实际速度	位置控制模式下生效: <ul style="list-style-type: none"> <li>在前一次第 1 增益中, 位置指令如果不为 0, 则转移到第 2 增益。</li> <li>在前一次第 2 增益中, 位置指令为 0 的状态持续时间大于延迟时间, 且实际速度的绝对值 ≤ (等级-迟滞) [r/min] 时, 返回到第 1 增益。</li> </ul>				

P01.16	名称	设定范围	单位	出厂值	生效方式	关联模式
	位置控制切换延迟时间	0~10000	0.1ms	50	立即生效	P

第2增益切换到第1增益时，条件触发到实际切换的时间。  
 以下条件同时满足时本参数生效：

- 位置控制模式
- P01.15 设置值在 3、5~10 之中
- 第2增益切换到第1增益

P01.17	名称	设定范围	单位	出厂值	生效方式	关联模式
	位置控制切换等级	0~20000	根据模式	50	立即生效	P

位置控制模式下，参数 P01.15 位置控制切换模式 设置为 3、5、6、9、10 时，切换等级生效。

注意

该参数值不得小于参数 P01.18 位置控制切换时迟滞。

P01.18	名称	设定范围	单位	出厂值	生效方式	关联模式
	位置控制切换迟滞	0~20000	根据模式	33	立即生效	P

位置控制时，参数 P01.15 位置控制切换模式 设置为 3、5、6、9、10 时，切换迟滞生效。

注意

参数 P01.17 位置控制切换等级 小于该参数值时，系统将设置该参数值等于参数 P01.17。

P01.19	名称	设定范围	单位	出厂值	生效方式	关联模式
	位置增益切换时间	0~10000	0.1ms	33	立即生效	P

位置控制模式时，若参数 P01.00 第1位置环增益 与参数 P01.05 第2位置环增益 的差较大，可增大此参数，减缓切换时的增益变化，降低振动。

该图展示了增益切换的过程。上方标有“第2 (P01.05)”和“第1 (P01.00)”。中间部分显示增益随时间变化的曲线，标注为“位置增益切换时间 (ms) (P01.19)”。下方“切换结果”部分，通过两个交叉的箭头表示增益从第2切换到第1，以及从第1切换到第2的过程。

注意

位置环增益变小时，不受本参数的影响而立即切换。

P01.20	名称	设定范围	单位	出厂值	生效方式	关联模式
	速度控制切换模式	0~5	—	0	立即生效	S

速度控制时，设定增益切换的触发条件。

设定值	切换条件
0	使用第 1 增益
1	使用第 2 增益
2	外部增益切换输入
3	转矩指令大
4	速度指令变化量大
5	指令速度大

P01.21	名称	设定范围	单位	出厂值	生效方式	关联模式
	速度控制切换延迟时间	0~10000	0.1ms	0	立即生效	S

速度控制模式时，设置的是第 2 增益切换到第 1 增益，参数 **P01.20 速度控制切换模式** 设置为 **3~5** 时，从条件触发到实际切换的时间。

P01.22	名称	设定范围	单位	出厂值	生效方式	关联模式
	速度控制切换等级	0~20000	根据模式	0	立即生效	S

速度控制模式时，参数 **P01.20 速度控制切换模式** 设置为 **3~5** 时，切换等级生效。

 **注意**

该参数值不得小于参数 **P01.23 速度控制切换迟滞**。

P01.23	名称	设定范围	单位	出厂值	生效方式	关联模式
	速度控制切换迟滞	0~20000	根据模式	0	立即生效	S

速度控制模式时，参数 **P01.20 速度控制切换模式** 设置为 **3~5** 时，切换迟滞生效。

 **注意**

参数 **P01.22 速度控制切换等级** 小于该参数值时，系统将设置该参数值等于参数 **P01.22**。

P01.24	名称	设定范围	单位	出厂值	生效方式	关联模式
	转矩控制切换模式	0~3	—	0	立即生效	T

转矩控制时，设定增益切换的触发电路条件。

设定值	切换条件
0	第 1 增益固定
1	第 2 增益固定
2	外部增益切换输入
3	转矩指令大

P01.25	名称	设定范围	单位	出厂值	生效方式	关联模式
	转矩控制切换延迟时间	0~10000	0.1ms	0	立即生效	T

转矩控制模式时，第 2 增益切换到第 1 增益，参数 **P01.24 转矩控制切换模式** 设置为 **3** 时，从条件触发到实际切换的时间。

P01.26	名称	设定范围	单位	出厂值	生效方式	关联模式
	转矩控制切换等级	0~20000	根据模式	0	立即生效	T

转矩控制模式时，参数 **P01.24 转矩控制切换模式** 设置为 **3** 时，切换等级生效。

 **注意**

该参数值不得小于参数 **P01.27 转矩控制切换迟滞**。

P01.27	名称	设定范围	单位	出厂值	生效方式	关联模式
	转矩控制切换迟滞	0~20000	根据模式	0	立即生效	T

转矩控制模式时，当参数 **P01.24 转矩控制切换模式** 设置为 **3** 时，切换迟滞生效。

 **注意**

参数 **P01.26 转矩控制切换等级** 小于该参数值时，系统将设置该参数值等于参数 **P01.26**。

P01.28	名称	设定范围	单位	出厂值	生效方式	关联模式
	速度观测器使能	0~1	—	0	重启生效	ALL

设置速度观测器使能。

P01.29	名称	设定范围	单位	出厂值	生效方式	关联模式
	速度观测器增益	1~500	—	40	立即生效	ALL

设置速度观测器增益。

P01.30	名称	设定范围	单位	出厂值	生效方式	关联模式
	速度观测器惯量修正	1~1000	—	150	立即生效	ALL

设置速度观测器惯量修正。

P01.32	名称	设定范围	单位	出厂值	生效方式	关联模式
	速度环 PDFF 控制系数	1~1000	0.1%	1000	立即生效	P、S

设置速度环控制方式。  
 当此系数设置为1000时，速度环采用PI控制(速度环默认控制方式)，动态响应快。  
 当设为1时，速度环积分作用明显，可滤除低频干扰，但动态响应较慢。  
 通过调节该参数，可使得速度环既具有较快的响应性，又不会增大速度反馈超调，同时还能提升低频段的抗扰能力。

## 10.5 [P02]振动抑制功能

P02.00	名称	设定范围	单位	出厂值	生效方式	关联模式
	自适应滤波器模式设置	0~4	—	0	立即生效	ALL

设置适应滤波器（第3和第4滤波器）推定的共振频率数和推定后的动作。  
 本参数仅影响第3和第4滤波器，不影响第1和第2滤波器。

设定值	内容	
0	对应滤波器：无效	自适应滤波器无效： • 第3、4陷波滤波器相关参数保持现状。
1	对应滤波器：1个有效	1个适应滤波器变为有效： • 第3陷波滤波器关联参数根据学习结果更新。
2	对应滤波器：2个有效	2个适应滤波器变为有效： • 第3、4陷波滤波器根据适应结果更新；
3	共振频率测试	测试共振频率，测试结果可用 iMotion 确认： • 第3、4陷波滤波器固定。
4	适应结果清除	第3、4陷波滤波器关联参数为无效且清除适应结果。

P02.01	名称	设定范围	单位	出厂值	生效方式	关联模式
	第1陷波频率	50~5000	Hz	5000	立即生效	ALL

设置第1共振控制陷波滤波器的频率。

 **注意**

设置值为 **5000** 时，陷波滤波器的功能无效。

P02.02	名称	设定范围	单位	出厂值	生效方式	关联模式
	第 1 陷波宽度选择	0~20	—	2	立即生效	ALL

设置第 1 共振控制陷波滤波器的幅宽。



设置值越大时，陷波宽度也越大，通常使用出厂值。

P02.03	名称	设定范围	单位	出厂值	生效方式	关联模式
	第 1 陷波深度选择	0~99	—	0	立即生效	ALL

设置第 1 共振控制陷波滤波器的陷波深度。



设置值增大时陷波深度变浅，相位滞后变小。

P02.04	名称	设定范围	单位	出厂值	生效方式	关联模式
	第 2 陷波频率	50~5000	Hz	5000	立即生效	ALL

设置第 2 共振控制陷波滤波器的频率。



设置值为 **5000** 时，陷波滤波器的功能无效。

P02.05	名称	设定范围	单位	出厂值	生效方式	关联模式
	第 2 陷波宽度选择	0~20	—	2	立即生效	ALL

设置第 2 共振控制陷波滤波器的幅宽。



设置值增大时陷波宽度也增大，通常使用出厂值。

P02.06	名称	设定范围	单位	出厂值	生效方式	关联模式
	第 2 陷波深度选择	0~99	—	0	立即生效	ALL

设置第 2 共振控制陷波滤波器的陷波深度。



设置值增大时陷波深度变浅，相位滞后变小。

P02.07	名称	设定范围	单位	出厂值	生效方式	关联模式
	第 3 陷波频率	50~5000	Hz	5000	立即生效	ALL

设置第 3 共振控制陷波滤波器的频率。

 注意

设置值为 **5000** 时，陷波滤波器的功能无效。

P02.08	名称	设定范围	单位	出厂值	生效方式	关联模式
	第 3 陷波宽度选择	0~20	—	2	立即生效	ALL

设置第 3 共振控制陷波滤波器的幅宽。

 注意

设置值越大时陷波宽度也越大，通常使用出厂值。

P02.09	名称	设定范围	单位	出厂值	生效方式	关联模式
	第 3 陷波深度选择	0~99	—	0	立即生效	ALL

设置第 3 共振控制陷波滤波器的陷波深度。

 注意

设置值增大时陷波深度变浅，相位滞后变小。

P02.10	名称	设定范围	单位	出厂值	生效方式	关联模式
	第 4 陷波频率	50~5000	Hz	5000	立即生效	ALL

设置第 4 共振控制陷波滤波器的频率。

 注意

设置值为 **5000** 时，陷波滤波器的功能无效。

P02.11	名称	设定范围	单位	出厂值	生效方式	关联模式
	第 4 陷波宽度选择	0~20	—	2	立即生效	ALL

设置第 4 共振控制陷波滤波器的幅宽。

 注意

设置值越大时陷波宽度也越大，通常使用默认值。

P02.12	名称	设定范围	单位	出厂值	生效方式	关联模式
	第 4 陷波深度选择	0~99	—	0	立即生效	ALL

设置第 4 共振控制陷波滤波器的陷波深度。



设置值增大时陷波深度变浅，相位滞后变小。

编号	名称	设定范围	单位	出厂值	生效方式	关联模式
P02.14	第 1 减振频率	0~2000	0.1Hz	0	立即生效	P
P02.15	第 1 减振阻尼比	0~500	0.001	0	立即生效	P
P02.16	第 2 减振频率	0~2000	0.1Hz	0	立即生效	P
P02.17	第 2 减振阻尼比	0~500	0.001	0	立即生效	P
P02.18	第 3 减振频率	0~2000	0.1Hz	0	立即生效	P
P02.19	第 3 减振阻尼比	0~500	0.001	0	立即生效	P
P02.20	第 4 减振频率	0~2000	0.1Hz	0	立即生效	P
P02.21	第 4 减振阻尼比	0~500	0.001	0	立即生效	P

P02.22	名称	设定范围	单位	出厂值	生效方式	关联模式
	位置指令平滑滤波器	0~32767	0.1ms	0	立即生效	P

针对目标速度  $V_c$  的方波指令，设定一阶低通滤波器的时间常数，如下图所示。

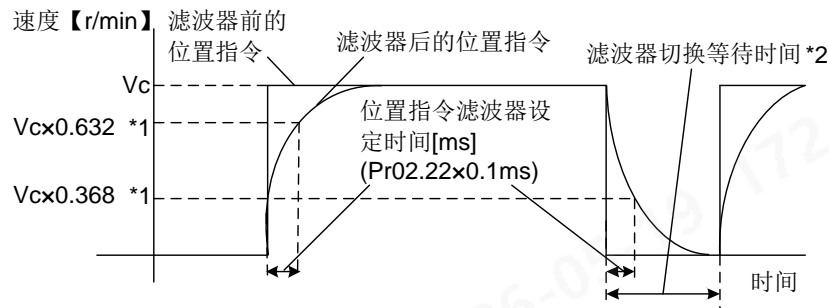

\*1: 实际的滤波器时间常数小于 100ms 时，与设置值绝对误差为不大于 0.2ms;

大于 20ms 时，与设置值相对误差为不大于 0.1%。

\*2: 在定位结束输出期间，每个控制周期的指令脉冲从 0 变化到非 0 的状态时进行 P02.22 切换。



滤波器时间变小且将定位完成设置较大时，上述阶段中若在滤波器内留有滞留脉冲（即滤波器前位置指令减去滤波器后位置指令的值用时间积分的面积），则切换后为了立即将这些滞留脉冲执行以返回原来的位置，可能暂时使用高于原来指令的速度运行电机。

P02.23	名称	设定范围	单位	出厂值	生效方式	关联模式
	位置指令 FIR 滤波器	0~5120	0.1ms	0	立即生效	P

设置针对位置指令的 FIR 滤波器的时间常数。

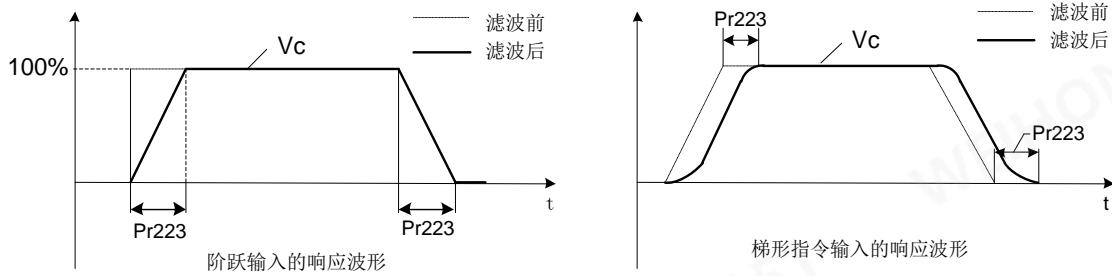

P02.24	名称	设定范围	单位	出厂值	生效方式	关联模式
	模型跟踪控制选择	0~2	—	0	立即生效	P

模型跟踪控制模式选择。

设定值	说明
0	不使用
1	刚性模型
2	双惯量模型

P02.25	名称	设定范围	单位	出厂值	生效方式	关联模式
	模型跟踪控制增益	10~20000	0.1/s	500	立即生效	P

决定位置环响应性，值越大，响应越高。

启用模型跟踪后，系统的位置环响应取决于本参数，而非位置环增益 P01.00。

P02.26	名称	设定范围	单位	出厂值	生效方式	关联模式
	模型跟踪控制惯量修正	500~2000	0.1%	1000	立即生效	P

模型跟踪控制调用惯量比进行计算时，引入本参数进行修正。

P02.27	名称	设定范围	单位	出厂值	生效方式	关联模式
	模型跟踪控制正向转矩前馈补偿	0~10000	0.1%	1000	立即生效	P

设定正向运动时的转矩前馈补偿。

P02.28	名称	设定范围	单位	出厂值	生效方式	关联模式
	模型跟踪控制负向转矩前馈补偿	0~10000	0.1%	1000	立即生效	P

设定负向运动时的转矩前馈补偿。

P02.29	名称	设定范围	单位	出厂值	生效方式	关联模式
	模型跟踪控制速度前馈补偿	0~10000	0.1%	1000	立即生效	P

设定模型跟踪控制速度前馈补偿。

P02.30	名称	设定范围	单位	出厂值	生效方式	关联模式
	低频抑振 1 频率 A	10~2500	0.1Hz	500	立即生效	P

P02.25=2（双惯量模型）时生效，一般保持默认。

P02.31	名称	设定范围	单位	出厂值	生效方式	关联模式
	低频抑振 1 频率 B	10~2500	0.1Hz	700	立即生效	P

P02.25=2（双惯量模型）时生效，一般保持默认。

P02.32	名称	设定范围	单位	出厂值	生效方式	关联模式
	低频抑振 2 频率	0~2000	0.1Hz	0	立即生效	P

主要用于抑制电机停止后的残余振荡，一般设置为实际振荡频率。  
 设定为 0 时此参数无效。  
 设定值越小，位置环响应滞后越大。

P02.33	名称	设定范围	单位	出厂值	生效方式	关联模式
	低频抑振 2 补偿	10~1000	1%	100	立即生效	P

一般保持默认。

P02.34	名称	设定范围	单位	出厂值	生效方式	关联模式
	中频抑振使能	0~1	—	0	立即生效	P、S

此参数用于设置是否开启中频抑振功能。  
 中频抑振功能主要用于抑制 100Hz~1000Hz 频率段的振动。

设定值	说明
0	不使能
1	使能

P02.35	名称	设定范围	单位	出厂值	生效方式	关联模式
	中频抑振频率	10~20000	0.1Hz	1000	立即生效	P、S

设定中频抑振频率。

P02.36	名称	设定范围	单位	出厂值	生效方式	关联模式
	中频抑振惯量修正	1~1000	1%	100	立即生效	P、S

在调用惯量比进行计算时，引入本参数进行修正。

P02.37	名称	设定范围	单位	出厂值	生效方式	关联模式
	中频抑振阻尼增益	0~300	1%	0	立即生效	P、S

中频抑振输出系数，值越大抑振效果越好，过大发生超调振荡。  
此参数设置 0 时，中频抑振功能无效。

P02.38	名称	设定范围	单位	出厂值	生效方式	关联模式
	中频抑振滤波时间常数 1 补偿	-1000~1000	0.01ms	0	立即生效	P、S

内置低通滤波器相位调整。

P02.39	名称	设定范围	单位	出厂值	生效方式	关联模式
	中频抑振滤波时间常数 2 补偿	-1000~1000	0.01ms	0	立即生效	P、S

内置高通滤波器相位调整。

P02.40	名称	设定范围	单位	出厂值	生效方式	关联模式
	中频抑振阻尼增益 2	0~300	1%	0	立即生效	P、S

出现多个振动频率时调整此参数。

P02.41	名称	设定范围	单位	出厂值	生效方式	关联模式
	中频抑振频率 2	10~50000	us	20000	立即生效	P、S

厂家使用，请勿修改。

P02.42	名称	设定范围	单位	出厂值	生效方式	关联模式
	振动检出选择	0~2	—	0	立即生效	P

振动检出选择。

设定值	说明
0	不检出振动
1	检出振动后发出警告
2	检出振动后发出报警

P02.43	名称	设定范围	单位	出厂值	生效方式	关联模式
	振动检出灵敏度	50~500	%	100	立即生效	P

振动检出灵敏度。  
设置振动检出灵敏度，和参数 P02.44 配合使用。

P02.44	名称	设定范围	单位	出厂值	生效方式	关联模式
	振动检出基准	0~5000	rpm	50	立即生效	P

振振动检出基准。  
设置振动检出基准，和参数 P02.43 配合使用。

## 10.6 [P03]速度/转矩控制

P03.00	名称	设定范围	单位	出厂值	生效方式	关联模式
	速度指令选择	0~4	—	0	立即生效	S

设定速度指令来源。

设定值	指令来源
0	EtherCAT 总线指令
1	内部速度指令 P03.04

P03.01	名称	设定范围	单位	出厂值	生效方式	关联模式
	内部速度指令方向设定	0~1	—	0	立即生效	S

设置内部速度指令的正、负方向。

编号	名称	设定范围	单位	出厂值	生效方式	关联模式
P03.04	第 1 段速度指令	-20000~20000	r/min	0	立即生效	S

设定内部指令速度的 1 段速。

编号	名称	设定范围	单位	出厂值	生效方式	关联模式
P03.12	加速时间设定	0~10000	ms/(1000r/min)	0	立即生效	S
P03.13	减速时间设定	0~10000	ms/(1000r/min)	0	立即生效	S

设置针对速度指令输入的加减速处理时间。  
 梯形速度指令时，将速度指令从 0 到达 1000r/min 的时间设定为 P03.12；  
 将速度指令从 1000r/min 到达 0 的时间设定为 P03.13。  
 如果速度指令的目标值为  $V_c$  [r/min]，则加减速所需的时间可用下列公式计算：

- 加速时间 [ms] =  $V_c / 1000 \times P03.12 \times 1ms$

○ 减速时间 [ms] =  $V_c/1000 \times P03.13 \times 1ms$

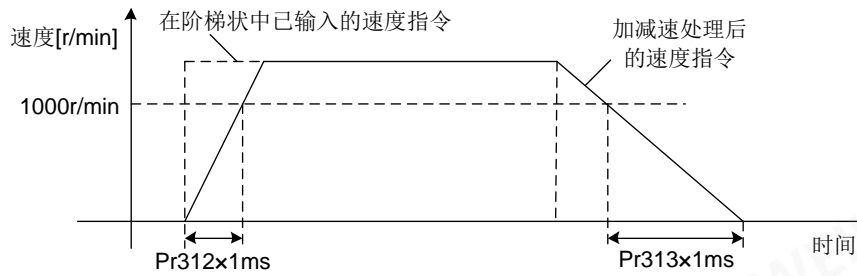

P03.14	名称	设定范围	单位	出厂值	生效方式	关联模式
	S型加减速时间设定	0~1000	ms	0	立即生效	S

针对参数 **P03.12 加速时间设定**、**P03.13 减速时间设定** 所设置的加减速时间，设置的是以其加减速拐点为中心的时间宽度里的 **S** 字时间  $t_s$ 。

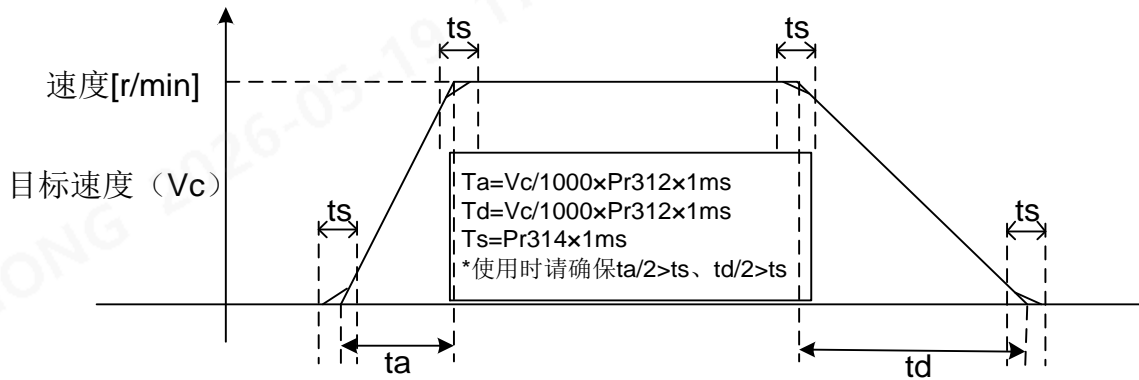

P03.17	名称	设定范围	单位	出厂值	生效方式	关联模式
	转矩指令选择	0~2	—	0	立即生效	T

选择转矩指令和速度限制值的来源。

设定值	转矩指令来源	速度限制来源
0	总线指令 (6071h)	P03.21 设置值
1	总线指令 (6071h)	总线指令 (6080h)
2	P06.01 设置值	P03.21、P03.22 设置值

P03.18	名称	设定范围	单位	出厂值	生效方式	关联模式
	内部转矩指令方向设定	0~1	—	0	立即生效	T

设置内部转矩指令方向。

设定值	方向
0	用转矩指令符号指定方向。 如：转矩指令输入「+」→正方向；「-」→负方向。
1	通过外部 TC-SIGN 信号指定方向。

P03.21	名称	设定范围	单位	出厂值	生效方式	关联模式
	速度限制值 1	0~20000	r/min	0	立即生效	T

参数 P03.17 转矩指令选择 设置为 2 时，正方向指令的速度限制值生效。

P03.22	名称	设定范围	单位	出厂值	生效方式	关联模式
	速度限制值 2	0~20000	r/min	0	立即生效	T

参数 P03.17 转矩指令选择 设置为 2 时，负方向指令的速度限制值生效。

P03.23	名称	设定范围	单位	出厂值	生效方式	关联模式
	速度反馈平均值滤波次数	0~5	—	1	重启生效	ALL

设定速度反馈滤波次数，对应 2<sup>n</sup>（P03.23）次。

P03.33	名称	设定范围	单位	出厂值	生效方式	关联模式
	速度指令系数选择	0~1	—	0	立即生效	S

在速度模式下，速度指令系数选择。  
 0: 电机速度=速度指令  
 1: 电机速度=速度指令×主轴传动比分子/主轴传动比分母

P03.34	名称	设定范围	单位	出厂值	生效方式	关联模式
	EtherCAT 速度指令单位	0~1	—	1	重启生效	S

设置EtherCAT速度指令单位。

设定值	单位
0	pulse/s
1	rpm

## 10.7 [P04] I / F 监视器设定

编号	名称	设定范围	单位	出厂值	生效方式	关联模式
P04.00	DI1 输入选择	0~00FFFFFFh	—	00000000h (0)	重启生效	ALL
P04.01	DI2 输入选择	0~00FFFFFFh	—	00000000h (0)	重启生效	ALL
P04.02	DI3 输入选择	0~00FFFFFFh	—	00000000h (0)	重启生效	ALL
P04.03	DI4 输入选择	0~00FFFFFFh	—	00000000h (0)	重启生效	ALL

设置外部 DI 输入的功能分配。

设定值说明：

- 参数以 16 进制进行设置，显示面板上是以 10 进制表示。
- 16 进制各位的编号功能在指定的控制模式下生效，请在「★★」部分设定功能编号：  
 00----★★h：位置控制  
 00--★★--h：速度控制  
 00★★----h：转矩控制

输入信号引脚分配请参见下表，信号极性的设定也包含在设定值内（- 表示不可设置）：

信号名称	符号	功能编号				适用模式
		a 接 (常开)	b 接 (常闭)	始终有效	始终无效	
无效 (-)	-	00h	-	-	-	-
正向超程输入	POT	01h	81h	41h	C1h	P S T
负向超程输入	NO T	02h	82h	42h	C2h	P S T
警报清除输入	A-CLR	04h	-	-	C4h	P S T
强制报警输入	E-STOP	14h	94h	54h	D4h	P S T
原点开关输入	HOME	22h	A2h	62h	E2h	P
探针 1	-	20h	A0h	60h	E0h	P S T
探针 2	-	21h	A1h	61h	E1h	P S T
未定义	GP	2Eh	AEh	6Eh	EEh	P S T
龙门同步使能	GNY- SYNCEN	30h	B0h	70h	F0h	P
龙门对齐使能	GNY- ALINGEN	31h	B1h	71h	F1h	P

### 注意

- 请勿设定为上表之外的设定值。
- 相同功能不可分配到多个引脚上，否则，将发生 **Er33.0「I/F 输入重复分配异常 1」**。
- 请注意，前面板显示为 10 进位表示。
- “始终有效”、“始终无效”具体说明如下。  
 始终有效：表示该输入信号功能将保持为有效状态（ON 状态），不受外部信号影响。  
 始终无效：表示该输入信号功能将保持为无效状态（OFF 状态），不受外部信号影响。

编号	名称	设定范围	单位	出厂值	生效方式	关联模式
P04.08	DO1 输出选择	0~00FFFFFFh	—	00000000h (0)	重启生效	ALL
P04.09	DO2 输出选择	0~00FFFFFFh	—	00000000h (0)	重启生效	ALL

设置 DO 输出的功能分配。

**设定值说明：**

- 参数以 16 进制进行设置，显示面板上是以 10 进制表示。
- 16 进制各位的编号功能在指定的控制模式下生效，请在「★★」部分设定功能编号：
  - 00----★★h：位置控制
  - 00--★★--h：速度控制
  - 00★★----h：转矩控制

输出信号引脚分配参见下表，信号极性的设置也包含在设置值内：

信号名称	符号	功能编号		适用模式
		a 接(常开)	b 接(常闭)	
无效	-	00h	80h	-
伺服报警输出	ALM	81h	01h	P S T
伺服准备输出	S-RDY	02h	82h	P S T
抱闸解除信号	BRK-OFF	03h	83h	P S T
定位完成	INP	04h	84h	P
速度到达输出	AT-SPPED	05h	85h	S T
转矩限制中信号输出	TLC	06h	86h	P S T
零速信号输出	ZSP	07h	87h	S T
速度一致输出	V-COIN	08h	88h	P S T
警告输出 1	WARN1	09h	89h	P S T
警告输出 2	WARN2	0Ah	8Ah	P S T
位置指令有无输出	P-CMD	0Bh	8Bh	P
定位完成 2	INP2	0Ch	8Ch	P
速度限制中输出	V-LIMIT	0Dh	8Dh	P
报警属性输出	ALM-ATB	0Eh	8Eh	P S T
速度指令有无输出	V-CMD	0Fh	8Fh	S
转矩到达输出	Toq-Reach	14h	94h	P S T
龙门对齐	GANTRY-ALIGN	17h	97h	P

 **注意**

- 输出功能可将相同功能分配到不同引脚。
- 设定为“无效”的端口，晶体管输出保持为 OFF 状态。
- 请勿设定上表之外的设定值。
- 请注意，前面板为 10 进制表示。

P04.30	名称	设定范围	单位	出厂值	生效方式	关联模式
	定位完成范围	0~262144	指令单位 / 编码器单位	800	立即生效	P

设定定位完成信号（INP1）输出的位置偏差时机。  
该参数单位由参数 **P05.20 位置单位设定** 设置值决定，参数 **P05.20** 改变时 **P00.14 位置偏差过大阈值** 的单位也会变更。

P04.31	名称	设定范围	单位	出厂值	生效方式	关联模式
	定位完成输出条件	0~3	—	0	立即生效	P

选择定位完成信号（INP1）的输出条件。

设定值	定位结束信号的动作
0	位置偏差小于参数 <b>P04.30 定位完成范围</b> 设置值时接通。
1	无位置指令时，且位置偏差小于参数 <b>P04.30</b> 设置值时接通。
2	无位置指令时，且零速检测信号 <b>ON</b> ，位置偏差小于参数 <b>P04.30</b> 设置值时接通。
3	无位置指令，且位置偏差小于参数 <b>P04.30</b> 设置值时接通。在 <b>P04.32 定位完成信号保持时间</b> 内保持接通的状态。超过 INP 保持时间后，根据此时的位置指令及位置偏差的状况，将 INP 输出置于接通/断开。

P04.32	名称	设定范围	单位	出厂值	生效方式	关联模式
	定位完成信号保持时间	0~30000	1ms	0	立即生效	P

将参数 **P04.31 定位完成输出条件** 设置为 **3** 时的保持时间。

设定值	定位结束信号的动作
0	保持时间变为无限大，到接收下个位置指令为止，保持 <b>ON</b> 状态。
1~30000	仅设定值期间保持 <b>ON</b> 状态。但若在保持中接收到位置指令，则变为 <b>OFF</b> 状态。

P04.33	名称	设定范围	单位	出厂值	生效方式	关联模式
	零速度阈值	10~20000	r/min	50	立即生效	ALL

电机速度比本参数的设置速度低时输出零速度检测信号（ZSP）。

- P04.33的设置与电机旋转方向无关。向正/负两个方向作用。
- 有10[r/min]的滞后。(P04.33+10) r/min

P04.34	名称	设定范围	单位	出厂值	生效方式	关联模式
	速度一致宽度	10~20000	r/min	50	立即生效	ALL

设定速度一致输出（V-COIN）的检测时机。

如果速度指令与电机速度的差小于本设定值，则输出速度一致输出（V-COIN）。



该参数使用 10r/min 的迟滞，速度一致时，检测实际幅度。

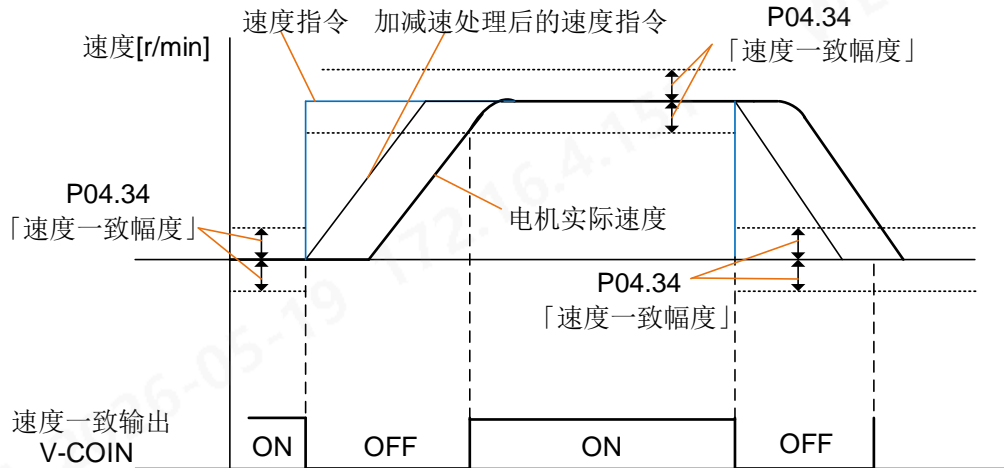

- 速度一致输出 OFF → ON 的条件：速度偏差小于  $(P04.34 - 10)$  r/min。
- 速度一致输出 ON → OFF 的条件：速度偏差大于  $(P04.34 + 10)$  r/min。

P04.35	名称	设定范围	单位	出厂值	生效方式	关联模式
	速度到达阈值	10~20000	r/min	1000	立即生效	S、T

设置速度到达输出（AT-SPEED）的检测时机。

电机速度大于该参数值时，输出速度到达输出（AT-SPEED）。使用 10r/min 的迟滞。

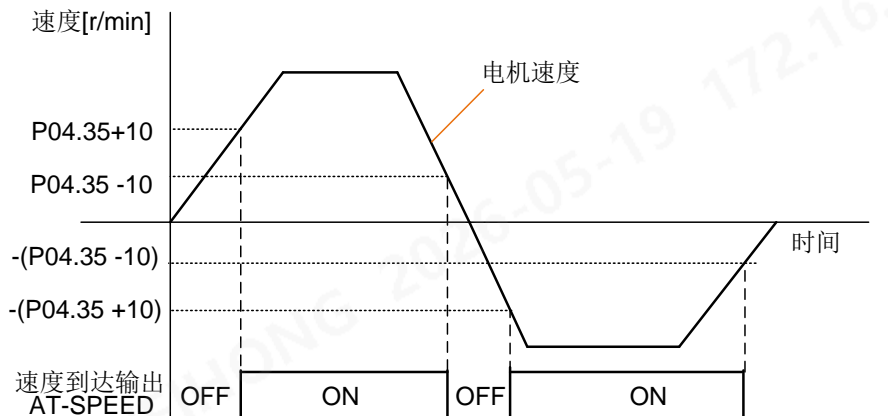

	名称	设定范围	单位	出厂值	生效方式	关联模式
<b>P04.36</b>	停止状态, 伺服使能 OFF 至电机不通电延时	0~10000	ms	150	立即生效	ALL

电机静止状态下伺服使能关闭时, 设置抱闸解除信号 BRK-OFF 关闭 (抱闸保持) 到电机完全断电的时间。

时序图及相关说明如下:

- **tb**: BRK-OFF 信号输出到实际抱闸动作完毕的时间;
- **通电**: 电机仍处于锁定状态;
- **未通电**: 电机完全断电, 处于自由状态或 DB 制动状态 (根据 DB 动作设置);
- P04.36 设置值应  $\geq$  tb, 否则负载可能有一定距离的坠落。

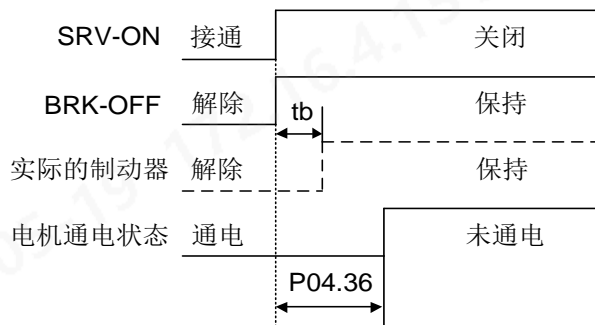

	名称	设定范围	单位	出厂值	生效方式	关联模式
<b>P04.37</b>	旋转状态, 伺服使能 OFF 至抱闸输出 OFF 延时	0~10000	ms	0	立即生效	ALL

电机旋转状态下伺服使能关闭时, 设置从检测到 SRV-ON 信号关闭到外部抱闸解除信号 (BRK-OFF) 关闭为止的时间。

时序图及相关说明如下:

- **SRV-ON** 关闭到电机速度下降至 P04.38 的时间;
- 若大于 P04.37 设置值, 则 BRK-OFF 信号按 P04.37 设置的值动作;
- 若小于 P04.37 设置值, 则 BRK-OFF 信号则按速度下降至 P04.38 的时间动作。

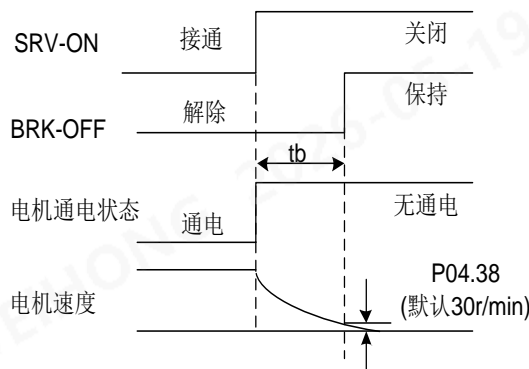

	名称	设定范围	单位	出厂值	生效方式	关联模式
<b>P04.38</b>	旋转状态, 抱闸输出 OFF 时速度阈值	30~3000	r/min	30	立即生效	ALL

设置电机旋转状态下, 电机抱闸解除信号 BRK-OFF 关闭的时机。

编号	名称	设定范围	单位	出厂值	生效方式	关联模式
P04.39	警告输出选择 1	0~16	—	0	立即生效	ALL
P04.40	警告输出选择 2	0~16	—	0	立即生效	ALL

用警告输出 1、2 选择输出警告的种类。

设定值	警告名	内容
0	—	所有警告的 OR 输出
1	超载警告	负载率保护等级大于 85%
2	过再生警告	再生负载率等级大于 85%
3	电池警告	电池电压 3.2V 以下
4	风扇警告	风扇停止运行持续 1s
5	编码器通讯警告	连续发生编码器通讯异常的次数超过规定值
6	编码器过热警告	检测出编码器过热警告
7	振动检测警告	检测出振动状态
8	注册时间到期	驱动器注册时间小于 24h
9~16	预留	-

P04.41	名称	设定范围	单位	出厂值	生效方式	关联模式
	第 2 定位结束范围	0~4191304	指令单位	800	立即生效	P

设置定位完成信号 2 (INP2) 输出的位置偏差条件。  
 INP2 不受参数 P04.31 定位完成输出条件影响，位置偏差小于本设定值时输出 ON。  
 根据参数 P05.20 位置单位设定设置单位和偏差计算方式。

P04.49	名称	设定范围	单位	出厂值	生效方式	关联模式
	功能选择应用开关 1	-2147483647~ 2147483647	-	100	重启生效	P

用 bit 单位进行各功能设置

bit	说明
0	电子齿轮比相关对象 6092h Feed 常数为只读
1	电子齿轮比相关对象 6092h Feed 常数为可读写

P04.50	名称	设定范围	单位	出厂值	生效方式	关联模式
	功能选择应用开关 1	-2147483647~ 2147483647	-	32	重启生效	P

用 bit 单位进行各功能设置

bit	说明
0~4	厂家使用, 固定为 0
5	接口开放: 0-无效, 1-有效
6~31	厂家使用, 固定为 0

P04.56	名称	设定范围	单位	出厂值	生效方式	关联模式
	定位增益	0~30000	0.1/s	480	立即生效	P

定位时的位置环增益。

P04.57	名称	设定范围	单位	出厂值	生效方式	关联模式
	定位速度	0~20000	r/min	500	立即生效	P

设定定位时的速度。

P04.58	名称	设定范围	单位	出厂值	生效方式	关联模式
	定位加速时间	0~10000	ms/1000r pm	1000	立即生效	P

设定定位加速时间(速度指令从 0rpm 达到 1000rpm 为止的时间)。

P04.59	名称	设定范围	单位	出厂值	生效方式	关联模式
	定位减速时间	0~10000	ms/1000r pm	1000	立即生效	P

设定定位减速时间(速度指令从 1000rpm 达到 0rpm 为止的时间)。

P04.60	名称	设定范围	单位	出厂值	生效方式	关联模式
	定位参考原点选择	0~1	—	0	重启生效	P

设定值	功能
0	编码器Z脉冲
1	零位开关信号

P04.61	名称	设定范围	单位	出厂值	生效方式	关联模式
	定位方向选择	0~2	—	0	立即生效	P

设定定位方向选择。

设定值	功能
0	原运动方向
1	正方向
2	负方向

P04.62	名称	设定范围	单位	出厂值	生效方式	关联模式
	定位角度选择	0~8	—	1	立即生效	P

定位角度选择。

设定值	功能
0	DI端子输入
1	定位角度 1
2	定位角度 2
3	定位角度 3
4	定位角度 4
5	定位角度 5
6	定位角度 6
7	定位角度 7
8	定位角度 8

编号	名称	设定范围	单位	出厂值	生效方式	关联模式
P04.63	定位角度 1	0~36000	0.01°	0	立即生效	P
P04.64	定位角度 2	0~36000	0.01°	0	立即生效	P
P04.65	定位角度 3	0~36000	0.01°	0	立即生效	P
P04.66	定位角度 4	0~36000	0.01°	0	立即生效	P
P04.67	定位角度 5	0~36000	0.01°	0	立即生效	P
P04.68	定位角度 6	0~36000	0.01°	0	立即生效	P
P04.69	定位角度 7	0~36000	0.01°	0	立即生效	P
P04.70	定位角度 8	0~36000	0.01°	0	立即生效	P

P04.71	名称	设定范围	单位	出厂值	生效方式	关联模式
	原点搜索模式选择	0~1	—	0	立即生效	S

原点搜索模式选择。

设定值	内容
0	单次
1	每次

## 10.8 [P05]扩展设定

P05.04	名称	设定范围	单位	出厂值	生效方式	关联模式
	超程保护设定	0~2	—	0	重启生效	ALL

设定超程输入（POT、NOT）输入的动作。

设定值	动作
0	POT: 禁止正向旋转 NOT: 禁止负向旋转
1	POT、NOT无效
2	POT/NOT 任何单方的输入，将发生 <b>Er38.0 禁止驱动输入保护</b>

P05.05	名称	设定范围	单位	出厂值	生效方式	关联模式
	超程停机时序	0~2	—	0	重启生效	ALL

此参数仅在 **P05.04 = 0** 时生效，用于设定超程信号 POT、NOT 触发时的停机方式。

设置值	停机方式	停止后	偏差计数器的内容
0/1	禁止旋转方向的 转矩指令=0	禁止旋转方向的转矩指令=0	保持*2
2	立即停止	禁止旋转方向的指令=0*1	在减速前、后清除*3

\*1: 位置控制时，位置指令=0；速度控制时，速度指令=0；转矩控制时，速度限制值=0；  
 \*2: 超程保护被触发的情况下，如果继续往禁止旋转方向发送指令，则可能导致驱动器发生报警 **Er24.0 位置偏差过大保护**。  
 \*3: 减速开始的瞬间和减速完成的瞬间，都会清除位置偏差，因此需要重新进行原点复位。  
 \*4: **P05.04=2** 时，POT、NOT 任意一个被触发时，都会发生报警 **Er38.0 超程保护**，此时不会按照本参数而是按照 **P05.10 报警停机时序** 进行停机。其它报警发生时同理，**P05.10** 优先。

P05.06	名称	设定范围	单位	出厂值	生效方式	关联模式
	伺服使能 OFF 停机时序	0~9	—	0	立即生效	ALL

设定使能关闭时，伺服的停机方式及停止后状态。

设定值	减速中*1	停止后	位置偏差
0	DB*2 停机	保持 DB 状态	清除*3
1	自由停机	保持 DB 状态	清除
2	DB 停机	保持自由运行状态	清除
3	自由停机	保持自由运行状态	清除
4	DB 停机	保持 DB 状态	清除
5	自由停机	保持 DB 状态	清除
6	DB 停机	保持自由运行状态	清除

P05.06	名称		设定范围	单位	出厂值	生效方式	关联模式
	伺服使能 OFF 停机时序		0~9	—	0	立即生效	ALL
7	自由停机		保持自由运行状态		清除		
8	立即停止		保持 DB 状态		清除		
9	立即停止		保持自由运行状态		清除		
<p>*1: 电机速度大于 30r/min 时按照此方式停机。电机速度小于 30r/min 时切换到“停止后”状态，之后不管电机速度如何变化，都依照“停止后”状态动作。</p> <p>*2: DB 即动态制动器，内置于驱动器，通过电气回路的短路来紧急停机。 DB 仅作为紧急制动方式，不可常态化启动或停止电机，否则可能损坏内部电路。 DB 功能生效时，不可从外部拖动电机，否则会导致驱动器损坏。</p> <p>*3: 位置偏差始终保持清零状态。</p> <p>*4: 立即停止即零速停机，停机速度快，机械冲击大。立即停止时的最大转矩可通过 <b>P05.11 立即停止时转矩限制</b> 进行设置。</p>							
<div style="border: 1px solid black; padding: 5px; display: inline-block;">  注意                 </div> <p>伺服使能关闭状态下发生报警，驱动器依照参数 <b>P05.10 报警停机时序</b> 动作。</p>							

P05.07	名称		设定范围	单位	出厂值	生效方式	关联模式
	主电源 OFF 停机时序		0~9	—	0	立即生效	ALL
<ul style="list-style-type: none"> <li>设置主电源切断时的停机方式及停止后的状态。</li> <li>该参数设置与停机方式、偏差计数器的处理关系和参数 <b>P05.06 伺服使能 OFF 停机时序</b> 相同。</li> <li>若主电源关闭状态下发生报警，则驱动器依照参数 <b>P05.10 报警停机时序</b> 停机。</li> </ul>							

P05.08	名称		设定范围	单位	出厂值	生效方式	关联模式						
	主电源 OFF 时欠压保护选择		0~1	—	1	立即生效	ALL						
<ul style="list-style-type: none"> <li>设置在伺服使能 <b>ON</b> 状态下，发生主电源 <b>OFF</b> 时的保护方式。</li> <li>伺服使能 <b>OFF</b> 状态下，无欠压保护。</li> </ul> <table border="1" style="width: 100%; margin-top: 10px;"> <thead> <tr> <th>设定值</th> <th>主电源OFF时保护方式</th> </tr> </thead> <tbody> <tr> <td style="text-align: center;">0</td> <td>直接关闭伺服使能，不显示 <b>Er13.1</b>； 主电源再次接通时，恢复到伺服使能状态。</td> </tr> <tr> <td style="text-align: center;">1</td> <td>关闭伺服使能并显示<b>Er13.1</b></td> </tr> </tbody> </table>								设定值	主电源OFF时保护方式	0	直接关闭伺服使能，不显示 <b>Er13.1</b> ； 主电源再次接通时，恢复到伺服使能状态。	1	关闭伺服使能并显示 <b>Er13.1</b>
设定值	主电源OFF时保护方式												
0	直接关闭伺服使能，不显示 <b>Er13.1</b> ； 主电源再次接通时，恢复到伺服使能状态。												
1	关闭伺服使能并显示 <b>Er13.1</b>												
<div style="border: 1px solid black; padding: 5px; display: inline-block;">  注意                 </div> <ul style="list-style-type: none"> <li>参数 <b>P05.09</b> 设置值为 <b>2000</b> 时，<b>P05.08</b> 设置无效。</li> <li>若参数 <b>P05.09</b> 设置的时间过长，在检测到主电源断路前，P-N 间的电压下降到规定值以下，会发生 <b>Er13.0 主电源电压不足保护 (PN)</b>，此报警与 <b>P05.08</b> 的设置无关。</li> </ul>													

P05.09	名称		设定范围	单位	出厂值	生效方式	关联模式
	主电源 OFF 检出时间		70~2000	ms	70	立即生效	ALL
设置从主电源 <b>OFF</b> 到检出的时间。 设置为 <b>2000</b> 时，不检测主电源关闭。							

P05.10	名称	设定范围	单位	出厂值	生效方式	关联模式
	报警停机时序	0~7	—	0	立即生效	ALL

设定报警时，伺服的停机方式及停止后的状态。

设定值	减速中*1	停止后	位置偏差
0	DB*2 停机	保持 DB 状态	清除*3
1	自由停机	保持 DB 状态	清除
2	DB 停机	保持自由运行状态	清除
3	自由停机	保持自由运行状态	清除
4	动作 A: 立即停止; 动作 B: DB 停机*4	保持 DB 状态	清除
5	动作 A: 立即停止; 动作 B: 自由停机	保持 DB 状态	清除
6	动作 A: 立即停止; 动作 B: DB 停机	保持自由运行状态	清除
7	动作 A: 立即停止; 动作 B: 自由停机	保持自由运行状态	清除

\*1: 电机速度大于 30r/min 时按照此方式停机。电机速度小于 30r/min 时切换到“停止后”状态，之后不管电机速度如何变化，都依照“停止后”状态动作。  
 \*2: 通过电机的电气回路短路来紧停电机。动态制动回路内置于驱动器内。  
 \*3: 位置偏差始终保持清零状态。  
 \*4: 当该参数设置值为 4~7 时，若发生报警具有“立即停止”属性（参考 [9.3 报警码一览表](#)），则依照动作 A 执行。否则依照动作 B 执行。

P05.11	名称	设定范围	单位	出厂值	生效方式	关联模式
	立即停止时转矩限制	0~500	%	0	立即生效	ALL

设置立即停止时的最大转矩。  
 通常使用出厂值 0，此时为通常工作时的转矩限制。

P05.12	名称	设定范围	单位	出厂值	生效方式	关联模式
	过载等级设定	0~500	%	0	立即生效	ALL

设置过载等级。设置值为 0 或大于 115 时，实际过载等级为 115%。  
 通常使用出厂值，仅在降低过载等级使用时再设置等级。

P05.13	名称	设定范围	单位	出厂值	生效方式	关联模式
	过速度等级设定	0~20000	r/min	0	立即生效	ALL

设置过速度等级。若电机速度大于该参数值时，发生 **Er26.0 过速度保护**。  
 设置值为 0 时，过速度等级设置为电机最高转数的 1.2 倍。  
 一般， $P05.13 = V_{max} * (1.2 \sim 1.5)$

- $V_{max}$ : 电机标称最高转速 (r/min)。
- 1.2~1.5: 为防止过速度频繁发生的安全系数。

P05.14	名称	设定范围	单位	出厂值	生效方式	关联模式
	电机可动范围设定	0~1000	0.1 转	10	立即生效	P

设置与位置指令输入范围相对应的电机可动作范围，超出则发生 **Er34.0 电机可动范围异常保护**。

- 伺服使能，无位置指令输入时：

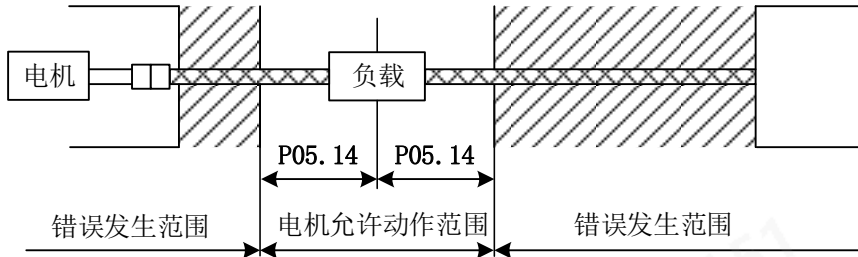

- 伺服使能，右侧位置指令输入时：

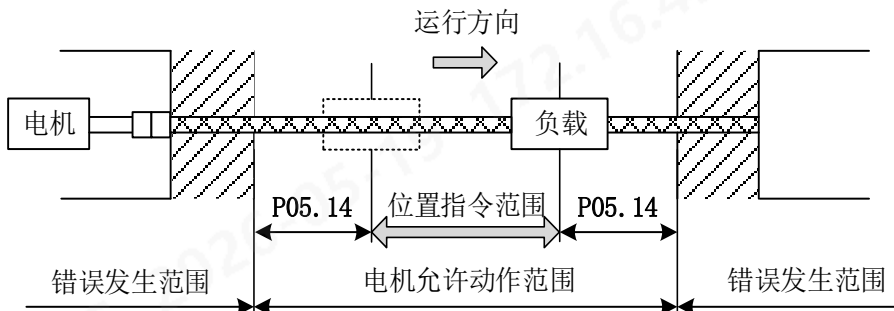

- 伺服使能，左侧位置指令输入时：

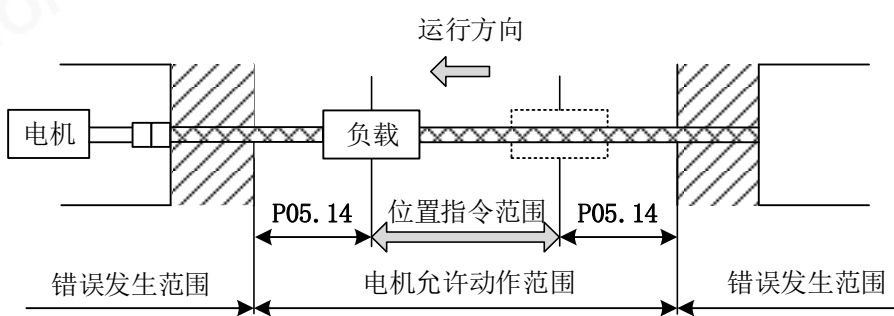

P05.16	名称	设定范围	单位	出厂值	生效方式	关联模式
	报警清除信号识别时间	0~1	—	0	重启生效	ALL

选择报警清除输入信号（A-CLR）的识别时间。

设定值	识别时间
0	120ms
1	1ms

P05.20	名称	设定范围	单位	出厂值	生效方式	关联模式
	位置单位设定	0~1	—	0	重启生效	P

选择定位完成范围、位置偏差过大的设置单位。

设定值	单位
0	指令单位
1	编码器单位

P05.21	名称	设定范围	单位	出厂值	生效方式	关联模式
	转矩限制来源选择	0~6	—	1	立即生效	ALL

设置转矩限制方式。

设定值	正方向	负方向
0、4	无效	
1	第 1 转矩限制 (P00.13)	
2	第 1 转矩限制 (P00.13)	第 2 转矩限制 (P05.22)
3	TL-SEL OFF → 第 1 转矩限制 (P00.13) TL-SEL ON → 第 2 转矩限制 (P05.22)	
5	外部模拟输入 AI2 的绝对值	
6	TL-SEL OFF	
	第 1 转矩限制 (P00.13)	第 2 转矩限制 (P05.22)
	TL-SEL ON	
	正转外部转矩限制 (P05.25)	反转外部转矩限制 (P05.26)

P05.22	名称	设定范围	单位	出厂值	生效方式	关联模式
	第 2 转矩限制	0~500	%	500	立即生效	P、S

设置电机输出转矩的第 2 限制值。  
本参数受电机最大转矩限制。

P05.23	名称	设定范围	单位	出厂值	生效方式	关联模式
	转矩限制切换斜率 1	0~4000	ms/100%	0	立即生效	P、S

设置转矩限制切换 (TL-SEL) 时的第 1 转矩限制到第 2 转矩限制的变化率 (斜率)。

P05.24	名称	设定范围	单位	出厂值	生效方式	关联模式
	转矩限制切换斜率 2	0~4000	ms/100%	0	立即生效	P、S

设置转矩限制切换 (TL-SEL) 时的第 2 转矩限制到第 1 转矩限制的变化率 (斜率)。

P05.25	名称	设定范围	单位	出厂值	生效方式	关联模式
	正转外部转矩限制	0~500	%	500	立即生效	P、S

参数 P05.21 转矩限制来源选择 为 5 时，通过本参数设置正方向转矩限制。  
该参数受电机最大转矩限制。

P05.26	名称	设定范围	单位	出厂值	生效方式	关联模式
	反转外部转矩限制	0~500	%	500	立即生效	P、S

参数 P05.21 转矩限制来源选择 为 6 (TL-SEL 输入) 时，通过本参数设置负方向转矩限制。  
该参数受电机最大转矩限制。

P05.28	名称	设定范围	单位	出厂值	生效方式	关联模式
	LED 初始状态	0~39	—	38	重启生效	ALL

设定电源接通后 LED 默认显示的内容

设定值	内容	设定值	内容
0	位置指令偏差	20	绝对式编码器数据
1	电机速度	22	编码器、反馈光栅尺通信异常次数监视器
2	位置指令速度	23	预留
3	速度控制指令	24	编码器位置偏差 (编码器单位)
4	转矩指令	27	PN 间电压
5	反馈脉冲总和	28	软件版本
6	指令脉冲总和	29	驱动器制造编号
7	载荷推定惯量比	30	电机制造编号
9	控制模式	31	累计工作时间
10	输入输出信号状态	32	累计负载率
12	错误原因及历史记录	33	设备温度
13	警告编号	34	驱动器剩余时间
14	再生负载率	36	实时共振频率
15	过载率	37	同步数据丢帧数
16	惯量比	38	从站通讯和运行状态
17	不旋转的原因	39	STO 安全状态显示
19	伺服使能状态		

P05.29	名称	设定范围	单位	出厂值	生效方式	关联模式
	立即停止时减速时间	0~10000	ms/1000r pm	1000	立即生效	S

设定立即停止时减速时间。

P05.30	名称	设定范围	单位	出厂值	生效方式	关联模式
	风扇控制选择	0~2	—	2	立即生效	ALL

风扇控制选择。

设定值	内容
0	运行时打开风扇
1	一直打开
2	一直关闭

注：风扇受模块温度控制，模块温度高于40℃打开，低于35℃关闭。

P05.31	名称	设定范围	单位	出厂值	生效方式	关联模式
	风扇启停温度设定	5~150	℃	50	重启生效	ALL

设定风扇启停温度。

P05.34	名称	设定范围	单位	出厂值	生效方式	关联模式
	面板数据刷新时间	0~10000	ms	200	立即生效	ALL

设定面板数据刷新时间。

P05.35	名称	设定范围	单位	出厂值	生效方式	关联模式
	面板锁定设定	0~1	—	0	重启生效	ALL

设定是否允许面板操作。

设定值	内容
0	允许面板操作
1	禁止面板操作

P05.36	名称	设定范围	单位	出厂值	生效方式	关联模式
	缺相检出滤波次数	0~10	-	2	重启生效	ALL

设置连续检出缺相的次数，达到设定值后发生 **Er13.1** 报警

P05.37	名称	设定范围	单位	出厂值	生效方式	关联模式
	电源输入规格选择	0~1	—	1	重启生效	ALL

电源输入规格选择（适用于有三相输入规格的驱动器）：

设定值	内容
0	支持单相电源输入
1	仅支持三相电源输入。此时输入单相电源会发生报警 <b>Er13.1</b>

P05.49	名称	设定范围	单位	出厂值	生效方式	关联模式
	速度显示低通滤波时间常数	0~5000	ms	50	立即生效	ALL

设置速度显示低通滤波器时间常数。

P05.50	名称	设定范围	单位	出厂值	生效方式	关联模式
	自动调机行程限制	1~10	圈	0	立即生效	P

自动调机行程限制。

P05.51	名称	设定范围	单位	出厂值	生效方式	关联模式
	自动调机最大速度限制	500~2000	rpm	0	立即生效	P

自动调机最大速度限制。

P05.52	名称	设定范围	单位	出厂值	生效方式	关联模式
	自动调机加速度设置	0~10000	ms	0	立即生效	P

自动调机加速度设置。

## 10.9 [P06]特殊设定

P06.01	名称	设定范围	单位	出厂值	生效方式	关联模式
	转矩指令数字给定值	-500~500	%	0	立即生效	T

内部转矩指令设置。  
**P00.01 控制模式设定 = 3**，且 **P03.17 转矩指令选择 = 2** 时，本参数生效。

P06.02	名称	设定范围	单位	出厂值	生效方式	关联模式
	速度偏差过大阈值	0~100	r/min	0	立即生效	P

速度偏差（内部位置指令速度与实际速度的差）若大于本设置值，发生 **Er24.1 速度偏差过大保护**。  
 该参数为 **0** 时，不检测速度偏差过大保护。

P06.03	名称	设定范围	单位	出厂值	生效方式	关联模式
	电流环滤波时间常数	-2500~2500	0.01ms	0	立即生效	ALL

设定电流环滤波时间常数

P06.04	名称	设定范围	单位	出厂值	生效方式	关联模式
	JOG 试运行指令速度	0~500	r/min	300	立即生效	ALL

设定 JOG 试运行（速度控制）时的指令速度。

P06.07	名称	设定范围	单位	出厂值	生效方式	关联模式
	重力负载转矩补偿值	-100~100	%	0	立即生效	P、S

位置、速度控制模式时，设置加算到转矩指令的可变载荷补偿值。  
 参数 **P00.02 实时自动调整模式设定** 设置为 **3** 或 **4** 时，自动更新该参数。

P06.08	名称	设定范围	单位	出厂值	生效方式	关联模式
	正向摩擦转矩补偿值	-100~100	%	0	立即生效	P

位置控制模式时，设置接收正方向的位置指令时加算到转矩指令的摩擦补偿值。  
 参数 **P00.02 实时自动调整模式设定** 设置为 **4** 时，自动更新该参数。

P06.09	名称	设定范围	单位	出厂值	生效方式	关联模式
	负向摩擦转矩补偿值	-100~100	%	0	立即生效	P

位置控制模式时，设置接收负方向的位置指令时加算到转矩指令的摩擦补偿值。  
 参数 **P00.02 实时自动调整模式设定** 设置为 **4** 时，自动更新该参数。

P06.11	名称	设定范围	单位	出厂值	生效方式	关联模式
	电流应答水平设定	20~500	%	100	立即生效	ALL

用于调整电流环响应，值越大响应越高，过大可能导致振动。

P06.12	名称	设定范围	单位	出厂值	生效方式	关联模式
	摩擦转矩补偿滤波器	0~30000	0.01ms	200	立即生效	ALL

设定正负摩擦转矩补偿（P06.08、P06.09）时的滤波器时间常数。  
 设定值越大，正负转矩补偿越平顺，有利于系统稳定性的提高，但设定值过大会影响转矩补偿的效果。

P06.14	名称	设定范围	单位	出厂值	生效方式	关联模式
	报警时立即停止时间	0~1000	ms	200	立即生效	ALL

具有“立即停止”属性的报警发生时，使用本参数。  
 设定从报警发生开始到动作停止（电机速度低于 30rpm）的最大允许时间。  
 如果实际停止时间超过设定值，则变为强制报警状态，切换到备用停止方式（P05.10 动作 B）。  
 如果参数值为 0，则直接切换到备用停止方式（P05.10 动作 B）。

P06.15	名称	设定范围	单位	出厂值	生效方式	关联模式
	第 2 过速度等级设定	0~20000	r/min	0	立即生效	ALL

设置过速度等级。速度等级。该参数值为 0 时，过速度等级设置为电机最高转数的 1.2 倍。若电机速度大于该参数值，发生 **Er26.1 第 2 过速度保护**。  
 过速度等级 P05.13 和第 2 过速度等级 P06.15 的时序图如下：

P06.15	名称	设定范围	单位	出厂值	生效方式	关联模式
	第2过速度等级设定	0~20000	r/min	0	立即生效	ALL

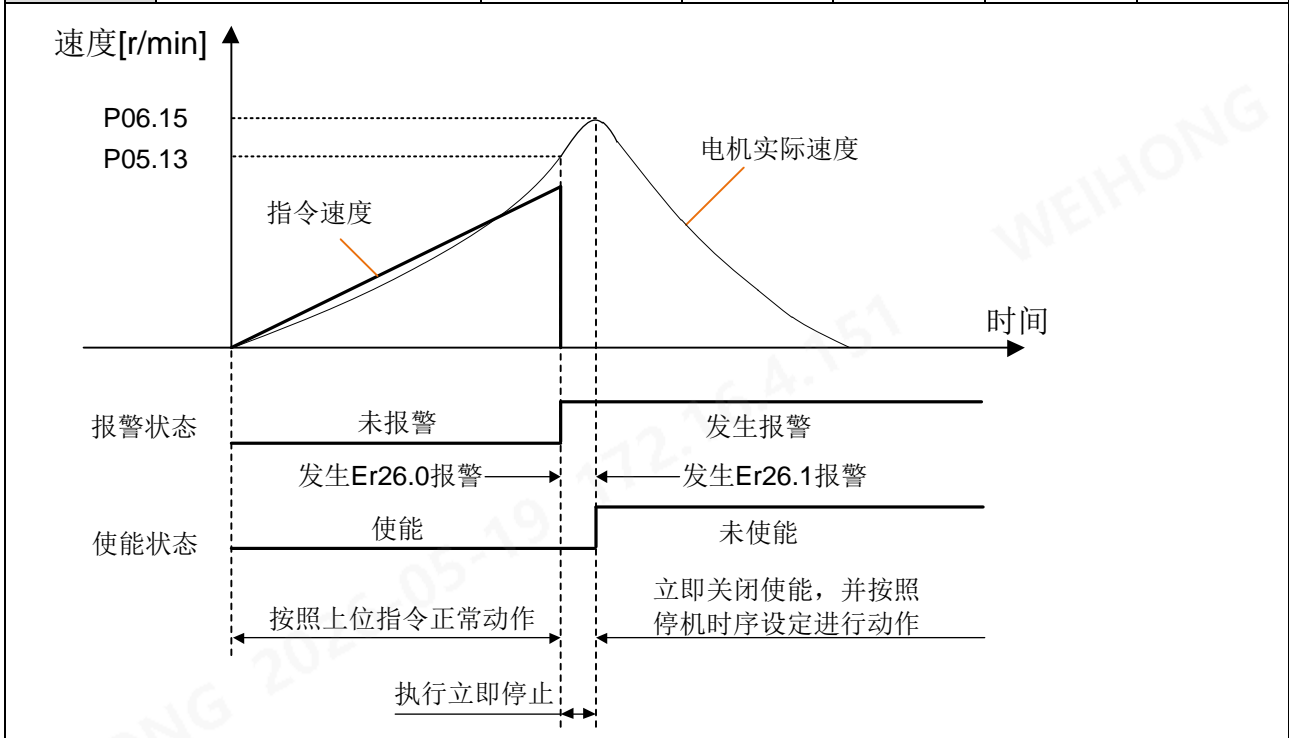

P06.23	名称	设定范围	单位	出厂值	生效方式	关联模式
	扰动补偿系数	0~100	%	0	立即生效	P、S

设定扰动补偿效果的参数。  
设定值越高效果越好，但设定值过高，响应也越容易发生振动。  
通常请将设定值设为 95% 以下。

P06.24	名称	设定范围	单位	出厂值	生效方式	关联模式
	扰动补偿频率修正	-10000~10000	0.1Hz	0	立即生效	P、S

设定扰动补偿频率修正

P06.25	名称	设定范围	单位	出厂值	生效方式	关联模式
	扰动补偿增益	10~10000	%	100	立即生效	P、S

设定对外部扰动的响应性的参数。设定值越高，对外部扰动的响应性越好，但在装置有共振频率时，设定值过高可能会产生振动。

P06.26	名称	设定范围	单位	出厂值	生效方式	关联模式
	扰动补偿惯量修正	1~1000	%	100	立即生效	P、S

用于修正惯量比，如果 P00.04 惯量比设置正确，则不需要修正。

P06.27	名称	设定范围	单位	出厂值	生效方式	关联模式
	警告锁存（保持）时间选择	0~10	s	5	重启生效	ALL

设定警告闭锁时间。

设定值	内容
0	闭锁时间无限大
1~10	闭锁时间 1~10 (s)

P06.28	名称	设定范围	单位	出厂值	生效方式	关联模式
	振动检出等级	30~1000	%	100	重启生效	ALL

设定值越小，自适应滤波器有效时对共振检出越敏感。

P06.29	名称	设定范围	单位	出厂值	生效方式	关联模式
	绝对式编码器多圈数据上限值	0~65534	Rev	0	重启生效	ALL

设置绝对式编码器多圈数据的上限值。若多圈数据大于此设置值，多圈数据变为 0；反之多圈数据从 0 向下转，变为该参数值。参数 **P00.15 绝对式编码器设置** 设置为 **4** 时该参数值生效。

**注意**

参数 **P00.15** 设置为 **0** 或 **2**（绝对式模式）时，忽略绝对式多圈数据的上限值，内部数据作为 65534。

P06.30	名称	设定范围	单位	出厂值	生效方式	关联模式
	减震滤波器使能开关	0~2	—	0	立即生效	P

减震滤波器是否生效。

设定值	内容
0	无效
1	生效
2	厂家使用

P06.32	名称	设定范围	单位	出厂值	生效方式	关联模式
	实时自动调整用户设定	0~65535	—	0	立即生效	ALL
<b>P00.02=6</b> 自动调整模式下，进行自动调整功能的详细设置。						
bit	内容	说明				
1~0	负载特性推定	设置负载特性推定功能是否生效。				
		设定值	功能			
		0	无效			
		1	有效			
						负载特性推定无效时，即使将惯量比作为推定值进行更新，现在的设置也不发生变化。
3~2	惯量比更新	设定 <b>P00.04 惯量比</b> 的负载特性推定结果的更新。				
		设定值	功能			
		0	使用现在的设定			
		1	使用推定值更新			
6~4	转矩补偿	设置参数 <b>P06.07 重力负载转矩补偿值</b> 、 <b>P06.08 正向摩擦转矩补偿值</b> 、 <b>P06.09 负向摩擦转矩补偿值</b> 的负载特性推定结果的				
		设定值	功能	补偿设定		
		0	使用现在的设置	P06.07	P06.08	P06.09
		1	转矩补偿无效	清零	清零	清零
		2	垂直轴模式	更新	清零	清零
		3	摩擦补偿（弱）	更新	弱程度	弱程度
		4	摩擦补偿（中）	更新	中程度	中程度
5	摩擦补偿（强）	更新	强程度	强程度		
7	刚性设置	设置参数 <b>P00.03 实时自动调整刚性设定</b> 是否生效。				
		设定值	功能			
		0	无效			
		1	有效			
8	固定参数设置	设定固定参数的可否变更。				
		设定值	功能			
		0	功能使用现在的设置			
		1	设定为固定值			

10~9	增益切换设置	选择实时自动调整生效时，增益切换关联参数的设置方法。	
		设定值	功能
		0	使用现在的设置
		1	增益切换无效
		2	增益切换有效

 **注意**

本参数需用 bit 单位进行设定。为防止设定错误，建议在编辑参数时，使用 iMotion 软件。bit 单位参数的设定方法如下：

- 确认各设置最后位 bit。  
例：转矩补偿功能的最后位 bit 为 4
- 将 2 的（最后位 bit）乘方乘以设置值。  
例：将转矩补偿功能设定为摩擦补偿（中）时，为  $2^4 \times 4 = 64$ 。
- 有关各设置，计算 1、2 步，并将所有加算的值作为 P06.32 设置值。  
例：设置为：负载特性测定=有效、惯量比更新=有效、转矩补偿=摩擦补偿（中）、刚性设置=有效、固定参数=固定值，增益切换设置=有效时：  
 $2^0 \times 1 + 2^2 \times 1 + 2^4 \times 4 + 2^7 \times 1 + 2^8 \times 1 + 2^9 \times 2 = 1477$

P06.33	名称	设定范围	单位	出厂值	生效方式	关联模式
	摩擦补偿正向生效速度设定	0~1000	0.1rpm	0	立即生效	P

设置摩擦转矩补偿启动的速度点。  
由于机构摩擦力不同，速度点可能不同，可根据具体情况进行微调。

P06.36	名称	设定范围	单位	出厂值	生效方式	关联模式
	摩擦补偿负向生效速度设定	0~1000	0.1rpm	0	立即生效	P

设置摩擦转矩补偿启动的速度点。  
由于机构摩擦力不同，速度点可能不同，可根据具体情况进行微调。

P06.38	名称	设定范围	单位	出厂值	生效方式	关联模式
	警告屏蔽设定	0~65535	—	0	重启生效	ALL

进行警告检测的掩码设置。  
若将对应 bit 置于 1，则对应警告的检测为无效。

P06.40	名称	设定范围	单位	出厂值	生效方式	关联模式
	绝对式编码器原点位置偏移	-1073741823~1073741823	指令单位	0	立即生效	ALL

设置使用绝对式编码器时的编码器位置和机械坐标系位置的偏移量。

P06.41	名称	设定范围	单位	出厂值	生效方式	关联模式
	第 1 减振深度	0~1000	—	0	立即生效	ALL

设置第 1 制振频率深度。  
 设置值为 0 最深，设定值变大深度则变浅。  
 设置参数 **P06.41 第 1 减振深度**，微调制振效果和延迟。

P06.42	名称	设定范围	单位	出厂值	生效方式	关联模式
	2 段转矩滤波器时间常数	0~2500	0.01ms	0	立即生效	ALL

设置针对转矩指令滤波器的时间常数，且与增益的选择状态无关。  
 设置值过大，会导致机床控制不稳定，发生振动。  
 当参数 **P06.43 2 段转矩滤波器衰减项** 不大于 50 时（即使用 2 次滤波器），该参数值对应的时间常数为 5~159（0.05ms~1.59ms，频率 100Hz~3000Hz）。

设置值	说明
0	滤波器无效。
1~4	对应时间常数 5（3000Hz）。
5~158	对应时间参数 5~158（100Hz~3000Hz）。
159~2500	对应时间常数 159（100Hz）。

P06.43	名称	设定范围	单位	出厂值	生效方式	关联模式
	2 段转矩滤波器衰减项	0~1000	—	1000	立即生效	ALL

设定 2 段转矩滤波器的衰减项。  
 设置值过小或过大导致机床振动。

设置值	功能
0	滤波器无效。
1~4	对应时间常数 5（3000Hz）。
5~15	对应时间参数 5~158（100Hz~3000Hz）。
159~2500	对应时间常数 159（100Hz）。

通常使用出厂值，即  $\zeta = 1$  形式的 2 次滤波器（ $\zeta = P06.43 / 1000$ ）。

P06.47	名称	设定范围	单位	出厂值	生效方式	关联模式
	功能扩展设置 2	0~15	—	0	立即生效	ALL

bit1、bit2 设置为 0，bit0、bit3 根据实际情况设置：

- bit0 设置为 1：适用于 2 自由度控制模式有效的情况，重新启动电源。
- bit3 设置为 1：适用于多关节机器人时，可以将实时自动调整变更为同期类型。

P06.50	名称	设定范围	单位	出厂值	生效方式	关联模式
	粘性摩擦补偿增益	0~10000	0.1% / (10000r/min)	0	立即生效	ALL

设置粘性摩擦补偿增益。

	名称	设定范围	单位	出厂值	生效方式	关联模式
P06.51	立即停止结束至电机不通电延时	0~10000	ms	0	立即生效	ALL
	具有“立即停止”属性的报警发生时，使用本参数。 设定在 BRK 抱闸输出信号 OFF 且电机速度低于 30rpm 后，维持电机通电的时间。					

	名称	设定范围	单位	出厂值	生效方式	关联模式
P06.52	飞车保护功能使能	0~1	—	1	立即生效	ALL
	设置飞车保护是否生效。					
		设定值	功能			
		0	无效			
		1	生效			

	名称	设定范围	单位	出厂值	生效方式	关联模式
P06.54	飞车速度判断阈值	1~100	rpm	50	立即生效	ALL
	飞车保护判断的速度阈值。					

	名称	设定范围	单位	出厂值	生效方式	关联模式
P06.56	飞车保护检出时间	10~1000	ms	200	立即生效	ALL
	飞车保护检出时间。					

	名称	设定范围	单位	出厂值	生效方式	关联模式
P06.57	转矩饱和和异常保护检测时间	0~5000	—	0	立即生效	ALL
	设置转矩饱和和异常保护检出时间。 若连续转矩限制中的持续时间超过设置值时，发生 <b>Er16.1 转矩饱和和异常保护</b> 。 设置值为 0 时，本功能无效，不发生 <b>Er16.1 转矩饱和和异常保护</b> 。					

	名称	设定范围	单位	出厂值	生效方式	关联模式
P06.58	齿槽转矩补偿增益	0~500	%	0	立即生效	ALL
	调整齿槽转矩补偿值大小，用于改善电机本身固有脉动。					

	名称	设定范围	单位	出厂值	生效方式	关联模式
P06.60	厂家密码	-32768~32768	—	0	立即生效	ALL
	请固定为 0。					

P06.61	名称	设定范围	单位	出厂值	生效方式	关联模式
	堵转保护时间	10~65535	ms	200	立即生效	ALL

设置电机堵转过温报警检测时间。

P06.62	名称	设定范围	单位	出厂值	生效方式	关联模式
	堵转保护使能	0~1	—	1	立即生效	ALL

堵转过温保护能否生效。

设定值	功能
0	无效
1	生效

P06.63	名称	设定范围	单位	出厂值	生效方式	关联模式
	STO 功能屏蔽开关	0~1	—	0/1	重启生效	ALL

STO 功能使能（厂家调试使用，请勿更改）

设定值	功能
0	屏蔽 STO 功能
1	使能 STO 功能

P06.64	名称	设定范围	单位	出厂值	生效方式	关联模式
	STO 功能显示选择	0~1	—	0	立即生效	ALL

设置触发 STO 后，显示 STO 状态还是 Er30.0 报警。

设定值	功能
0	显示 STO 状态
1	STO 报警显示（Er30.0 报警）

P06.69	名称	设定范围	单位	出厂值	生效方式	关联模式
	弱磁使能	0~1	—	0	立即生效	ALL

设置弱磁功能是否生效。

设定值	功能
0	无效
1	生效

P06.70	名称	设定范围	单位	出厂值	生效方式	关联模式
	弱磁深度	50~110	—	95	立即生效	ALL

设置弱磁深度。

P06.71	名称	设定范围	单位	出厂值	生效方式	关联模式
	弱磁积分常数	50~10000	0.1ms	600	立即生效	ALL

设置弱磁积分时间常数。

P06.72	名称	设定范围	单位	出厂值	生效方式	关联模式
	最大弱磁电流	0~200	%	60	立即生效	ALL

设置相对电机额定电流的百分比。

P06.73	名称	设定范围	单位	出厂值	生效方式	关联模式
	STO 24V 断开滤波时间	0~5	ms	5	重启生效	ALL

STO 24V 断开滤波时间。

P06.74	名称	设定范围	单位	出厂值	生效方式	关联模式
	STO 两路容错滤波时间	0~10	ms	10	重启生效	ALL

STO 两路容错滤波时间。

P06.75	名称	设定范围	单位	出厂值	生效方式	关联模式
	背隙补偿方向	0~1	—	0	重启生效	P

设定值	功能
0	通过正方向的指令进行背隙补偿
1	通过反方向的指令进行背隙补偿

P06.76	名称	设定范围	单位	出厂值	生效方式	关联模式
	背隙补偿量	-500000~500000	0.1 脉冲指令	0	立即生效	P

设定加到位置指令中的背隙补偿量。  
 设定单位以 0.1 为指令单位，但对于换算成编码器脉冲为 1 个脉冲以下的补偿量采用四舍五入。

P06.77	名称	设定范围	单位	出厂值	生效方式	关联模式
	背隙补偿时间常数	0~65535	0.01ms	0	立即生效	P

设定加到位置指令中的背隙补偿量（P06.76）相应的一次延迟滤波器的时间参数。  
 将 P06.77（背隙补偿时间常数）设置为“0”，则一次延迟滤波器无效。

P06.78	名称	设定范围	单位	出厂值	生效方式	关联模式
	回退动作设定	0~65535	—	0	重启生效	ALL

设定回退动作触发条件及报警属性。

P06.79	名称	设定范围	单位	出厂值	生效方式	关联模式
	回退加速度设定	1~2147483647	指令单位/s <sup>2</sup>	1	立即生效	ALL

设定回退加速度。

P06.80	名称	设定范围	单位	出厂值	生效方式	关联模式
	回退减速度设定	1~2147483647	指令单位/s <sup>2</sup>	1	立即生效	ALL

设定回退减速度。

P06.81	名称	设定范围	单位	出厂值	生效方式	关联模式
	回退相对移动量设定	-2147483647~2147483647	指令单位	0	立即生效	ALL

设定回退减速度。

P06.82	名称	设定范围	单位	出厂值	生效方式	关联模式
	回退动作速度设定	0~2147483647	指令单位/s	0	立即生效	ALL

设定回退动作速度。

## 10.10 [P07] 电机参数

P07.00	名称	设定范围	单位	出厂值	生效方式	关联模式
	电机编号	0~9999999	—	1	重启生效	ALL

设置电机编号。  
 参数初始化操作对本参数无影响。  
 电机编号设置超出《配套电机编号表》范围时发生 **Er95.2 电机自动识别异常保护报警**。

设定值	功能
0	电机参数自动识别
1	电机参数自定义
2~9999999	厂家配套电机编号

P07.02	名称	设定范围	单位	出厂值	生效方式	关联模式
	电机控制方式	0~2	—	1	重启生效	ALL

该参数指定了驱动器对不同类型电机（同步电机或异步电机）的控制方式，用户在使用时须根据具体电机种类和有无编码器反馈来设定本参数,恢复出厂操作无影响。

设定值	功能
0	永磁同步电机闭环矢量控制 (闭环控制, 必须有编码器反馈信号且反馈正常)
1	异步电机闭环矢量控制 (闭环控制, 必须有编码器反馈信号且反馈正常)
2	异步电机V/F控制 (开环控制, 无编码器反馈信号)

编号	名称	设定范围	单位	出厂值	生效方式	关联模式
P07.03	电机额定功率	0~32767	0.01kW	0	停机生效	ALL
P07.04	电机额定电压	0~1000	V	0	停机生效	ALL
P07.05	异步电机额定频率	0~200000	0.01Hz	0	停机生效	ALL
P07.06	电机额定电流	0~65535	0.01Arms	0	停机生效	ALL
P07.07	电机额定转矩	0~655350	0.01N.m	0	停机生效	ALL
P07.08	电机最大转矩	0~655350	0.01N.m	0	停机生效	ALL
P07.09	电机额定速度	0~32767	r/min	0	停机生效	ALL
P07.10	电机最高转速	0~65535	r/min	0	停机生效	ALL
P07.11	电机极对数	0~255	poles	0	停机生效	ALL
P07.15	电机转动惯量	1~655350	0.01kg.cm <sup>2</sup>	20000	停机生效	ALL
P07.16	电机定子电阻	1~65535	0.01Ω	114	停机生效	ALL
P07.17	异步电机转子电阻	1~65535	0.01Ω	118	停机生效	ALL
P07.18	异步电机漏感	1~65535	0.01mH	530	停机生效	ALL
P07.19	异步电机互感	1~65535	0.01mH	14550	停机生效	ALL
P07.20	异步电机空载电流	1~65535	0.01Arms	460	停机生效	ALL
P07.27	同步电机 d 轴电感	1~65535	0.01mH	100	停机生效	ALL
P07.28	同步电机 q 轴电感	1~65535	0.01mH	100	停机生效	ALL
P07.29	同步电机线反电势常数	1~65535	0.1V/1000rpm	300	停机生效	ALL
P07.30	同步电机初始磁极角	0~3600	0.1度(电气角)	0	重启生效	ALL
P07.31	电机热时间常数	1~32767	0.1s	1600	重启生效	ALL

编号	名称	设定范围	单位	出厂值	生效方式	关联模式
P07.32	电机相序选择	0~1	—	0	重启生效	ALL

P07.34	名称	设定范围	单位	出厂值	生效方式	关联模式
	电机参数自学习选择	0~2	—	0	立即生效	ALL

设定电机参数自学习模式。

设定值	功能
0	无操作
1	静止自学习 (适用于电机无法脱开负载的场合, 对电机参数进行部分自学习)
2	旋转自学习 (电机与负载脱开, 进行电机参数的全面自学习, 在自学习过程中, 驱动器先进行静止自学习, 然后按照加速时间 P03.12 加速到一定速度, 保持一段时间后, 按照减速时间 P03.13 减速停机并结束自学习)

P07.35	名称	设定范围	单位	出厂值	生效方式	关联模式
	编码器类型选择	0~13	—	0	重启生效	ALL

设置编码器类型。

设定值	功能
0	ABZ 增量编码器 (ENC1)
1	正余弦
2	厂家使用
3	多摩川单圈绝对值
4	多摩川多圈绝对值
5	松下增量式
6	松下多圈绝对值
9	尼康
11	旋转变压器
13	ABZ 增量编码器 (ENC2)

编号	名称	设定范围	单位	出厂值	生效方式	关联模式
P07.36	电机齿轮比分子	0~10000	—	1	重启生效	ALL
P07.37	电机齿轮比分母	0~10000	—	1	重启生效	ALL

设定电机齿轮比分子, 恢复出厂操作无影响。

当编码器没有直接安装在电机轴上时, 此时编码器与电机轴之间可能存在一个传动比, 换算关系如下: 电机实际转速 = 编码器转速 \* 电机齿轮比分母 / 电机齿轮比分子

编号	名称	设定范围	单位	出厂值	生效方式	关联模式
P07.39	总线编码器位数	0~31	bit	23	重启生效	ALL
P07.40	总线编码器圈数	0~31	rev	16	重启生效	ALL
P07.41	编码器线数	1~4194304	—	2500	重启生效	ALL
P07.42	编码器 Z 相断线检测	0~1	—	0	重启生效	ALL
P07.44	正弦编码器细分数	1~4096	—	4096	重启生效	ALL
P07.45	正弦编码器 A 相直流偏置	0~4095	—	2047	重启生效	ALL
P07.46	正弦编码器 B 相直流偏置	0~4095	—	2047	重启生效	ALL
P07.47	正弦编码器 AB 相增益比	0~8192	—	4096	重启生效	ALL

P07.55	名称	设定范围	单位	出厂值	生效方式	关联模式
	电机温度传感器选择	0~2	—	0	重启生效	ALL

电机温度传感器选择。

设定值	传感器类型
0	无温度传感器
1	KTY84-130
2	PT100

P07.56	名称	设定范围	单位	出厂值	生效方式	关联模式
	电机温度警告点	40~200	1℃	100	重启生效	ALL

设定电机温度警告点。  
本设定限制了允许电机工作的最高温度，当电机温度检测值大于电机保护温度设定值时，驱动器报电机过热故障并且停止输出以达到保护电机不因过热而损坏。

P07.58	名称	设定范围	单位	出厂值	生效方式	关联模式
	同步电机磁极检出方式选择	0~4	—	2	重启生效	ALL

磁极检出方式选择。

设定值	功能
0	未选择
1	CS 信号
2	磁极位置推定
3	绝对值数据
4	CS 信号（省线式）

编号	名称	设定范围	单位	出厂值	生效方式	关联模式
P07.59	CS 相序选择	0~1	—	0	重启生效	ALL
P07.60	CS 相位设定	0~3600	0.1 度 (电气角)	0	重启生效	ALL
P07.61	磁极位置使能推定 转矩指令时间	0~300	ms	200	立即生效	ALL
P07.62	磁极位置使能推定 指令转矩	0~32767	%	50	立即生效	ALL
P07.63	磁极位置使能推定 零移动脉冲宽度设定	0~32767	pulse	100	立即生效	ALL
P07.64	磁极位置使能推定 电机停止判定脉冲数	0~32767	pulse	40	立即生效	ALL
P07.65	磁极位置使能推定 电机停止判定时间	0~32767	ms	40	立即生效	ALL
P07.66	磁极位置使能推定 电机停止限制时间	0~5000	0.01ms	1000	立即生效	ALL
P07.67	磁极位置使能推定 转矩指令滤波器	-32768~32767	—	0	立即生效	ALL
P07.95	电机制造序号	0~2147483647	—	0	仅显示	ALL
P07.96	电机制造低位	0~2147483647	—	0	仅显示	ALL
P07.97	电机制造中位	0~2147483647	—	0	仅显示	ALL
P07.98	电机制造高位	0~2147483647	—	0	仅显示	ALL

## 10.11 [P08] 驱动器参数

P08.00	名称	设定范围	单位	出厂值	生效方式	关联模式
	驱动器电压等级	0~380	V	220	仅显示	ALL

驱动器输入电压等级

P08.01	名称	设定范围	单位	出厂值	生效方式	关联模式
	驱动器额定功率	0~65535	0.01kW	75	仅显示	ALL

驱动器额定功率

P08.02	名称	设定范围	单位	出厂值	生效方式	关联模式
	驱动器额定电流	0~65535	0.01A	500	仅显示	ALL
驱动器额定电流						

P08.03	名称	设定范围	单位	出厂值	生效方式	关联模式
	驱动器最大电流	0~65535	0.01A	500	仅显示	ALL
驱动器最大电流						

P08.04	名称	设定范围	单位	出厂值	生效方式	关联模式
	驱动器过流保护点	0~100	%	100	重启生效	ALL
驱动器最大电流						

P08.05	名称	设定范围	单位	出厂值	生效方式	关联模式
	PWM 载波频率	4~16	kHz	8	重启生效	ALL
PWM 载波频率						

P08.06	名称	设定范围	单位	出厂值	生效方式	关联模式
	制动单元动作电压	3500~7500	0.1V	3900	重启生效	ALL
制动单元动作电压						

## 10.12 [P10] 监控参数

P10.00	名称	设定范围	单位	出厂值	生效方式	关联模式
	位置指令偏差	-2147483648~2147483647	指令单位	0	仅显示	ALL
位置指令偏差（只读）。						

P10.01	名称	设定范围	单位	出厂值	生效方式	关联模式
	电机速度	-20000~20000	r/min	0	仅显示	ALL
电机速度（只读）。						

P10.02	名称	设定范围	单位	出厂值	生效方式	关联模式
	位置指令速度	-20000~20000	r/min	0	仅显示	ALL
位置指令速度（只读）。						

P10.03	名称	设定范围	单位	出厂值	生效方式	关联模式
	速度控制指令	-20000~20000	r/min	0	仅显示	ALL

速度控制指令（只读）。

P10.04	名称	设定范围	单位	出厂值	生效方式	关联模式
	转矩指令	-500~500	%	0	仅显示	ALL

转矩指令（只读）。

P10.05	名称	设定范围	单位	出厂值	生效方式	关联模式
	反馈脉冲总和	-2147483648~ 2147483647	编码器 单位	0	仅显示	ALL

反馈脉冲总和（只读）。

P10.06	名称	设定范围	单位	出厂值	生效方式	关联模式
	指令脉冲总和	-2147483648~ 2147483647	指令单位	0	仅显示	ALL

指令脉冲总和（只读）。

P10.07	名称	设定范围	单位	出厂值	生效方式	关联模式
	载荷推定惯量比	0~10000	%	0	仅显示	ALL

载荷推定惯量比（只读）。

P10.08	名称	设定范围	单位	出厂值	生效方式	关联模式
	控制模式	1~3	—	1	仅显示	ALL

控制模式（只读）。

P10.09	名称	设定范围	单位	出厂值	生效方式	关联模式
	DI 信号状态	0~65535	—	0	仅显示	ALL

DI 信号状态（只读）。

P10.10	名称	设定范围	单位	出厂值	生效方式	关联模式
	DO 信号状态	0~65535	—	0	仅显示	ALL

DO 信号状态（只读）。

P10.14	名称	设定范围	单位	出厂值	生效方式	关联模式
	当前报警	-2147483648~ 2147483647	—	0	仅显示	ALL

当前报警（只读）。

P10.15	名称	设定范围	单位	出厂值	生效方式	关联模式
	当前警告	-2147483648~ 2147483647	—	0	仅显示	ALL

当前警告（只读）。

P10.16	名称	设定范围	单位	出厂值	生效方式	关联模式
	再生负载率	-2147483648~ 2147483647	%	0	仅显示	ALL

再生负载率（只读）。

P10.17	名称	设定范围	单位	出厂值	生效方式	关联模式
	过载率	-2147483648~ 2147483647	%	0	仅显示	ALL

过载率（只读）。

P10.18	名称	设定范围	单位	出厂值	生效方式	关联模式
	相电流有效值	-2147483648~ 2147483647	—	0	仅显示	ALL

相电流有效值（只读）。

P10.19	名称	设定范围	单位	出厂值	生效方式	关联模式
	不旋转的原因	-2147483648~ 2147483647	—	0	仅显示	ALL

不旋转的原因（只读）。

P10.20	名称	设定范围	单位	出厂值	生效方式	关联模式
	伺服系统状态	-2147483648~ 2147483647	—	0	仅显示	ALL

伺服系统状态（只读）。

P10.21	名称	设定范围	单位	出厂值	生效方式	关联模式
	机械角度	-2147483648~ 2147483647	编码器单位	0	仅显示	ALL

机械角度（只读）。

P10.22	名称	设定范围	单位	出厂值	生效方式	关联模式
	电气角度	-2147483648~ 2147483647	0.1 度	0	仅显示	ALL

电气角度（只读）。

P10.23	名称	设定范围	单位	出厂值	生效方式	关联模式
	编码器旋转 1 圈数据	-2147483648~ 2147483647	编码器单位	0	仅显示	ALL

编码器旋转 1 圈数据（只读）。

P10.24	名称	设定范围	单位	出厂值	生效方式	关联模式
	编码器多圈数据	-2147483648~ 2147483647	Rev	0	仅显示	ALL

编码器多圈数据（只读）。

P10.25	名称	设定范围	单位	出厂值	生效方式	关联模式
	编码器通信异常次数 监视	-2147483648~ 2147483647	—	0	仅显示	ALL

编码器通信异常次数监视（只读）。

P10.26	名称	设定范围	单位	出厂值	生效方式	关联模式
	编码器位置偏差	-2147483648~ 2147483647	编码器 单位	0	仅显示	ALL

编码器位置偏差（只读）。

P10.27	名称	设定范围	单位	出厂值	生效方式	关联模式
	PN 间电压	0~65535	V	0	仅显示	ALL

PN 间电压（只读）。

P10.28	名称	设定范围	单位	出厂值	生效方式	关联模式
	控制电源电压	0~65535	V	0	仅显示	ALL

控制电源电压（只读）。

P10.29	名称	设定范围	单位	出厂值	生效方式	关联模式
	开关电源输出 12V 电压	0~65535	0.1V	0	仅显示	ALL

开关电源输出 12V 电压（只读）。

P10.30	名称	设定范围	单位	出厂值	生效方式	关联模式
	MCU 软件版本	0~2147483647	—	0	仅显示	ALL

MCU 软件版本（只读）。

P10.31	名称	设定范围	单位	出厂值	生效方式	关联模式
	FPGA 软件版本	0~2147483647	—	0	仅显示	ALL

FPGA 软件版本（只读）。

P10.32	名称	设定范围	单位	出厂值	生效方式	关联模式
	伺服参数版本（只读）	0~2147483647	—	6	仅显示	ALL

伺服参数版本。

P10.33	名称	设定范围	单位	出厂值	生效方式	关联模式
	累积工作时间	0~87600	0.1H	0	仅显示	ALL

累积工作时间（只读）。

P10.34	名称	设定范围	单位	出厂值	生效方式	关联模式
	平均负载率	0~65535	%	0	仅显示	ALL

平均负载率（只读）。

P10.35	名称	设定范围	单位	出厂值	生效方式	关联模式
	CPU 温度	0~65535	1℃	0	仅显示	ALL

CPU 温度（只读）。

P10.36	名称	设定范围	单位	出厂值	生效方式	关联模式
	IGBT 温度	0~65535	1℃	0	仅显示	ALL

IGBT 温度（只读）。

P10.37	名称	设定范围	单位	出厂值	生效方式	关联模式
	驱动器温度	0~65535	1℃	0	仅显示	ALL

驱动器温度（只读）。

P10.38	名称	设定范围	单位	出厂值	生效方式	关联模式
	电机温度	0~65535	1℃	0	仅显示	ALL

电机温度（只读）。

P10.40	名称	设定范围	单位	出厂值	生效方式	关联模式
	实时共振频率	0~5000	Hz	0	仅显示	ALL

实时共振频率（只读）。

	名称	设定范围	单位	出厂值	生效方式	关联模式
P10.41	绝对值编码器绝对位置低 32 位	-2147483648~ 2147483647	编码器单位	0	仅显示	ALL

绝对值编码器绝对位置低 32 位（只读）。

	名称	设定范围	单位	出厂值	生效方式	关联模式
P10.42	绝对值编码器绝对位置高 32 位	-2147483648~ 2147483647	编码器单位	0	仅显示	ALL

绝对值编码器绝对位置高 32 位（只读）。

	名称	设定范围	单位	出厂值	生效方式	关联模式
P10.47	STO 状态	0~7	—	0	仅显示	ALL

STO 端口状态

Bit	说明
0	STO1 状态
1	STO2 状态
2	FB 状态

	名称	设定范围	单位	出厂值	生效方式	关联模式
P10.48	伺服单次上电时间	0~2147483647	0.1s	0	仅显示	ALL

记录驱动器单次上电累积时间（只读）。

	名称	设定范围	单位	出厂值	生效方式	关联模式
P10.49	背隙补偿量监视	-500000~ 500000	0.1Unit	0	仅显示	P

监视当前背隙补偿量（只读）。

	名称	设定范围	单位	出厂值	生效方式	关联模式
P10.50	反馈脉冲总和	-2147483648~ 2147483647	Unit	0	仅显示	ALL

监视当前反馈脉冲总和（只读）。

	名称	设定范围	单位	出厂值	生效方式	关联模式
P10.51	位置指令	-2147483648~ 2147483647	Unit	0	仅显示	P

监控当前位置指令（TPOS）（只读）。

P10.52	名称	设定范围	单位	出厂值	生效方式	关联模式
	位置反馈	-2147483648~ 2147483647	Unit	0	仅显示	P

监控当前位置反馈（APOS）（只读）。

P10.53	名称	设定范围	单位	出厂值	生效方式	关联模式
	注册剩余时间	0~65535	H	0	仅显示	ALL

注册剩余时间（只读）。

P10.54	名称	设定范围	单位	出厂值	生效方式	关联模式
	调机状态	-2147483648~ 2147483647	—	0	仅显示	P

调机状态。

bit	设定值	说明
高 16bit	0	初始状态
	1	调谐设置模
	2	初始化处理状态
	3	惯量学习状态
	5	刚性搜索状态
低 16bit	0	正常结束
	1	正在运行
	2	继续处理
	-1	异常结束
	-2	运行准备未完成
	-3	模式设置错误
	-4	惯性识别开始错误
	-5	惯性识别错误
	-6	运行指令错误
	-7	频率分析错误
	-8	陷波设置错误
	99	强制结束

P10.55	名称	设定范围	单位	出厂值	生效方式	关联模式
	电机速度	-999999~ 999999	0.1rpm	0	仅显示	ALL

电机速度（只读）。

P10.56	名称	设定范围	单位	出厂值	生效方式	关联模式
	位置指令速度	-999999~ 999999	0.1rpm	0	仅显示	ALL

位置指令速度（只读）。

P10.57	名称	设定范围	单位	出厂值	生效方式	关联模式
	速度控制指令	-999999~ 999999	0.1rpm	0	仅显示	ALL

速度控制指令（只读）。

P10.58	名称	设定范围	单位	出厂值	生效方式	关联模式
	外部编码器通信异常次数监视	0~65535	—	0	仅显示	ALL

外部编码器通信异常次数监视（只读）。

P10.59	名称	设定范围	单位	出厂值	生效方式	关联模式
	外部编码器旋转一圈数据	- 2147483648 ~ 2147483647	编码器单位	0	仅显示	ALL

外部编码器旋转一圈数据（只读）。

P10.60	名称	设定范围	单位	出厂值	生效方式	关联模式
	外部编码器多圈数据	- 2147483648 ~ 2147483647	rev	0	仅显示	ALL

外部编码器多圈数据（只读）。

P10.61	名称	设定范围	单位	出厂值	生效方式	关联模式
	外部编码器速度	-999999~ 999999	rpm	0	仅显示	ALL

外部编码器速度（只读）。

P10.62	名称	设定范围	单位	出厂值	生效方式	关联模式
	内部编码器线数监控	0~4194304	—	0	仅显示	ALL

内部编码器线数监控（只读）。

P10.63	名称	设定范围	单位	出厂值	生效方式	关联模式
	外部编码器线数监控	0~4194304	—	0	仅显示	ALL

外部编码器线数监控（只读）。

P10.64	名称	设定范围	单位	出厂值	生效方式	关联模式
	主轴传动比分子学习结果	1~10000	—	1	仅显示	ALL

主轴传动比分子学习结果（只读）。

	名称	设定范围	单位	出厂值	生效方式	关联模式
P10.65	主轴传动比分母学习结果	1~10000	—	1	仅显示	ALL

主轴传动比分母学习结果（只读）。

	名称	设定范围	单位	出厂值	生效方式	关联模式
P10.66	电机齿轮比分子学习结果	1~10000	—	1	仅显示	ALL

电机齿轮比分子学习结果（只读）。

	名称	设定范围	单位	出厂值	生效方式	关联模式
P10.67	电机齿轮比分母学习结果	1~10000	—	1	仅显示	ALL

电机齿轮比分母学习结果（只读）。

	名称	设定范围	单位	出厂值	生效方式	关联模式
P10.81	最近第一报警	0~65535	0.1	0	仅显示	ALL

最近第一报警（只读）。

	名称	设定范围	单位	出厂值	生效方式	关联模式
P10.82	最近第二报警	0~65535	0.1	0	仅显示	ALL

最近第二报警（只读）。

	名称	设定范围	单位	出厂值	生效方式	关联模式
P10.83	最近第三报警	0~65535	0.1	0	仅显示	ALL

最近第三报警（只读）。

	名称	设定范围	单位	出厂值	生效方式	关联模式
P10.84	最近第四障	0~65535	0.1	0	仅显示	ALL

最近第四报警（只读）。

	名称	设定范围	单位	出厂值	生效方式	关联模式
P10.85	最近第五报警	0~65535	0.1	0	仅显示	ALL

最近第五报警（只读）。

	名称	设定范围	单位	出厂值	生效方式	关联模式
P10.86	最近第六报警	0~65535	0.1	0	仅显示	ALL

最近第六报警（只读）。

P10.87	名称	设定范围	单位	出厂值	生效方式	关联模式
	最近第七报警	0~65535	0.1	0	仅显示	ALL

最近第七报警（只读）。

P10.88	名称	设定范围	单位	出厂值	生效方式	关联模式
	最近第八报警	0~65535	0.1	0	仅显示	ALL

最近第八报警（只读）。

P10.89	名称	设定范围	单位	出厂值	生效方式	关联模式
	最近第九报警	0~65535	0.1	0	仅显示	ALL

最近第九报警（只读）。

P10.90	名称	设定范围	单位	出厂值	生效方式	关联模式
	最近第十报警	0~65535	0.1	0	仅显示	ALL

最近第十报警（只读）。

## 10.13 [P11] 通信参数

P11.31	名称	设定范围	单位	出厂值	生效方式	关联模式
	EtherCAT 站地址	0~65535	—	0	立即生效	ALL

P11.32	名称	设定范围	单位	出厂值	生效方式	关联模式
	EtherCAT 站别名	0~65535	—	0	立即生效	ALL

P11.33	名称	设定范围	单位	出厂值	生效方式	关联模式
	EtherCAT 通信状态	-2147483648~ 2147483647	—	0	仅显示	ALL

P11.34	名称	设定范围	单位	出厂值	生效方式	关联模式
	EtherCAT 通信错误码 (AL 错误码)	-2147483648~ 2147483647	—	0	仅显示	ALL

P11.35	名称	设定范围	单位	出厂值	生效方式	关联模式
	EtherCAT 同步周期 (ESC 寄存器 0981h)	-2147483648~ 2147483647	—	0	仅显示	ALL

	名称	设定范围	单位	出厂值	生效方式	关联模式
P11.36	EtherCAT 看门狗超时时间 (ESC 寄存器 400h*420h)	-2147483648~ 2147483647	—	0	立即生效	ALL

	名称	设定范围	单位	出厂值	生效方式	关联模式
P11.37	同步数据累计丢失次数	-2147483648~ 2147483647	—	0	仅显示	ALL

	名称	设定范围	单位	出厂值	生效方式	关联模式
P11.40	同步信号连续丢失次数上限	0~100	—	4	立即生效	ALL

值为 0 时不检测。

同步信号丢失次数大于设定值时，发生 Er80.7 同步信号异常保护。

	名称	设定范围	单位	出厂值	生效方式	关联模式
P11.41	总线端口断开检出时间	0~10000	—	0	立即生效	ALL

值为 0 时不检测。

检测到 CN2A 或 CN2B 连接断开时间超过设定值时，发生 Er85.2 端口断开检出异常保护。

	名称	设定范围	单位	出厂值	生效方式	关联模式
P11.43	EtherCAT 端口 0 无效帧及 错误最大值	0~65535	—	0	仅显示	ALL

	名称	设定范围	单位	出厂值	生效方式	关联模式
P11.44	EtherCAT 端口 1 无效帧及 错误最大值	0~65535	—	0	仅显示	ALL

	名称	设定范围	单位	出厂值	生效方式	关联模式
P11.45	EtherCAT 端口转发错误最 大值	0~65535	—	0	仅显示	ALL

	名称	设定范围	单位	出厂值	生效方式	关联模式
P11.46	EtherCAT 数据帧处理单元 错误最大值	0~65535	—	0	仅显示	ALL

	名称	设定范围	单位	出厂值	生效方式	关联模式
P11.47	EtherCAT 端口 0 和端口 1 连接丢失最大值	0~65535	—	0	仅显示	ALL

P11.52	名称	设定范围	单位	出厂值	生效方式	关联模式
	CSP 位置指令增量过大次数	1~30	—	20	立即生效	ALL

连续检测到指令异常次数大于设定值时，发生 **Er27.3 位置指令异常** 报警。

P11.53	名称	设定范围	单位	出厂值	生效方式	关联模式
	ESI 版本号	0~65535	—	0	立即生效	ALL

ESI 版本号。

## 10.14 [P12] 辅助控制参数

P12.00	名称	设定范围	单位	出厂值	生效方式	关联模式
	软件复位	0~1	—	0	立即生效	ALL

软件复位。

设定值	功能
0	关闭软件复位
1	开启软件复位

P12.01	名称	设定范围	单位	出厂值	生效方式	关联模式
	报警复位	0~1	—	0	立即生效	ALL

报警复位。

设定值	功能
0	关闭报警复位
1	开启报警复位

P12.02	名称	设定范围	单位	出厂值	生效方式	关联模式
	参数初始化	0~2	—	0	立即生效	ALL

参数初始化。

设定值	功能
0	关闭参数初始化
1	开启参数初始化
2	预留

P12.04	名称	设定范围	单位	出厂值	生效方式	关联模式
	紧急停机	0~1	—	0	立即生效	ALL

紧急停机。

设定值	功能
0	关闭紧急停机
1	开启紧急停机

P12.06	名称	设定范围	单位	出厂值	生效方式	关联模式
	JOG 试运行功能	-2147483648~ 2147483647	—	0	立即生效	ALL

JOG 试运行功能。

P12.07	名称	设定范围	单位	出厂值	生效方式	关联模式
	DI 强制输入设定值	0~65535	—	0	立即生效	ALL

DI 强制输入设定值。

P12.08	名称	设定范围	单位	出厂值	生效方式	关联模式
	DO 强制输出设定值	0~65535	—	0	立即生效	ALL

DO 强制输出设定值。

P12.09	名称	设定范围	单位	出厂值	生效方式	关联模式
	绝对值编码器复位	0~1	—	0	立即生效	ALL

绝对值编码器复位。

设定值	功能
0	关闭绝对值编码器复位
1	开启绝对值编码器复位

P12.10	名称	设定范围	单位	出厂值	生效方式	关联模式
	电机参数自学习使能	0~4	—	0	立即生效	ALL

电机参数自学习使能。

设定值	功能
0	关闭
1	开启静态自学习
2	开启动态自学习
3	开启动态自学习 2

P12.11	名称	设定范围	单位	出厂值	生效方式	关联模式
	自动调机使能	0~1	—	0	立即生效	P

当参数 P00.02=8,9,10 时, 该参数设置 1 后, 电机会自动运行执行自动调机, 运行完成后, 该参数会自动恢复为 0, 运行过程中, 修改该参数为 0 后, 可强制中断自动调机。

设定值	功能
0	关闭
1	使能

P12.30	名称	设定范围	单位	出厂值	生效方式	关联模式
	轴屏蔽	0~15	—	0	立即生效	ALL

轴屏蔽功能  
轴屏蔽后, 面板和 iMotion 将不再显示对应轴的报警和警告信息

bit	功能	说明
0	1 轴屏蔽使能位	1: 屏蔽; 0: 不屏蔽
1	2 轴屏蔽使能位	1: 屏蔽; 0: 不屏蔽
2	3 轴屏蔽使能位	1: 屏蔽; 0: 不屏蔽
3	4 轴屏蔽使能位	1: 屏蔽; 0: 不屏蔽

P12.31	名称	设定范围	单位	出厂值	生效方式	关联模式
	驱动器注册	0~1	—	0	立即生效	ALL

驱动器注册。

P12.32	名称	设定范围	单位	出厂值	生效方式	关联模式
	驱动器注册码高位	-2147483648~ 2147483647	—	0	立即生效	ALL

驱动器注册码高位。

P12.33	名称	设定范围	单位	出厂值	生效方式	关联模式
	驱动器注册码低位	-2147483648~ 2147483647	—	0	立即生效	ALL

驱动器注册码低位。

## 10.15 [P14] 龙门控制

P14.01	名称	设定范围	单位	出厂值	生效方式	关联模式
	龙门对齐状态	0~1	—	0	重启生效	P

显示龙门轴对齐状态。

设定值	功能
0	未对齐
1	已对齐

P14.02	名称	设定范围	单位	出厂值	生效方式	关联模式
	龙门功能使能	0~1	—	0	重启生效	P

设定值	功能
0	关闭龙门同步
1	使能龙门同步

P14.03	名称	设定范围	单位	出厂值	生效方式	关联模式
	龙门轴属性	0~1	—	0	重启生效	P

设定龙门轴的属性。

设定值	功能
0	从轴
1	主轴

P14.04	名称	设定范围	单位	出厂值	生效方式	关联模式
	龙门机械属性	0~2	—	0	重启生效	P

设定龙门机械轴属性。

设定值	功能
0	刚性龙门
1	柔性龙门
2	内部使用

	名称	设定范围	单位	出厂值	生效方式	关联模式					
P14.05	当前轴位置同步方向设置	0~1	—	0	重启生效	P					
	设置当前轴位置同步方向。 <table border="1" style="margin-left: auto; margin-right: auto;"> <thead> <tr> <th>设定值</th> <th>功能</th> </tr> </thead> <tbody> <tr> <td>0</td> <td>正向</td> </tr> <tr> <td>1</td> <td>方向</td> </tr> </tbody> </table>						设定值	功能	0	正向	1
设定值	功能										
0	正向										
1	方向										

	名称	设定范围	单位	出厂值	生效方式	关联模式					
P14.06	当前轴转矩同步方向设置	0~1	—	0	重启生效	P					
	设置当前轴转矩同步方向设置。 <table border="1" style="margin-left: auto; margin-right: auto;"> <thead> <tr> <th>设定值</th> <th>功能</th> </tr> </thead> <tbody> <tr> <td>0</td> <td>正向</td> </tr> <tr> <td>1</td> <td>方向</td> </tr> </tbody> </table>						设定值	功能	0	正向	1
设定值	功能										
0	正向										
1	方向										

	名称	设定范围	单位	出厂值	生效方式	关联模式							
P14.07	龙门同步使能	0~2	—	0	立即生效	P							
	设置龙门同步使能。 <table border="1" style="margin-left: auto; margin-right: auto;"> <thead> <tr> <th>设定值</th> <th>功能</th> </tr> </thead> <tbody> <tr> <td>0</td> <td>非使能</td> </tr> <tr> <td>1</td> <td>使能</td> </tr> <tr> <td>2</td> <td>DI 使能</td> </tr> </tbody> </table>						设定值	功能	0	非使能	1	使能	2
设定值	功能												
0	非使能												
1	使能												
2	DI 使能												

	名称	设定范围	单位	出厂值	生效方式	关联模式							
P14.08	龙门同步位置环比例增益	0~6000	0.001	0	立即生效	P							
	设置龙门同步位置环比例增益。 <table border="1" style="margin-left: auto; margin-right: auto;"> <thead> <tr> <th>设定值</th> <th>功能</th> </tr> </thead> <tbody> <tr> <td>0</td> <td>非使能</td> </tr> <tr> <td>1</td> <td>使能</td> </tr> <tr> <td>2</td> <td>DI 使能</td> </tr> </tbody> </table>						设定值	功能	0	非使能	1	使能	2
设定值	功能												
0	非使能												
1	使能												
2	DI 使能												

	名称	设定范围	单位	出厂值	生效方式	关联模式
P14.09	龙门同步位置环积分时间常数	5~10000	0.1ms	10000	立即生效	P
	龙门同步位置环积分时间常数。					

P14.10	名称	设定范围	单位	出厂值	生效方式	关联模式
	龙门同步速度环比例增益	0~6000	0.001	0	立即生效	P

龙门同步位置环积分时间常数。

P14.11	名称	设定范围	单位	出厂值	生效方式	关联模式
	龙门同步速度环积分时间常数	5~10000	0.1ms	10000	立即生效	P

龙门同步速度环积分时间常数。

P14.12	名称	设定范围	单位	出厂值	生效方式	关联模式
	龙门同步速度限幅	0~6000	rpm	50	立即生效	P

龙门同步速度限幅。

P14.13	名称	设定范围	单位	出厂值	生效方式	关联模式
	龙门同步转矩限幅	0~100	%	30	立即生效	P

龙门同步转矩限幅。

P14.14	名称	设定范围	单位	出厂值	生效方式	关联模式
	龙门对齐速度	0~6000	rpm	10	立即生效	P

龙门对齐速度。

P14.15	名称	设定范围	单位	出厂值	生效方式	关联模式
	龙门对齐加减速时间	0~1000	ms	100	立即生效	P

龙门对齐加减速时间。

P14.18	名称	设定范围	单位	出厂值	生效方式	关联模式
	龙门上电默认对齐	0~1	—	0	重启生效	P

龙门上电默认对齐。

设定值	功能
0	无
1	两轴第一次上电时默认对齐

P14.19	名称	设定范围	单位	出厂值	生效方式	关联模式
	龙门对齐模式	0~4	—	0	重启生效	P

龙门对齐模式。

设定值	功能
0	龙门回原对齐
2	龙门转矩对齐
3	龙门使能对齐
4	龙门DI对齐

P14.20	名称	设定范围	单位	出厂值	生效方式	关联模式
	龙门原点对齐位置偏差补偿	-2147483648~2147483647	—	0	重启生效	P

龙门原点对齐位置偏差补偿。

P14.30	名称	设定范围	单位	出厂值	生效方式	关联模式
	两轴位置偏差（编码器单位）	-2147483648~2147483647	p	0	仅显示	P

两轴位置偏差（编码器单位）。

P14.31	名称	设定范围	单位	出厂值	生效方式	关联模式
	两轴转速偏差	-2147483648~2147483647	rpm	0	仅显示	P

两轴转速偏差。

P14.32	名称	设定范围	单位	出厂值	生效方式	关联模式
	当前轴转矩指令	-2147483648~2147483647	%	0	仅显示	P

当前轴转矩指令。

P14.33	名称	设定范围	单位	出厂值	生效方式	关联模式
	配对轴转矩指令	-2147483648~2147483647	%	0	仅显示	P

配对轴转矩指令。

P14.34	名称	设定范围	单位	出厂值	生效方式	关联模式
	当前轴电机转速	-2147483648~2147483647	rpm	0	仅显示	P

当前轴电机转速。

P14.35	名称	设定范围	单位	出厂值	生效方式	关联模式
	配对轴电机转速	-2147483648~ 2147483647	rpm	0	仅显示	P

配对轴电机转速。

P14.36	名称	设定范围	单位	出厂值	生效方式	关联模式
	龙门位置偏差过大警告时间阈值	5~10000	0.1ms	30	立即生效	P

龙门位置偏差过大警告时间阈值。

P14.37	名称	设定范围	单位	出厂值	生效方式	关联模式
	龙门位置报警阈值	0~ 2147483647	—	5000	重启生效	P

龙门位置报警阈值。

P14.38	名称	设定范围	单位	出厂值	生效方式	关联模式
	龙门位置偏差过大警告使能	0~1	—	1	立即生效	P

龙门位置偏差过大警告使能。

设定值	功能
0	非使能
1	使能

P14.39	名称	设定范围	单位	出厂值	生效方式	关联模式
	龙门转矩偏差过大警告时间阈值	5~10000	0.1ms	30	立即生效	P

龙门转矩偏差过大警告时间阈值。

P14.40	名称	设定范围	单位	出厂值	生效方式	关联模式
	龙门转矩偏差过大报警阈值	0~800	%	300	立即生效	P

龙门转矩偏差过大报警阈值。

	名称	设定范围	单位	出厂值	生效方式	关联模式					
P14.41	龙门转矩偏差过大警告使能	0~1	—	1	立即生效	P					
	龙门转矩偏差过大警告使能。 <table border="1" style="margin-left: auto; margin-right: auto;"> <thead> <tr> <th>设定值</th> <th>功能</th> </tr> </thead> <tbody> <tr> <td>0</td> <td>非使能</td> </tr> <tr> <td>1</td> <td>使能</td> </tr> </tbody> </table>						设定值	功能	0	非使能	1
设定值	功能										
0	非使能										
1	使能										

	名称	设定范围	单位	出厂值	生效方式	关联模式					
P14.42	龙门绝对式编码器对齐使能	0~1	—	0	重启生效	P					
	龙门绝对式编码器对齐使能。 <table border="1" style="margin-left: auto; margin-right: auto;"> <thead> <tr> <th>设定值</th> <th>功能</th> </tr> </thead> <tbody> <tr> <td>0</td> <td>非使能</td> </tr> <tr> <td>1</td> <td>使能</td> </tr> </tbody> </table>						设定值	功能	0	非使能	1
设定值	功能										
0	非使能										
1	使能										

	名称	设定范围	单位	出厂值	生效方式	关联模式
P14.45	龙门绝对值编码器偏差补偿值低位	-2147483648~ 2147483647	—	0	重启生效	P
	龙门绝对值编码器偏差补偿值低位。					

	名称	设定范围	单位	出厂值	生效方式	关联模式
P14.46	龙门绝对值编码器偏差补偿值高位	-2147483648~ 2147483647	—	0	重启生效	P
	龙门绝对值编码器偏差补偿值高位。					

	名称	设定范围	单位	出厂值	生效方式	关联模式					
P14.47	手动对齐使能	0~1	—	0	重启生效	P					
	手动对齐使能。 <table border="1" style="margin-left: auto; margin-right: auto;"> <thead> <tr> <th>设定值</th> <th>功能</th> </tr> </thead> <tbody> <tr> <td>0</td> <td>非使能</td> </tr> <tr> <td>1</td> <td>使能</td> </tr> </tbody> </table>						设定值	功能	0	非使能	1
设定值	功能										
0	非使能										
1	使能										

## 10.16 [P15] 全闭环功能参数

P15.00	名称	设定范围	单位	出厂值	生效方式	关联模式
	外部编码器类型选择	0~4	—	0	重启生效	ALL

外部编码器类型选择。

设定值	功能
0	ABZ 增量编码器 (ENC2)
1	ABZ 增量编码器 (ENC1)
2	正余弦
3	旋转变压器
4	BISS-C

P15.03	名称	设定范围	单位	出厂值	生效方式	关联模式
	外部编码器方向反转	0~1	—	0	重启生效	ALL

外部编码器方向。

设定值	功能
0	非反转
1	反转

P15.04	名称	设定范围	单位	出厂值	生效方式	关联模式
	外部编码器 Z 相断线检测	0~1	—	0	重启生效	ALL

外部编码器 Z 相断线检测。

设定值	功能
0	有效
1	无效

P15.05	名称	设定范围	单位	出厂值	生效方式	关联模式
	外部编码器线数	1~4194304	PPR	1024	重启生效	ALL

第二编码器线数。

P15.13	名称	设定范围	单位	出厂值	生效方式	关联模式
	位置反馈编码器选择	0~1	—	0	重启生效	ALL
位置反馈编码器选择,恢复出厂操作无影响。						
		设定值	功能			
		0	电机编码器			
		1	外部编码器			

P15.14	名称	设定范围	单位	出厂值	生效方式	关联模式
	主轴传动比选择	0~4	—	1	立即生效	ALL
主轴传动比选择。						
		设定值	功能			
		0	SI 端子输入			
		1	主轴传动比 1			
		2	主轴传动比 2			
		3	主轴传动比 3			
		4	主轴传动比 4			

编号	名称	设定范围	单位	出厂值	生效方式	关联模式
P15.15	主轴传动比分子 1 (主轴侧齿轮)	1~10000	—	1	重启生效	ALL
P15.16	主轴传动比分母 1 (电机侧齿轮)	1~10000	—	1	重启生效	ALL
P15.17	主轴传动比分子 2 (主轴侧齿轮)	1~10000	—	1	重启生效	ALL
P15.18	主轴传动比分母 2 (电机侧齿轮)	1~10000	—	1	重启生效	ALL
P15.19	主轴传动比分子 3 (主轴侧齿轮)	1~10000	—	1	重启生效	ALL
P15.20	主轴传动比分母 3 (电机侧齿轮)	1~10000	—	1	重启生效	ALL
P15.21	主轴传动比分子 4 (主轴侧齿轮)	1~10000	—	1	重启生效	ALL
P15.22	主轴传动比分母 4 (电机侧齿轮)	1~10000	—	1	重启生效	ALL
$\text{主轴转速} = \text{电机转速} * \text{主轴传动比分母} / \text{主轴传动比分子}$						

P15.23	名称	设定范围	单位	出厂值	生效方式	关联模式
	主轴惯量比切换	0~1	—	0	立即生效	ALL

主轴惯量比切换

设定值	功能
0	不切换
1	切换

编号	名称	设定范围	单位	出厂值	生效方式	关联模式
P15.24	惯量比 2	0~10000	%	100	立即生效	ALL
P15.25	惯量比 3	0~10000	%	100	立即生效	ALL
P15.26	惯量比 4	0~10000	%	100	立即生效	ALL

## 10.17 [P16] 扩展设定 2

P16.00	名称	设定范围	单位	出厂值	生效方式	关联模式
	VF 曲线类型	0~2	—	0	立即生效	S

设置 VF 曲线类型。

设定值	类型
0	直线
1	多段 VF
2	平方 VF

P16.01	名称	设定范围	单位	出厂值	生效方式	关联模式
	VF 转矩提升	0~300	0.1%	0	立即生效	S

VF 转矩提升，100%对应电机额定电压。

设定值	内容
0	自动转矩提升
0.1~30	手动转矩提升

P16.02	名称	设定范围	单位	出厂值	生效方式	关联模式
	VF 转矩提升截止频率	0~50000	—	5000	立即生效	S

运行频率大于此参数后，转矩提升无效。

P16.03	名称	设定范围	单位	出厂值	生效方式	关联模式
	VF 转差补偿增益	0~200	—	100	立即生效	S

设定异步电机转差补偿增益。

P16.03	名称	设定范围	单位	出厂值	生效方式	关联模式
	VF 转差补偿增益	0~200	—	100	立即生效	S

VF 控制时，用于补偿负载变化所产生的电机转速变化，以提高电机机械特性的硬度。

P16.04	名称	设定范围	单位	出厂值	生效方式	关联模式
	VF 振荡抑制因子	0~100	—	50	立即生效	S

VF 振荡抑制因子。

P16.05	名称	设定范围	单位	出厂值	生效方式	关联模式
	多段 VF_F1	0~200000	0.01HZ	0	立即生效	S

多段 VF\_F1。

P16.06	名称	设定范围	单位	出厂值	生效方式	关联模式
	多段 VF_V1	0~1000	0.1%	0	立即生效	S

多段 VF\_V1。

P16.07	名称	设定范围	单位	出厂值	生效方式	关联模式
	多段 VF_F2	0~200000	0.01HZ	0	立即生效	S

多段 VF\_F2。

P16.08	名称	设定范围	单位	出厂值	生效方式	关联模式
	多段 VF_V2	0~1000	0.1%	0	立即生效	S

多段 VF\_V2。

P16.09	名称	设定范围	单位	出厂值	生效方式	关联模式
	多段 VF_F3	0~200000	0.01HZ	0	立即生效	S

多段 VF\_F3。

P16.10	名称	设定范围	单位	出厂值	生效方式	关联模式
	多段 VF_V3	0~1000	0.1%	0	立即生效	S

多段 VF\_V3。

P16.13	名称	设定范围	单位	出厂值	生效方式	关联模式
	VF 输出电压限制	0~1	—	0	立即生效	S

VF 输出电压限制。

设定值	内容

P16.13	名称	设定范围	单位	出厂值	生效方式	关联模式
	VF 输出电压限制	0~1	—	0	立即生效	S
	0	电机额定电压				
	1	驱动器最大输出电压				

P16.14	名称	设定范围	单位	出厂值	生效方式	关联模式
	VF 过流失速允许	0~1	—	1	立即生效	S
VF 过流失速允许。						
	设定值	内容				
	0	不允许, VF过流失速保护功能无效。				
	1	允许, 输出电流高于过流失速动作电流时, 过流失速保护功能作用。				

P16.15	名称	设定范围	单位	出厂值	生效方式	关联模式
	VF 过流失速动作电流	50~200	%	180	立即生效	S
输出电流高于此设定值时, 过流失速保护功能作用。						

P16.16	名称	设定范围	单位	出厂值	生效方式	关联模式
	VF 过流失速抑制增益	0~100	—	20	立即生效	S
VF 过流失速抑制增益。						

P16.17	名称	设定范围	单位	出厂值	生效方式	关联模式
	VF 过流失速抑制增益	0~100	—	20	立即生效	S
VF 过流失速抑制增益。						

P16.20	名称	设定范围	单位	出厂值	生效方式	关联模式
	低速电流环比增益系数	10~1000	%	100	立即生效	ALL
低速电流环比增益系数。						

P16.21	名称	设定范围	单位	出厂值	生效方式	关联模式
	低速电流环积分增益系数	10~1000	%	100	立即生效	ALL
低速电流环积分增益系数。						

	名称	设定范围	单位	出厂值	生效方式	关联模式
P16.22	高速电流环比增益系数	10~1000	%	100	立即生效	ALL

高速电流环比增益系数。

	名称	设定范围	单位	出厂值	生效方式	关联模式
P16.23	高速电流环积分增益系数	10~1000	%	100	立即生效	ALL

高速电流环积分增益系数。

	名称	设定范围	单位	出厂值	生效方式	关联模式
P16.24	电流环增益切换点	0~1000	0.1%	1000	立即生效	ALL

相对电机最高速度。

	名称	设定范围	单位	出厂值	生效方式	关联模式
P16.25	异步电机转差补偿增益	0~200	—	100	立即生效	ALL

闭环矢量控制时，用于调节同样负载下驱动器的输出电流大小。

	名称	设定范围	单位	出厂值	生效方式	关联模式
P16.26	异步电机预励磁时间	0~10000	0.1ms	0	立即生效	ALL

设定预励磁时间。

对于异步电机矢量控制，提前进行电机转子磁场的建立有利于改善启动过程，减小电流冲击。对于不同的电机，有不同的转子磁场建立时间。

	名称	设定范围	单位	出厂值	生效方式	关联模式
P16.27	异步电机预励磁电流	0~100	%	0	立即生效	ALL

设定预励磁电流大小。

提高预励磁电流大小，可以减小转子磁场建立时间。但是预励磁电流过大可能造成预励磁过程中电机有微小转动，需要根据实际情况判断是否需要增大预励磁电流。

	名称	设定范围	单位	出厂值	生效方式	关联模式
P16.28	电流环模式选择	0~2	—	2	立即生效	ALL

电流环模式选择。

设定值	内容
0	模式 1
1	模式 2
2	自动切换

P16.29	名称	设定范围	单位	出厂值	生效方式	关联模式
	VF 过压失速允许	0~1	—	1	立即生效	S

VF 过压失速允许。

设定值	内容
0	不允许，过压失速保护功能无效。
1	允许，母线电压高于过压失速保护电压时，过压失速保护功能作用。

P16.30	名称	设定范围	单位	出厂值	生效方式	关联模式
	过压失速保护电压	6500~8000	0.1V	7200	立即生效	S

母线电压高于此设定值时，过压失速保护功能作用。

P16.31	名称	设定范围	单位	出厂值	生效方式	关联模式
	过压调节增益	0~65535	—	200	立即生效	S

过压调节增益。

P16.32	名称	设定范围	单位	出厂值	生效方式	关联模式
	过压调节积分	0~65535	—	1000	立即生效	S

过压调节积分。

P16.33	名称	设定范围	单位	出厂值	生效方式	关联模式
	过压失速调压增益	0~100	%	50	立即生效	S

过压失速调压增益。

P16.34	名称	设定范围	单位	出厂值	生效方式	关联模式
	过调制使能	0~1	—	1	立即生效	S

过调制使能。

设定值	内容
0	不使能
1	使能

## 10.18 [P30] EtherCAT 参数

P30.13 (6007:00h)	名称	设定范围	单位	出厂值	关联模式
	中断连接命令接收时电机减速停止方法	0~3	—	0	ALL

	类型	访问权限	PDO	EEPROM	生效方式
	Unsigned16	RW	No	Yes	立即生效

当驱动器 ESM 状态异常时（发生导致 ESM 状态从 OP 至任意其它状态迁移的情况）的处理方式。

设定值	功能
0	无动作
1	故障保护
2	PDS 迁移到待机（Switch on disabled）状态
3	PDS 迁移到 Quick stop active（快速停机）状态

	名称	设定范围	单位	出厂值	关联模式
P30.14 (603F:00h)	错误码	0~65535	—	0	ALL
	类型	访问权限	PDO	EEPROM	生效方式
	Unsigned16	RO	TPDO	No	仅显示

驱动器当前的故障（仅主编号）/ 警告编号。故障和警告未发生时，显示 0000h。

- 故障码格式为 FFxxh，xx 为故障主编号；警告的故障码格式为 FFA/xh，x 为警告编号。
- 故障和警告同时发生时，显示故障。

	名称	设定范围	单位	出厂值	关联模式
P30.15 (6040: 00h)	控制字	0~65535	—	0	ALL
	类型	访问权限	PDO	EEPROM	生效方式
	Unsigned16	RW	RPDO	No	立即生效

用于控制设备状态切换的命令。各 bit 信息详情：

bit	信息详情
0	等待使能。
1	主回路供电。
2	快速停机。
3	伺服运行。
4~6	控制模式相关（详情请参见 <a href="#">位置控制模式</a> 、 <a href="#">速度控制模式</a> 、 <a href="#">转矩控制模式</a> 。
7	故障复位。
8	暂停位值为 1 时电机按 <b>605Dh 暂停停机方式</b> 执行电机减速暂停，进行 1 → 0 迁移后电机恢复动作。
9~15	保留。

控制字 bit7，3~0 的组合形成切换设备状态的命令：

命令	bit7	bit3	bit2	bit1	bit0	设备状态迁移编号
关闭主回路供电	0	—	—	0	—	7, 9, 10, 12
关机	0	—	1	1	0	2, 6, 8
等待使能	0	0	1	1	1	3
伺服运行	0	1	1	1	1	3(*1), 4, 16
关闭使能	0	0	1	1	1	5
快速停机	0	—	0(*2)	1	—	7, 10, 11
故障复位	0 → 1	—	—	—	—	15

注:

\*1: 在设备状态处于伺服就绪状态时直接发送伺服运行 (Enable Operation) 命令, 驱动器会自动按顺序执行 3 和 4 的状态切换进入伺服运行状态。

\*2: 快速停机位值为 0 时为快速停机命令。

P30.16 (6041: 00h)	名称	设定范围	单位	出厂值	关联模式
	状态字	0~65535	-	0	ALL
	类型	访问权限	PDO	EEPROM	生效方式
	Unsigned16	RO	TPDO	No	仅显示

当前驱动器设备状态。各 bit 信息详情:

bit	含义	说明
0	就绪	—
1	等待使能	—
2	运行	—
3	故障	—
4	主回路供电	值为 1 时驱动器主回路已经供电。
5	快速停机	值为 0 时驱动器进入快速停机状态。
6	待机	—
7	警告	值为 1 时驱动器处于警告状态。警告发生时不会切换驱动器设备状态或打断电机动作。
8	保留	—
9	远程控制	值为 1 时驱动器可以处理主机的命令。驱动器在通信状态 PreOP、SafeOP 或 OP 下值为 1。
10	控制模式相关	因控制模式而异。

		因控制模式而异。	
		控制模式	说明
11	内部限制	位置控制	0: 位置指令和位置反馈未超限; 1: 位置指令或位置反馈超限。 位置指令和反馈需满足软件限位、转矩限制*1。
		速度控制	0: 速度指令和速度反馈未超限; 1: 速度指令或速度反馈超限。 速度指令和反馈需满足转矩限制*1。
		转矩控制	0: 转矩指令和转矩反馈未超限 1: 转矩指令或转矩反馈超限。 转矩指令和反馈需满足转矩限制*1 和速度限制*2。
12	控制模式相关	因控制模式而异。	
13	控制模式相关	因控制模式而异。	
14	保留	—	
15	保留	—	

注:

\*1: 转矩限制指以下对象的较小值:  
 6072h 最大转矩  
 3001:04h 第 1 转矩限制 (3005:16h = 1 或 2 时)  
 3005:17h 第 2 转矩限制 (3005:16h = 2 时)  
 60E0h 正向转矩限制 (3005:16h = 5 时)  
 60E1h 反向转矩限制 (3005:16h = 5 时)

\*2: 速度限制指以下对象的较小值:  
 6080h 最大电机转速  
 3003:16h 速度限制值 1 (3003:12h = 0 或 2 时)  
 3003:17h 速度限制值 2 (3003:12h = 2 时)

bit6, 5, 3~0 的组合形成 设备状态:

组合形式	设备状态
XXXX XXXX X0XX 0000	初始化 (Not ready to switch on)
XXXX XXXX X1XX 0000	待机 (Switch on disabled)
XXXX XXXX X 01X 0001	伺服就绪 (Ready to switch on)
XXXX XXXX X 01X 0011	伺服等待使能 (Switched on)
XXXX XXXX X 01X 0111	伺服运行 (Operation enabled)
XXXX XXXX X 00X 0111	快速停机 (Quick stop active)
XXXX XXXX X 0XX 1111	故障停机 (Fault reaction active)
XXXX XXXX X 0XX 1000	故障 (Fault)

P30.17 (605A:00h)	名称	设定范围	单位	出厂值	关联模式
	快速停机方式	-2~7	—	2	ALL
	类型	访问权限	PDO	EEPROM	生效方式
	Interger16	RW	No	Yes	立即生效

伺服运行状态，控制字 6040h 的 bit2(Quick stop)为 0 时，执行快速停机。

本参数仅规划减速过程，停止后的停机状态按照 [P05.06 \(3005:07h\)](#)动作。

值	PP & CSP & PV & CSV	TQ & CST (转矩模式)	HM
-1	预留	预留	预留
-2	预留	预留	预留
0	按照 <a href="#">P05.06 (3005:07h)</a> 停机		
1	以6084h轮廓减速度停机	以6087h转矩斜坡停机	以609Ah回零加速度停机
2	以6085h急停减速度停机	以6087h转矩斜坡停机	以6085h急停减速度停机
3	以60C6h最大减速度停机	以转矩指令为0停机	以60C6h最大减速度停机
5	同1		
6	同2		
7	同3		

P30.18 (605B:00h)	名称	设定范围	单位	出厂值	关联模式
	关机停机方式	0~1	—	1	ALL
	类型	访问权限	PDO	EEPROM	生效方式
	Interger16	RW	No	Yes	立即生效

设备状态切换命令关机 (Shutdown)、关闭主回路电源 (Disable voltage) 时，执行关闭停机。

本参数仅规划减速过程，停止后的停机状态按照 [P05.06 \(3005:07h\)](#)动作。

值	PP & CSP & PV & CSV	TQ & CST	HM
0	按照 <a href="#">P05.06 (3005:07h)</a> 停机		
1	以6084h轮廓减速度停机	以6087h 转矩斜坡停机	以609Ah回零加速度停机

P30.19 (605C:00h)	名称	设定范围	单位	出厂值	关联模式
	伺服使能 OFF 停机方式	0~1	—	0	ALL
	类型	访问权限	PDO	EEPROM	生效方式
	Interger16	RW	No	Yes	立即生效

上位机控制伺服关闭使能时，执行伺服使能 OFF 停机。

本参数仅规划减速过程，停止后的停机状态按照 [P05.06 \(3005:07h\)](#)动作。

值	PP & CSP & PV & CSV	TQ & CST	HM
0	按照 <a href="#">P05.06 (3005:07h)</a> 停机		
1	以 6084h 轮廓减速度停机	以 6087h 转矩斜坡停机	以 609Ah 回零加速度停机

P30.20 (605D:00h)	名称	设定范围	单位	出厂值	关联模式
	暂停停机方式	1~3	—	1	ALL
	类型	访问权限	PDO	EEPROM	生效方式
	Interger16	RW	No	Yes	立即生效

控制字 6040h 的 bit8(halt)为 0 时, 执行暂停停机。

本参数仅规划减速过程, 停止后的停机状态按照 [P05.06 \(3005:07h\)](#)动作。

值	PP & CSP & PV & CSV	TQ & CST	HM
1	以6084h轮廓减速度停机	以6087h转矩斜坡停机	以609Ah回零加速度停机
2	以6085h急停减速度停机	以6087h转矩斜坡停机	以6085h急停减速度停机
3	以60C6h最大减速度停机	以转矩指令为0停机	以60C6h最大减速度停机

P30.21 (605E:00h)	名称	设定范围	单位	出厂值	关联模式
	报警停机方式	0~2	—	0	ALL
	类型	访问权限	PDO	EEPROM	生效方式
	Interger16	RW	No	Yes	立即生效

本参数仅规划减速过程, 停止后的停机状态按照 [P05.10\(3005:0Bh\)](#)动作。

值	PP & CSP & PV & CSV	TQ & CST	HM
0	按照 <a href="#">P05.10(3005:0Bh)</a> 停机		
1	以6084h轮廓减速度停机	以6087h转矩斜坡停机	以609Ah回零加速度停机
2	以6085h急停减速度停机	以6087h转矩斜坡停机	以6085h急停减速度停机

P30.22 (6060h:00h)	名称	设定范围	单位	出厂值	关联模式
	控制模式	0~10	—	0	ALL
	类型	访问权限	PDO	EEPROM	生效方式
	Interger8	RW	RPDO	Yes	立即生效

上位控制器通过本参数设置驱动器的控制模式。

设定值	控制模式
0	无模式
1	轮廓位置模式 (PP)
2	速度模式 (暂不支持)
3	轮廓速度模式 (PV)
4	轮廓转矩模式 (PT)
5	保留 (暂不支持)
6	回零模式 (HM)
7	插补模式 (暂不支持)

8	周期位置同步模式 (CSP)
9	周期速度同步模式 (CSV)
10	周期转矩同步模式 (CST)

通过 SDO 设置不支持的控制模式，将返回 SDO 中止消息；

通过 PDO 设置不支持的控制模式，发生 **Err88.1 控制模式设置异常保护**；

当设备状态迁移到伺服运行时，若对象 **6061h 控制模式** 显示的值为 **0**，则发生 **Err88.1 控制模式设置异常保护**。

P30.27 (6065:00h)	名称	设定范围	单位	出厂值	关联模式
	位置偏差过大阈值	0~4294967295	指令单位	100000	P
	类型	访问权限	PDO	EEPROM	生效方式
	Unsigned32	RW	RPDO	No	立即生效

位置指令 6062h 与位置反馈 6064h 的差值超过  $\pm 6065h$ ，且时间达到 6066h 时发生位置偏差过大报警。

P30.28 (6066:00h)	名称	设定范围	单位	出厂值	关联模式
	位置偏差过大时间窗口	0~65535	ms	0	P
	类型	访问权限	PDO	EEPROM	生效方式
	Integer16	RW	RPDO	No	立即生效

配合 P30.27(6065:00h)使用

P30.29 (6067:00h)	名称	设定范围	单位	出厂值	关联模式
	位置到达阈值	0~4294967295	指令单位	100	P
	类型	访问权限	PDO	EEPROM	生效方式
	Unsigned32	RW	RPDO	Yes	立即生效

位置指令 6062h 与位置反馈 6064h 的差值在  $\pm 6067h$  以内，且时间达到 6068h 时发生位置偏差过大报警。

P30.30 (6068:00h)	名称	设定范围	单位	出厂值	关联模式
	位置到达时间窗口	0~65535	ms	0	P
	类型	访问权限	PDO	EEPROM	生效方式
	Integer16	RW	RPDO	No	立即生效

配合 6067h 使用。

P30.35 (606D:00h)	名称	设定范围	单位	出厂值	关联模式
	速度到达阈值	0~65535	rpm	10	ALL
	类型	访问权限	PDO	EEPROM	生效方式
	Unsigned16	RW	RPDO	No	立即生效

设定速度到达阈值。

P30.36 (606E:00h)	名称	设定范围	单位	出厂值	关联模式
	速度达到时间窗口	0~65535	ms	0	ALL
	类型	访问权限	PDO	EEPROM	生效方式
	Unsigned16	RW	RPDO	No	立即生效

设定速度到达有效的时间窗口，配合 606Dh 使用。

P30.37 (606F:00h)	名称	设定范围	单位	出厂值	关联模式
	速度门限值	0~65535	r/min	30	S
	类型	访问权限	PDO	EEPROM	生效方式
	Unsigned16	RW	RPDO	No	立即生效

表示速度门限值。  
当 786Ch(速度反馈)大于 786Fh(速度门限值),并持续了 7870h(速度门限时间)的时间,则 7841h(状态字)的 bit12 设定为 0。否则状态字的 bit12 设定为 1。

P30.38 (6070:00h)	名称	设定范围	单位	出厂值	关联模式
	速度门限时间	0~65535	ms	0	S
	类型	访问权限	PDO	EEPROM	生效方式
	Unsigned16	RW	RPDO	No	立即生效

表示速度门限时间。  
当 606Ch(速度反馈)大于 606Fh(速度门限值),并持续了 6070h(速度门限时间)的时间,则 6041h(状态字)的 bit12 设定为 0。否则状态字的 bit12 设定为 1。

P30.39 (6071:00h)	名称	设定范围	单位	出厂值	关联模式
	目标转矩	-32768~32767	0.1%	0	ALL
	类型	访问权限	PDO	EEPROM	生效方式
	Integer16	RW	RPDO	Yes	立即生效

设定轮廓转矩模式的伺服目标转矩。

P30.40 (6072:00h)	名称	设定范围	单位	出厂值	关联模式
	最大转矩	0~65535	0.1%	5000	ALL
	类型	访问权限	PDO	EEPROM	生效方式
	Unsigned16	RW	RPDO	No	立即生效

设定伺服最大转矩指令限制。

P30.48 (607A:00h)	名称	设定范围	单位	出厂值	关联模式
	目标位置	-2147483648~ 2147483647	指令单位	0	P
	类型	访问权限	PDO	EEPROM	生效方式
	Integer32	RW	RPDO	Yes	立即生效

设定轮廓位置模式下的伺服目标位置

P30.50 (607B:01h)	名称	设定范围	单位	出厂值	关联模式
	位置范围限制最小值	-2147483648~ 2147483647	指令单位	-2147483648	P
	类型	访问权限	PDO	EEPROM	生效方式
	Integer32	RW	RPDO	No	立即生效

设定轮廓位置模式下，位置范围限制最小值

P30.51 (607B:02h)	名称	设定范围	单位	出厂值	关联模式
	位置范围限制最大值	-2147483648~ 2147483647	指令单位	2147483648	P
	类型	访问权限	PDO	EEPROM	生效方式
	Integer32	RW	RPDO	No	立即生效

设定轮廓位置模式下，位置范围限制最大值

P30.52 (607C:00h)	名称	设定范围	单位	出厂值	关联模式
	原点偏置	-2147483648~ 2147483647	指令单位	2147483648	P
	类型	访问权限	PDO	EEPROM	生效方式
	Integer32	RW	RPDO	No	立即生效

设定机械零点和机械原点之间的偏置。  
 回零完成后，电机停止位置为机械零点，机械零点=机械原点+607Ch(原点偏置)，607Ch=0时，机械原点和机械零点重合。

P30.54 (607D:01h)	名称	设定范围	单位	出厂值	关联模式
	位置限制最小值	-2147483648~ 2147483647	指令单位	0	P
	类型	访问权限	PDO	EEPROM	生效方式
	Integer32	RW	RPDO	No	立即生效

即负向软限位，相对于机械零点的位置，未完成回零时，软限位无意义。

P30.55 (607D:02h)	名称	设定范围	单位	出厂值	关联模式
	位置限制最大值	-2147483648~ 2147483647	指令单位	0	P
	类型	访问权限	PDO	EEPROM	生效方式
	Integer32	RW	RPDO	No	立即生效

即正向软限位，相对于机械零点的位置，未完成回零时，软限位无意义。

P30.56 (607E:00h)	名称	设定范围	单位	出厂值	关联模式
	指令极性	0~255	—	0	ALL
	类型	访问权限	PDO	EEPROM	生效方式
	Unsigned8	RW	RPDO	No	立即生效

设定位置、速度、转矩指令的极性  
 bit7=1，位置指令反向  
 bit6=1，速度指令反向  
 bit5=1，转矩指令反向  
 其它位无意义

P30.57 (607F:00h)	名称	设定范围	单位	出厂值	关联模式
	最大轮廓速度	0~4294967295	指令单位/s	838860800	ALL
	类型	访问权限	PDO	EEPROM	生效方式
	Unsigned32	RW	RPDO	No	立即生效

设定最大速度限制值。

P30.58 (6080:00h)	名称	设定范围	单位	出厂值	关联模式
	电机最高速度	0~4294967295	r/min	6000	ALL
	类型	访问权限	PDO	EEPROM	生效方式
	Unsigned32	RW	RPDO	No	立即生效

设定电机的最大转速。

P30.59 (6081:00h)	名称	设定范围	单位	出厂值	关联模式
	轮廓速度	0~4294967295	指令单位/s	0	ALL
	类型	访问权限	PDO	EEPROM	生效方式
	Unsigned32	RW	RPDO	NO	立即生效

设定电机的目标速度，需要同时满足 607Fh（最大轮廓速度）和 6080h（最大电机转速）限制。

P30.61 (6083:00h)	名称	设定范围	单位	出厂值	关联模式
	轮廓加速度	0~4294967295	指令单位/s <sup>2</sup>	139810133	ALL
	类型	访问权限	PDO	EEPROM	生效方式
	Unsigned32	RW	RPDO	No	立即生效

设定轮廓位置模式下，加速阶段的加速度。

P30.62 (6084:00h)	名称	设定范围	单位	出厂值	关联模式
	轮廓减速度	0~4294967295	指令单位/s <sup>2</sup>	139810133	ALL
	类型	访问权限	PDO	EEPROM	生效方式
	Unsigned32	RW	RPDO	No	立即生效

设定轮廓位置模式下，减速阶段的减速度。

P30.63 (6085:00h)	名称	设定范围	单位	出厂值	关联模式
	快速停机减速度	0~4294967295	指令单位/s <sup>2</sup>	139810133	ALL
	类型	访问权限	PDO	EEPROM	生效方式
	Unsigned32	RW	RPDO	No	立即生效

设定快速停机减速度。

P30.65 (6087:00h)	名称	设定范围	单位	出厂值	关联模式
	转矩斜坡	0~4294967295	0.1%/s	1000	T
	类型	访问权限	PDO	EEPROM	生效方式
	Unsigned32	RW	RPDO	No	立即生效

设定轮廓转矩模式下的转矩指令加速，即每秒转矩指令增量。

P30.68 (608F:01h)	名称	设定范围	单位	出厂值	关联模式
	编码器分辨率	1~4294967295	pulse	8388608	ALL
	类型	访问权限	PDO	EEPROM	生效方式
	Unsigned32	RO	No	Yes	仅显示

表示编码器移动量，驱动器自动按编码器分辨率设定。  
 编码器分辨率 = 788F:01h(编码器移动量)/788F:02h(电机转数)。

P30.69 (608F:02h)	名称	设定范围	单位	出厂值	关联模式
	编码器分辨率	1~4294967295	r	1	ALL
	类型	访问权限	PDO	EEPROM	生效方式
	Unsigned32	RO	No	Yes	仅显示

表示电机旋转数，值固定为 1。  
 编码器分辨率 = 788F:01h(编码器移动量)/788F:02h(电机转数)。

P30.71 (6091:01h)	名称	设定范围	单位	出厂值	关联模式
	电机转数	1~4294967295	r	1	P
	类型	访问权限	PDO	EEPROM	生效方式
	Unsigned32	RW	RPDO	No	立即生效

指令分倍频分子。

P30.72 (6091:02h)	名称	设定范围	单位	出厂值	关联模式
	轴转数	1~4294967295	r	1	P
	类型	访问权限	PDO	EEPROM	生效方式
	Unsigned32	RW	RPDO	No	立即生效

指令分倍频分母。

P31.00 (6098:00h)	名称	设定范围	单位	出厂值	关联模式
	原点复归方法	-128~127	—	0	ALL
	类型	访问权限	PDO	EEPROM	生效方式
	Integer8	RW	RPDO	RW	立即生效

设定回零方式。

P31.02 (6099:01h)	名称	设定范围	单位	出厂值	关联模式
	开关搜索速度	0~4294967295	指令单位/s	13981013	ALL
	类型	访问权限	PDO	EEPROM	生效方式
	Unsigned32	RW	RPDO	No	立即生效

设定搜索减速开关的速度，一般速度较快。

31.03 (6099:02h)	名称	设定范围	单位	出厂值	关联模式
	零点搜索速度	0~4294967295	指令单位/s	1398101	ALL
	类型	访问权限	PDO	EEPROM	生效方式
	Unsigned32	RW	RPDO	No	立即生效

设定搜索原点信号速度，一般使用较慢的速度，提高回零精度

P31.04 (609A:00h)	名称	设定范围	单位	出厂值	关联模式
	回零加速度	0~4294967295	指令单位/s <sup>2</sup>	139810133	ALL
	类型	访问权限	PDO	EEPROM	生效方式
	Unsigned32	RW	RPDO	No	立即生效

设定回零模式下的加速度

P31.10 (60B1:00h)	名称	设定范围	单位	出厂值	关联模式
	速度前馈	-2147483648~ 2147483647	指令单位/s	0	P、S
	类型	访问权限	PDO	EEPROM	生效方式
	Integer32	RW	RPDO	No	立即生效

设定速度前馈

P31.11 (60B2:00h)	名称	设定范围	单位	出厂值	关联模式
	转矩前馈	-32768~32767	0.1%	0	S、T
	类型	访问权限	PDO	EEPROM	生效方式
	Integer16	RW	RPDO	No	立即生效

设定转矩前馈

P31.12 (60B8:00h)	名称	设定范围	单位	出厂值	关联模式
	探针功能	0~65535	—	0	ALL
	类型	访问权限	PDO	EEPROM	生效方式
	Unsigned16	RW	RPDO	Yes	立即生效

各 bit 位功能如下

设定值	功能
0	探针 1 使能命令。0-关闭；1-探针 1 使能。
1	探针 1 触发模式。0-单次；1-连续。
2	探针 1 输入源。0-EXT1；1-编码器 Z 相信号。
3	不支持，固定为 0。
4	探针 1 上升沿采样。0-关闭；1-使能。
5	探针 1 下降沿采样。0-关闭；1-使能。
6~7	保留。
8	探针 2 使能命令。0-关闭；1-使能。
9	探针 2 触发模式。0-单次；1-连续。
10	探针 2 输入源。0-EXT2；1-编码器 Z 相信号。
11	不支持，固定为 0。
12	探针 2 上升沿采样。0-关闭；1-使能。
13	探针 2 下降沿采样。0-关闭；1-使能。
14~15	保留。

P31.19 (60C2:01h)	名称	设定范围	单位	出厂值	关联模式
	插补时间周期值	0~255	-	1	ALL
	类型	访问权限	PDO	EEPROM	生效方式
	Unsigned8	RW	No	No	立即生效

P31.20 (60C2:02h)	名称	设定范围	单位	出厂值	关联模式
	插补时间指数	-128~23	-	-3	ALL
	类型	访问权限	PDO	EEPROM	生效方式
	Integer8	RW	No	No	立即生效

周期同步模式下指令的更新周期，对象值根据 EtherCAT 同步周期自动更新，请勿更改。

计算方式如下：

$$\text{插补时间周期} = (60C2h:01h * 10^{60C2h:02h}) \text{ s}$$

P31.23 (60E0:00h)	名称	设定范围	单位	出厂值	关联模式
	正向转矩限制	0~65535	0.1%	3000	ALL
	类型	访问权限	PDO	EEPROM	生效方式
	Unsigned16	RW	RPDO	No	立即生效

设定伺服正向转矩限制值

P31.24 (60E1:00h)	名称	设定范围	单位	出厂值	关联模式
	负向转矩限制	0~65535	0.1%	3000	ALL
	类型	访问权限	PDO	EEPROM	生效方式
	Unsigned16	RW	RPDO	No	立即生效

设定伺服负向转矩限制值

P31.57 (60F2:00h)	名称	设定范围	单位	出厂值	关联模式
	定位方式	0~32767	—	0	P
	类型	访问权限	PDO	EEPROM	生效方式
	Unsigned16	RW	RPDO	No	立即生效

用于设定 PP 模式下的定位动作规格

P31.63 (60FE:01h)	名称	设定范围	单位	出厂值	关联模式
	物理输出	0~4294967295	—	0	ALL
	类型	访问权限	PDO	EEPROM	生效方式
	Unsigned32	RW	RPDO	No	立即生效

DO 强制输出。（注意：在使能 DO 输出相关功能需要进行相关端子的信号分配）

bit	功能
0	Set brake
1	保留
2	保留
3~15	保留
16	通用输出 EX-OUT1
17~31	保留

P31.64 (60FE:02h)	名称	设定范围	单位	出厂值	关联模式
	物理输出使能	0~4294967295	—	0	ALL
	类型	访问权限	PDO	EEPROM	生效方式
	Unsigned32	RW	RPDO	No	立即生效

DO 强制输出使能。需要与 0x60FE 配合使用。

如：60FE:01h 中各 bit 位与 60FE:02h 中各 bit 位相与后为 1 时，输出到端子功能。

P32.34 (1600:00h)	名称	设定范围	单位	出厂值	关联模式
	RPDO1 映射对象的子索引数	0~10	—	5	ALL
	类型	访问权限	PDO	EEPROM	生效方式
	Unsigned8	RW	No	No	立即生效

表示实际生效的子索引个数。ESM 在 Init 或 PreOP 时可以修改。

P32.35 (1600:01h)	名称	设定范围	单位	出厂值	关联模式
	第 1 个映射的对象	0~4294967295	—	1614807056 (60400010h)	ALL
	类型	访问权限	PDO	EEPROM	生效方式
	Unsigned32	RW	No	No	立即生效

映射对象 1。

P32.36 (1600:02h)	名称	设定范围	单位	出厂值	关联模式
	第 2 个映射的对象	0~4294967295	—	1616904200 (60400008h)	ALL
	类型	访问权限	PDO	EEPROM	生效方式
	Unsigned32	RW	No	No	立即生效

映射对象 2。

P32.37 (1600:03h)	名称	设定范围	单位	出厂值	关联模式
	第 3 个映射的对象	0~4294967295	—	1618608160 (607A0020h)	ALL
	类型	访问权限	PDO	EEPROM	生效方式
	Unsigned32	RW	No	No	立即生效

映射对象 3。

P32.38 (1600:04h)	名称	设定范围	单位	出厂值	关联模式
	第 4 个映射的对象	0~4294967295	—	1622671376 (60B80010h)	ALL
	类型	访问权限	PDO	EEPROM	生效方式
	Unsigned32	RW	No	No	立即生效

映射对象 4。

P32.39 (1600:05h)	名称	设定范围	单位	出厂值	关联模式
	第 5 个映射的对象	0~4294967295	—	0	ALL
	类型	访问权限	PDO	EEPROM	生效方式
	Unsigned32	RW	No	No	立即生效

映射对象 5

P32.40 (1600:06h)	名称	设定范围	单位	出厂值	关联模式
	第 6 个映射的对象	0~4294967295	—	0	ALL
	类型	访问权限	PDO	EEPROM	生效方式
	Unsigned32	RW	No	No	立即生效

映射对象 6。

P32.41 (1600:07h)	名称	设定范围	单位	出厂值	关联模式
	第 7 个映射的对象	0~4294967295	—	0	ALL
	类型	访问权限	PDO	EEPROM	生效方式
	Unsigned32	RW	No	No	立即生效

映射对象 7。

P32.42 (1600:08h)	名称	设定范围	单位	出厂值	关联模式
	第 8 个映射的对象	0~4294967295	—	0	ALL
	类型	访问权限	PDO	EEPROM	生效方式
	Unsigned32	RW	No	No	立即生效

映射对象 8。

P32.43 (1600:09h)	名称	设定范围	单位	出厂值	关联模式
	第 9 个映射的对象	0~4294967295	—	0	ALL
	类型	访问权限	PDO	EEPROM	生效方式
	Unsigned32	RW	No	No	立即生效

映射对象 9。

P32.44 (1600:0Ah)	名称	设定范围	单位	出厂值	关联模式
	第 10 个映射的对象	0~4294967295	—	0	ALL
	类型	访问权限	PDO	EEPROM	生效方式
	Unsigned32	RW	No	No	立即生效

映射对象 10。

P32.45 (1610:00h)	名称	设定范围	单位	出厂值	关联模式
	RPDO2 映射对象的子索引数	0~10	—	5	ALL
	类型	访问权限	PDO	EEPROM	生效方式
	Unsigned8	RW	No	No	立即生效

表示实际生效的子索引个数。

P32.46 (1610:01h)	名称	设定范围	单位	出厂值	关联模式
	第 1 个映射的对象	0~4294967295	—	1614807056 (60400010h)	ALL
	类型	访问权限	PDO	EEPROM	生效方式
	Unsigned32	RW	No	No	立即生效

映射对象 1。

P32.47 (1610:02h)	名称	设定范围	单位	出厂值	关联模式
	第 2 个映射的对象	0~4294967295	—	1616904200 (60600008h)	ALL
	类型	访问权限	PDO	EEPROM	生效方式
	Unsigned32	RW	No	No	立即生效

映射对象 2。

P32.48 (1610:03h)	名称	设定范围	单位	出厂值	关联模式
	第 3 个映射的对象	0~4294967295	—	1618608160 (607A0020h)	ALL
	类型	访问权限	PDO	EEPROM	生效方式
	Unsigned32	RW	No	No	立即生效

映射对象 3。

P32.49 (1610:04h)	名称	设定范围	单位	出厂值	关联模式
	第 4 个映射的对象	0~4294967295	—	1622671376 (60B80010h)	ALL
	类型	访问权限	PDO	EEPROM	生效方式
	Unsigned32	RW	No	No	立即生效

映射对象 4。

P32.50 (1610:05h)	名称	设定范围	单位	出厂值	关联模式
	第 5 个映射的对象	0~4294967295	—	0	ALL
	类型	访问权限	PDO	EEPROM	生效方式
	Unsigned32	RW	No	No	立即生效

映射对象 5。

P32.51 (1610:06h)	名称	设定范围	单位	出厂值	关联模式
	第 6 个映射的对象	0~4294967295	—	0	ALL
	类型	访问权限	PDO	EEPROM	生效方式
	Unsigned32	RW	No	No	立即生效

映射对象 6。

P32.52 (1610:07h)	名称	设定范围	单位	出厂值	关联模式
	第 7 个映射的对象	0~4294967295	—	0	ALL
	类型	访问权限	PDO	EEPROM	生效方式
	Unsigned32	RW	No	No	立即生效

映射对象 7。

P32.53 (1610:08h)	名称	设定范围	单位	出厂值	关联模式
	第 8 个映射的对象	0~4294967295	—	0	ALL
	类型	访问权限	PDO	EEPROM	生效方式
	Unsigned32	RW	No	No	立即生效

映射对象 8。

P32.54 (1610:09h)	名称	设定范围	单位	出厂值	关联模式
	第 9 个映射的对象	0~4294967295	—	0	ALL
	类型	访问权限	PDO	EEPROM	生效方式
	Unsigned32	RW	No	No	立即生效

映射对象 9。

P32.55 (1610:0Ah)	名称	设定范围	单位	出厂值	关联模式
	第 10 个映射的对象	0~4294967295	—	0	ALL
	类型	访问权限	PDO	EEPROM	生效方式
	Unsigned32	RW	No	No	立即生效

映射对象 10。

P32.56 (1620:00h)	名称	设定范围	单位	出厂值	关联模式
	RPDO3 映射对象的子索引数	0~10	—	5	ALL
	类型	访问权限	PDO	EEPROM	生效方式
	Unsigned8	RW	No	No	立即生效

表示实际生效的子索引个数。

P32.57 (1620:01h)	名称	设定范围	单位	出厂值	关联模式
	第 1 个映射的对象	0~4294967295	—	1614807056 (60400010h)	ALL
	类型	访问权限	PDO	EEPROM	生效方式
	Unsigned32	RW	No	No	立即生效

映射对象 1。

P32.58 (1620:02h)	名称	设定范围	单位	出厂值	关联模式
	第 2 个映射的对象	0~4294967295	—	1616904200 (60600008h)	ALL
	类型	访问权限	PDO	EEPROM	生效方式
	Unsigned32	RW	No	No	立即生效

映射对象 2。

P32.59 (1620:03h)	名称	设定范围	单位	出厂值	关联模式
	第 3 个映射的对象	0~4294967295	—	1618018320 (60710010h)	ALL
	类型	访问权限	PDO	EEPROM	生效方式
	Unsigned32	RW	No	No	立即生效

映射对象 3。

P32.60 (1620:04h)	名称	设定范围	单位	出厂值	关联模式
	第 4 个映射的对象	0~4294967295	—	1618608160 (607A0020h)	ALL
	类型	访问权限	PDO	EEPROM	生效方式
	Unsigned32	RW	No	No	立即生效

映射对象 4。

P32.61 (1620:05h)	名称	设定范围	单位	出厂值	关联模式
	第 5 个映射的对象	0~4294967295	—	1622671376 (60B80010h)	ALL
	类型	访问权限	PDO	EEPROM	生效方式
	Unsigned32	RW	No	No	立即生效

映射对象 5。

P32.62 (1620:06h)	名称	设定范围	单位	出厂值	关联模式
	第 6 个映射的对象	0~4294967295	—	1627324448 (60FF0020h)	ALL
	类型	访问权限	PDO	EEPROM	生效方式
	Unsigned32	RW	No	No	立即生效

映射对象 6。

P32.63 (1620:07h)	名称	设定范围	单位	出厂值	关联模式
	第 7 个映射的对象	0~4294967295	—	0	ALL
	类型	访问权限	PDO	EEPROM	生效方式
	Unsigned32	RW	No	No	立即生效

映射对象 7。

P32.64 (1620:08h)	名称	设定范围	单位	出厂值	关联模式
	第 8 个映射的对象	0~4294967295	—	0	ALL
	类型	访问权限	PDO	EEPROM	生效方式
	Unsigned32	RW	No	No	立即生效

映射对象 8。

P32.65 (1620:09h)	名称	设定范围	单位	出厂值	关联模式
	第 9 个映射的对象	0~4294967295	—	0	ALL
	类型	访问权限	PDO	EEPROM	生效方式
	Unsigned32	RW	No	No	立即生效

映射对象 9。

P32.66 (1620:0Ah)	名称	设定范围	单位	出厂值	关联模式
	第 10 个映射的对象	0~4294967295	—	0	ALL
	类型	访问权限	PDO	EEPROM	生效方式
	Unsigned32	RW	No	No	立即生效

映射对象 10。

P32.67 (1630:00h)	名称	设定范围	单位	出厂值	关联模式
	RPDO4 映射对象的子索引数	0~10	—	5	ALL
	类型	访问权限	PDO	EEPROM	生效方式
	Unsigned8	RW	No	No	立即生效

表示实际生效的子索引个数。

P32.68 (1630:01h)	名称	设定范围	单位	出厂值	关联模式
	第 1 个映射的对象	0~4294967295	—	1614807056 (60400010h)	ALL
	类型	访问权限	PDO	EEPROM	生效方式
	Unsigned32	RW	No	No	立即生效

映射对象 1。

P32.69 (1630:02h)	名称	设定范围	单位	出厂值	关联模式
	第 2 个映射的对象	0~4294967295	—	1616904200 (60600008h)	ALL
	类型	访问权限	PDO	EEPROM	生效方式
	Unsigned32	RW	No	No	立即生效

映射对象 2。

P32.70 (1630:03h)	名称	设定范围	单位	出厂值	关联模式
	第 3 个映射的对象	0~4294967295	—	1618608160 (607A0020h)	ALL
	类型	访问权限	PDO	EEPROM	生效方式
	Unsigned32	RW	No	No	立即生效

映射对象 3。

P32.71 (1630:04h)	名称	设定范围	单位	出厂值	关联模式
	第 4 个映射的对象	0~4294967295	—	1619066912 (60810020h)	ALL
	类型	访问权限	PDO	EEPROM	生效方式
	Unsigned32	RW	No	No	立即生效

映射对象 4。

P32.72 (1630:05h)	名称	设定范围	单位	出厂值	关联模式
	第 5 个映射的对象	0~4294967295	—	1619197984 (60830020h)	ALL
	类型	访问权限	PDO	EEPROM	生效方式
	Unsigned32	RW	No	No	立即生效

映射对象 5。

P32.73 (1630:06h)	名称	设定范围	单位	出厂值	关联模式
	第 6 个映射的对象	0~4294967295	—	1619263520 (60840020h)	ALL
	类型	访问权限	PDO	EEPROM	生效方式
	Unsigned32	RW	No	No	立即生效

映射对象 6。

P32.74 (1630:07h)	名称	设定范围	单位	出厂值	关联模式
	第 7 个映射的对象	0~4294967295	—	1622671376 (60B80010h)	ALL
	类型	访问权限	PDO	EEPROM	生效方式
	Unsigned32	RW	No	No	立即生效

映射对象 7。

P32.75 (1630:08h)	名称	设定范围	单位	出厂值	关联模式
	第 8 个映射的对象	0~4294967295	—	0	ALL
	类型	访问权限	PDO	EEPROM	生效方式
	Unsigned32	RW	No	No	立即生效

映射对象 8。

P32.76 (1630:09h)	名称	设定范围	单位	出厂值	关联模式
	第 9 个映射的对象	0~4294967295	—	0	ALL
	类型	访问权限	PDO	EEPROM	生效方式
	Unsigned32	RW	No	No	立即生效

映射对象 9。

P32.77 (1630:0Ah)	名称	设定范围	单位	出厂值	关联模式
	第 10 个映射的对象	0~4294967295	—	0	ALL
	类型	访问权限	PDO	EEPROM	生效方式
	Unsigned32	RW	No	No	立即生效

映射对象 10。

P33.00 (1A00:00h)	名称	设定范围	单位	出厂值	关联模式
	TPDO1 映射对象的子索引数	0~10	—	10	ALL
	类型	访问权限	PDO	EEPROM	生效方式
	Unsigned8	RW	No	No	立即生效

表示实际生效的子索引个数。

P33.01 (1A00:01h)	名称	设定范围	单位	出厂值	关联模式
	第 1 个映射的对象	0~4294967295	—	1614741520 (603F0010h)	ALL
	类型	访问权限	PDO	EEPROM	生效方式
	Unsigned32	RW	No	No	立即生效

映射对象 1。

P33.02 (1A00:02h)	名称	设定范围	单位	出厂值	关联模式
	第 2 个映射的对象	0~4294967295	—	1614872592 (60410010h)	ALL
	类型	访问权限	PDO	EEPROM	生效方式
	Unsigned32	RW	No	No	立即生效

映射对象 2。

P33.03 (1A00:03h)	名称	设定范围	单位	出厂值	关联模式
	第 3 个映射的对象	0~4294967295	—	1616969736 (60610008h)	ALL
	类型	访问权限	PDO	EEPROM	生效方式
	Unsigned32	RW	No	No	立即生效

映射对象 3。

P33.04 (1A00:04h)	名称	设定范围	单位	出厂值	关联模式
	第 4 个映射的对象	0~4294967295	—	1617166368 (60640020h)	ALL
	类型	访问权限	PDO	EEPROM	生效方式
	Unsigned32	RW	No	No	立即生效

映射对象 4。

P33.05 (1A00:05h)	名称	设定范围	单位	出厂值	关联模式
	第 5 个映射的对象	0~4294967295	—	1622736912 (60B90010h)	ALL
	类型	访问权限	PDO	EEPROM	生效方式
	Unsigned32	RW	No	No	立即生效

映射对象 5。

P33.06 (1A00:06h)	名称	设定范围	单位	出厂值	关联模式
	第 6 个映射的对象	0~4294967295	—	1622802464 (60BA0020h)	ALL
	类型	访问权限	PDO	EEPROM	生效方式
	Unsigned32	RW	No	No	立即生效

映射对象 6。

P33.07 (1A00:07h)	名称	设定范围	单位	出厂值	关联模式
	第 7 个映射的对象	0~4294967295	—	1626603552 (60F40020h)	ALL
	类型	访问权限	PDO	EEPROM	生效方式
	Unsigned32	RW	No	No	立即生效

映射对象 7。

P33.08 (1A00:08h)	名称	设定范围	单位	出厂值	关联模式
	第 8 个映射的对象	0~4294967295	—	1627193376 (60FD0020h)	ALL
	类型	访问权限	PDO	EEPROM	生效方式
	Unsigned32	RW	No	No	立即生效

映射对象 8。

P33.09 (1A00:09h)	名称	设定范围	单位	出厂值	关联模式
	第 9 个映射的对象	0~4294967295	—	0	ALL
	类型	访问权限	PDO	EEPROM	生效方式
	Unsigned32	RW	No	No	立即生效

映射对象 9。

P33.10 (1A00:0Ah)	名称	设定范围	单位	出厂值	关联模式
	第 10 个映射的对象	0~4294967295	—	0	ALL
	类型	访问权限	PDO	EEPROM	生效方式
	Unsigned32	RW	No	No	立即生效

映射对象 10。

P33.11 (1A10:00h)	名称	设定范围	单位	出厂值	关联模式
	TPDO2 映射对象的子索引数	0~10	—	10	ALL
	类型	访问权限	PDO	EEPROM	生效方式
	Unsigned8	RW	No	No	立即生效

表示实际生效的子索引个数。

P33.12 (1A10:01h)	名称	设定范围	单位	出厂值	关联模式
	第 1 个映射的对象	0~4294967295	—	1614741520 (603F0010h)	ALL
	类型	访问权限	PDO	EEPROM	生效方式
	Unsigned32	RW	No	No	立即生效

映射对象 1。

P33.13 (1A10:02h)	名称	设定范围	单位	出厂值	关联模式
	第 2 个映射的对象	0~4294967295	—	1614872592 (60410010h)	ALL
	类型	访问权限	PDO	EEPROM	生效方式
	Unsigned32	RW	No	No	立即生效

映射对象 2。

P33.14 (1A10:03h)	名称	设定范围	单位	出厂值	关联模式
	第 3 个映射的对象	0~4294967295	—	1616969736 (60610008h)	ALL
	类型	访问权限	PDO	EEPROM	生效方式
	Unsigned32	RW	No	No	立即生效

映射对象 3。

P33.15 (1A10:04h)	名称	设定范围	单位	出厂值	关联模式
	第 4 个映射的对象	0~4294967295	—	1617166368 (60640020h)	ALL
	类型	访问权限	PDO	EEPROM	生效方式
	Unsigned32	RW	No	No	立即生效

映射对象 4。

P33.16 (1A10:05h)	名称	设定范围	单位	出厂值	关联模式
	第 5 个映射的对象	0~4294967295	—	1622736912 (60B90010h)	ALL
	类型	访问权限	PDO	EEPROM	生效方式
	Unsigned32	RW	No	No	立即生效

映射对象 5。

P33.17 (1A10:06h)	名称	设定范围	单位	出厂值	关联模式
	第 6 个映射的对象	0~4294967295	—	1622802464 (60BA0020h)	ALL
	类型	访问权限	PDO	EEPROM	生效方式
	Unsigned32	RW	No	No	立即生效

映射对象 6。

P33.18 (1A10:07h)	名称	设定范围	单位	出厂值	关联模式
	第 7 个映射的对象	0~4294967295	—	1626603552 (60F40020h)	ALL
	类型	访问权限	PDO	EEPROM	生效方式
	Unsigned32	RW	No	No	立即生效

映射对象 7。

P33.19 (1A10:08h)	名称	设定范围	单位	出厂值	关联模式
	第 8 个映射的对象	0~4294967295	—	1627193376 (60FD0020h)	ALL
	类型	访问权限	PDO	EEPROM	生效方式
	Unsigned32	RW	No	No	立即生效

映射对象 8。

P33.20 (1A10:09h)	名称	设定范围	单位	出厂值	关联模式
	第 9 个映射的对象	0~4294967295	—	0	ALL
	类型	访问权限	PDO	EEPROM	生效方式
	Unsigned32	RW	No	No	立即生效

映射对象 9。

P33.21 (1A10:0Ah)	名称	设定范围	单位	出厂值	关联模式
	第 10 个映射的对象	0~4294967295	—	0	ALL
	类型	访问权限	PDO	EEPROM	生效方式
	Unsigned32	RW	No	No	立即生效

映射对象 10。

P33.22 (1A20:00h)	名称	设定范围	单位	出厂值	关联模式
	TPDO3 映射对象的子索引数	0~10	—	10	ALL
	类型	访问权限	PDO	EEPROM	生效方式
	Unsigned8	RW	No	No	立即生效

表示实际生效的子索引个数。

P33.23 (1A20:01h)	名称	设定范围	单位	出厂值	关联模式
	第 1 个映射的对象	0~4294967295	—	1614741520 (603F0010h)	ALL
	类型	访问权限	PDO	EEPROM	生效方式
	Unsigned32	RW	No	No	立即生效

映射对象 1。

P33.24 (1A20:02h)	名称	设定范围	单位	出厂值	关联模式
	第 2 个映射的对象	0~4294967295	—	1614872592 (60410010h)	ALL
	类型	访问权限	PDO	EEPROM	生效方式
	Unsigned32	RW	No	No	立即生效

映射对象 2。

P33.25 (1A20:03h)	名称	设定范围	单位	出厂值	关联模式
	第 3 个映射的对象	0~4294967295	—	1616969736 (60610008h)	ALL
	类型	访问权限	PDO	EEPROM	生效方式
	Unsigned32	RW	No	No	立即生效

映射对象 3。

P33.26 (1A20:04h)	名称	设定范围	单位	出厂值	关联模式
	第 4 个映射的对象	0~4294967295	—	1617166368 (60640020h)	ALL
	类型	访问权限	PDO	EEPROM	生效方式
	Unsigned32	RW	No	No	立即生效

映射对象 4。

P33.27 (1A20:05h)	名称	设定范围	单位	出厂值	关联模式
	第 5 个映射的对象	0~4294967295	—	1617690656 (606C0020h)	ALL
	类型	访问权限	PDO	EEPROM	生效方式
	Unsigned32	RW	No	No	立即生效

映射对象 5。

P33.28 (1A20:06h)	名称	设定范围	单位	出厂值	关联模式
	第 6 个映射的对象	0~4294967295	—	1618411536 (60770010h)	ALL
	类型	访问权限	PDO	EEPROM	生效方式
	Unsigned32	RW	No	No	立即生效

映射对象 6。

P33.29 (1A20:07h)	名称	设定范围	单位	出厂值	关联模式
	第 7 个映射的对象	0~4294967295	—	1622736912 (60B90010h)	ALL
	类型	访问权限	PDO	EEPROM	生效方式
	Unsigned32	RW	No	No	立即生效

映射对象 7。

P33.30 (1A20:08h)	名称	设定范围	单位	出厂值	关联模式
	第 8 个映射的对象	0~4294967295	—	1622802464 (60BA0020h)	ALL
	类型	访问权限	PDO	EEPROM	生效方式
	Unsigned32	RW	No	No	立即生效

映射对象 8。

P33.31 (1A20:09h)	名称	设定范围	单位	出厂值	关联模式
	第 9 个映射的对象	0~4294967295	—	1627193376 (60FD0020h)	ALL
	类型	访问权限	PDO	EEPROM	生效方式
	Unsigned32	RW	No	No	立即生效

映射对象 9。

P33.32 (1A20:0Ah)	名称	设定范围	单位	出厂值	关联模式
	第 10 个映射的对象	0~4294967295	—	0	ALL
	类型	访问权限	PDO	EEPROM	生效方式
	Unsigned32	RW	No	No	立即生效

映射对象 10。

P33.33 (1A30:00h)	名称	设定范围	单位	出厂值	关联模式
	TPDO4 映射对象的子索引数	0~10	—	10	ALL
	类型	访问权限	PDO	EEPROM	生效方式
	Unsigned8	RW	No	No	立即生效

表示实际生效的子索引个数。

P33.34 (1A30:01h)	名称	设定范围	单位	出厂值	关联模式
	第 1 个映射的对象	0~4294967295	—	1614741520 (603F0010h)	ALL
	类型	访问权限	PDO	EEPROM	生效方式
	Unsigned32	RW	No	No	立即生效

映射对象 1。

P33.35 (1A30:02h)	名称	设定范围	单位	出厂值	关联模式
	第 2 个映射的对象	0~4294967295	—	1614872592 (60410010h)	ALL
	类型	访问权限	PDO	EEPROM	生效方式
	Unsigned32	RW	No	No	立即生效

映射对象 2。

P33.36 (1A30:03h)	名称	设定范围	单位	出厂值	关联模式
	第 3 个映射的对象	0~4294967295	—	1616969736 (60610008h)	ALL
	类型	访问权限	PDO	EEPROM	生效方式
	Unsigned32	RW	No	No	立即生效

映射对象 3。

P33.37 (1A30:04h)	名称	设定范围	单位	出厂值	关联模式
	第 4 个映射的对象	0~4294967295	—	1617166368 (60640020h)	ALL
	类型	访问权限	PDO	EEPROM	生效方式
	Unsigned32	RW	No	No	立即生效

映射对象 4。

P33.38 (1A30:05h)	名称	设定范围	单位	出厂值	关联模式
	第 5 个映射的对象	0~4294967295	—	1617690656 (606C0020h)	ALL
	类型	访问权限	PDO	EEPROM	生效方式
	Unsigned32	RW	No	No	立即生效

映射对象 5。

P33.39 (1A30:06h)	名称	设定范围	单位	出厂值	关联模式
	第 6 个映射的对象	0~4294967295	—	1622736912 (60B90010h)	ALL
	类型	访问权限	PDO	EEPROM	生效方式
	Unsigned32	RW	No	No	立即生效

映射对象 6。

P33.40 (1A30:07h)	名称	设定范围	单位	出厂值	关联模式
	第 7 个映射的对象	0~4294967295	—	1622802464 (60BA0020h)	ALL
	类型	访问权限	PDO	EEPROM	生效方式
	Unsigned32	RW	No	No	立即生效

映射对象 7。

P33.41 (1A30:08h)	名称	设定范围	单位	出厂值	关联模式
	第 8 个映射的对象	0~4294967295	—	1618411536 (60770010h)	ALL
	类型	访问权限	PDO	EEPROM	生效方式
	Unsigned32	RW	No	No	立即生效

映射对象 8。

P33.42 (1A30:09h)	名称	设定范围	单位	出厂值	关联模式
	第 9 个映射的对象	0~4294967295	—	1626603552 (60F40020h)	ALL
	类型	访问权限	PDO	EEPROM	生效方式
	Unsigned32	RW	No	No	立即生效

映射对象 9。

P33.43 (1A30:0Ah)	名称	设定范围	单位	出厂值	关联模式
	第 10 个映射的对象	0~4294967295	—	1627193376 (60FD0020h)	ALL
	类型	访问权限	PDO	EEPROM	生效方式
	Unsigned32	RW	No	No	立即生效

映射对象 10。

P33.49 (1C12:00h)	名称	设定范围	单位	出厂值	关联模式
	SM2 RPDO 分配对象数	0~4	—	4	ALL
	类型	访问权限	PDO	EEPROM	生效方式
	Unsigned8	RW	No	No	立即生效

表示实际分配到 SM2 的 PDO 映射对象数。  
需要 ESM 在 Init 或 PreOP 时可以修改。

P33.50 (1C12:01h)	名称	设定范围	单位	出厂值	关联模式
	RPDO1 分配的 PDO 映射对象	5632~6143	—	5632	ALL
	类型	访问权限	PDO	EEPROM	生效方式
	Unsigned16	RW	No	No	立即生效

RPDO1 分配的 PDO 映射对象。  
需要 ESM 在 Init 或 PreOP，子索引 00h 值为 0 时可以修改。

P33.51 (1C12:02h)	名称	设定范围	单位	出厂值	关联模式
	RPDO2 分配的 PDO 映射对象	5632~6143	—	5648	ALL
	类型	访问权限	PDO	EEPROM	生效方式
	Unsigned16	RW	No	No	立即生效

RPDO2 分配的 PDO 映射对象。  
需要 ESM 在 Init 或 PreOP，子索引 00h 值为 0 时可以修改。

P33.52 (1C12:03h)	名称	设定范围	单位	出厂值	关联模式
	RPDO3 分配的 PDO 映射对象	5632~6143	—	5664	ALL
	类型	访问权限	PDO	EEPROM	生效方式
	Unsigned16	RW	No	No	立即生效

RPDO3 分配的 PDO 映射对象。  
需要 ESM 在 Init 或 PreOP，子索引 00h 值为 0 时可以修改。

P33.53 (1C12:04h)	名称	设定范围	单位	出厂值	关联模式
	RPDO4 分配的 PDO 映射对象	5632~6143	—	5680	ALL
	类型	访问权限	PDO	EEPROM	生效方式
	Unsigned16	RW	No	No	立即生效

RPDO4 分配的 PDO 映射对象。  
需要 ESM 在 Init 或 PreOP，子索引 00h 值为 0 时可以修改。

P33.54 (1C13:00h)	名称	设定范围	单位	出厂值	关联模式
	SM3 TPDO 分配对象数	0~4	—	4	ALL
	类型	访问权限	PDO	EEPROM	生效方式
	Unsigned8	RW	No	No	立即生效

表示实际分配到 SM3 的 PDO 映射对象数。  
需要 ESM 在 Init 或 PreOP 时可以修改。

P33.55 (1C13:01h)	名称	设定范围	单位	出厂值	关联模式
	TPDO1 分配的 PDO 映射对象	6656~6848	—	6656	ALL
	类型	访问权限	PDO	EEPROM	生效方式
	Unsigned16	RW	No	No	立即生效

TPDO1 分配的 PDO 映射对象。  
需要 ESM 在 Init 或 PreOP，子索引 00h 值为 0 时可以修改。

P33.56 (1C13:02h)	名称	设定范围	单位	出厂值	关联模式
	TPDO2 分配的 PDO 映射对象	6656~6848	—	6672	ALL
	类型	访问权限	PDO	EEPROM	生效方式
	Unsigned16	RW	No	No	立即生效

TPDO2 分配的 PDO 映射对象。  
需要 ESM 在 Init 或 PreOP, 子索引 00h 值为 0 时可以修改。

P33.57 (1C13:03h)	名称	设定范围	单位	出厂值	关联模式
	TPDO3 分配的 PDO 映射对象	6656~6848	—	6688	ALL
	类型	访问权限	PDO	EEPROM	生效方式
	Unsigned16	RW	No	No	立即生效

TPDO3 分配的 PDO 映射对象。  
需要 ESM 在 Init 或 PreOP, 子索引 00h 值为 0 时可以修改。

P33.58 (1C13:04h)	名称	设定范围	单位	出厂值	关联模式
	TPDO4 分配的 PDO 映射对象	6656~6848	—	6704	ALL
	类型	访问权限	PDO	EEPROM	生效方式
	Unsigned16	RW	No	No	立即生效

TPDO4 分配的 PDO 映射对象。  
需要 ESM 在 Init 或 PreOP, 子索引 00h 值为 0 时可以修改。

P33.61 (1C32:02h)	名称	设定范围	单位	出厂值	关联模式
	同步周期	0~4294967295	—	1000000	ALL
	类型	访问权限	PDO	EEPROM	生效方式
	Unsigned32	RW	No	No	立即生效

表示伺服同步信号的循环周期, 范围 1~4ms。  
应设定为 250000ns 的整数倍, 否则发生 Er81.0 (同步周期设定异常)。  
在 ESM 状态进行 PreOP -> SafeOP 状态切换时驱动器会自动将 ESC 寄存器 09A0h (同步 0 信号周期时间) 的值覆盖该对象。

P33.62 (1C32:03h)	名称	设定范围	单位	出厂值	关联模式
	偏移时间	0~4294967295	—	0	ALL
	类型	访问权限	PDO	EEPROM	生效方式
	Unsigned32	RO	No	Yes	立即生效

暂不支持。

P33.67 (1C32:0Ah)	名称	设定范围	单位	出厂值	关联模式
	Sync0 信号周期	0~4294967295	—	1000000	ALL
	类型	访问权限	PDO	EEPROM	生效方式
	Unsigned32	RO	No	Yes	立即生效

在 ESM 状态进行 PreOP→SafeOP 迁移时，驱动器会自动将 ESC 寄存器 090Ah（同步 0 信号周期时间）的值覆盖对象。

P33.69 (1C32:0Ch)	名称	设定范围	单位	出厂值	关联模式
	SM 信号丢失	0~65535	—	0	ALL
	类型	访问权限	PDO	EEPROM	生效方式
	Unsigned16	RO	No	Yes	立即生效

驱动器每次接收到一帧完整的 RPDO 数据时会触发同步管理器 2（SM2）写入事件，每当驱动器在一个同步周期内没有收到 RPDO 数据，该对象值自增 1。  
该值在从站每次 ESM 状态从 PreOP→SafeOP 进行切换时重置为 0。

P33.75 (1C33:03h)	名称	设定范围	单位	出厂值	关联模式
	偏移时间	0~4294967295	—	0	ALL
	类型	访问权限	PDO	EEPROM	生效方式
	Unsigned32	RW	No	Yes	立即生效

设定 DC 的同步信号 0 发生到从站更新 TPDO 数据的时间。  
请将值设定为 250000ns 的整数倍，并且值与计算与复制时间的和小于同步周期。

P33.87 (10F1:02h)	名称	设定范围	单位	出厂值	关联模式
	过程数据的接收失败允许次数	0~15	—	9	ALL
	类型	访问权限	PDO	EEPROM	生效方式
	Unsigned16	RW	No	Yes	立即生效

过程数据的接收失败允许次数。

# 第11章 对象字典一览表

## 11.1 参数表说明

本系列产品的对象字典参照 CiA402 (CANopen in Automation) 协议定义，分类如下：

索引	内容	轴序号	是否支持 PDO 映射
0000h~0FFFh	数据类型描述对象	所有轴共用	否
1000h~1FFFh	CoE 通信参数对象	所有轴共用	否
2000h~2FFFh	产品信息	所有轴共用	否
3000h~5FFFh	轴伺服驱动器参数对象	按轴序号分配*1	否
6000h~9FFFh	标准伺服驱动 Profile 对象	按轴序号分配*1	部分支持
A000h~FFFFh	保留	-	-

\*1: 轴序号为 N 的伺服参数地址 (Hex) = 1 轴伺服参数地址(Hex) + 0x800 X(N-1)

如：(注意产品规格必须支持对应轴序号，以支持 4 轴为例)

对象字典	轴 1 地址	轴 2 地址	轴 3 地址	轴 4 地址
第 1 位置环增益 (P00.1.00)	3001:01h	3801:01h	4001:01h	4801:01h
控制字 Controlword	6040h	6840h	7040h	7840h

- 数据类型说明：

数据类型	缩写	长度 (bit)
Unsigned8	U8	8
Unsigned16	U16	16
Unsigned32	U32	32
Integer8	I8	8
Integer16	I16	16
Integer32	I32	32
Boolean	BOOL	1
Visible String	VS	-
Octet String	OS	-

- 生效方式说明：

- R: 需要重新上电生效
- A: 立即生效
- B: 停机生效

- 存储属性说明：

- Yes: 可以存储到 EEPROM
- No: 不可以存储到 EEPROM

## 11.2 1000h~1FFF(CoE 通信参数区)

1000h~1FFFh 不支持 PDO 映射。

十六进制		十进制	名称	出厂设置	单位	范围	PDO 映射	数据类型	读写属性	存储属性	生效方式
索引	子索引	参数号码									
1000h	00h	P32.00	设备类型	131474	—	0~4294967295	No	U32	RO	Yes	A
1001h	00h	P32.01	警报寄存器	0	—	0~255	No	U8	RO	Yes	A
1008h	00h	P32.02	厂家设备名称	WSD_M4_EC	—	0~4294967295	No	VS	RO	Yes	A
1009h	00h	P32.03	厂家硬件版本	04.00.0	—	0~4294967295	No	VS	RO	Yes	A
100Ah	00h	P32.04	厂家软件版本	04.00.0	—	0~4294967295	No	VS	RO	Yes	A
1010h	00h	P32.05	保存参数对象的子索引数	1	—	0~255	No	U8	RO	Yes	A
	01h	P32.06	保存 1 轴参数	1	—	0~4294967295	No	U32	RW	Yes	A
	02h	—	保存 2 轴参数	1	—	0~4294967295	No	U32	RW	Yes	A
	03h	—	保存 3 轴参数	1	—	0~4294967295	No	U32	RW	Yes	A
	04h	—	保存 4 轴参数	1	—	0~4294967295	No	U32	RW	Yes	A
1011h	00h	P32.07	恢复参数对象的子索引数	1	—	0~255	No	U8	RO	Yes	A
	01h	P32.08	1 轴参数恢复默认值	1	—	0~4294967295	No	U32	RW	Yes	A
	02h	—	2 轴参数恢复默认值	1	—	0~4294967295	No	U32	RW	Yes	A
	03h	—	3 轴参数恢复默认值	1	—	0~4294967295	No	U32	RW	Yes	A
	04h	—	4 轴参数恢复默认值	1	—	0~4294967295	No	U32	RW	Yes	A
1018h	00h	P32.09	设备信息的子索引数	4	—	0~255	No	U8	RO	Yes	A
	01h	P32.10	制造商 ID	2643	—	0~4294967295	No	U32	RO	Yes	A
	02h	P32.11	产品代码	1	—	0~4294967295	No	U32	RO	Yes	A
	03h	P32.12	产品版本号	1	—	0~4294967295	No	U32	RO	Yes	A
	04h	P32.13	产品序列号	1	—	0~4294967295	No	U32	RO	Yes	A
10F1h	00h	P33.85	同步错误记录的子索引数	2	—	0~255	No	U8	RO	Yes	A
	02h	P33.87	过程数据接收失败允许次数	9	—	0~4294967295	No	U16	RW	Yes	A
10F3h	00h	P32.14	警报履历读取对象的子索引数	19	—	0~255	No	U8	RO	Yes	A
	01h	P32.15	最大警报信息条数	14	—	0~255	No	U8	RO	Yes	A
	02h	P32.16	最新警报信息	0	—	0~255	No	U8	RO	Yes	A
	03h	P32.17	最新应答信息	0	—	0~255	No	U8	RW	Yes	A
	04h	P32.18	最新可使用信息	0	—	0~1	No	U8	RO	Yes	A
	05h	P32.19	标识	38	—	0~65535	No	U16	RO	No	A
	06h	P32.20	警报信息 1	0	—	0~4294967295	No	OS	RO	Yes	A
	07h	P32.21	警报信息 2	0	—	0~4294967295	No	OS	RO	Yes	A
	08h	P32.22	警报信息 3	0	—	0~4294967295	No	OS	RO	Yes	A

十六进制		十进制	名称	出厂设置	单位	范围	PDO映射	数据类型	读写属性	存储属性	生效方式
索引	子索引	参数号码									
	09h	P32.23	警报信息 4	0	—	0~4294967295	No	OS	RO	Yes	A
	0Ah	P32.24	警报信息 5	0	—	0~4294967295	No	OS	RO	Yes	A
	0Bh	P32.25	警报信息 6	0	—	0~4294967295	No	OS	RO	Yes	A
	0Ch	P32.26	警报信息 7	0	—	0~4294967295	No	OS	RO	Yes	A
	0Dh	P32.27	警报信息 8	0	—	0~4294967295	No	OS	RO	Yes	A
	0Eh	P32.28	警报信息 9	0	—	0~4294967295	No	OS	RO	Yes	A
	0Fh	P32.29	警报信息 10	0	—	0~4294967295	No	OS	RO	Yes	A
	10h	P32.30	警报信息 11	0	—	0~4294967295	No	OS	RO	Yes	A
	11h	P32.31	警报信息 12	0	—	0~4294967295	No	OS	RO	Yes	A
	12h	P32.32	警报信息 13	0	—	0~4294967295	No	OS	RO	Yes	A
	13h	P32.33	警报信息 14	0	—	0~4294967295	No	OS	RO	Yes	A
1600h	00h	P32.34	RPDO1 映射对象的子索引数	5	—	0~10	No	U8	RW	No	A
	01h	P32.35	第 1 个映射的对象	1614807056 (60400010h)	—	0~4294967295	No	U32	RW	No	A
	02h	P32.36	第 2 个映射的对象	1616904200 (60600008h)	—	0~4294967295	No	U32	RW	No	A
	03h	P32.37	第 3 个映射的对象	1618608160 (607A0020h)	—	0~4294967295	No	U32	RW	No	A
	04h	P32.38	第 4 个映射的对象	1622671376 (60B80010h)	—	0~4294967295	No	U32	RW	No	A
	05h	P32.39	第 5 个映射的对象	1627324448 (60FF0020h)	—	0~4294967295	No	U32	RW	No	A
	06h	P32.40	第 6 个映射的对象	0	—	0~4294967295	No	U32	RW	No	A
	07h	P32.41	第 7 个映射的对象	0	—	0~4294967295	No	U32	RW	No	A
	08h	P32.42	第 8 个映射的对象	0	—	0~4294967295	No	U32	RW	No	A
	09h	P32.43	第 9 个映射的对象	0	—	0~4294967295	No	U32	RW	No	A
	0Ah	P32.44	第 10 个映射的对象	0	—	0~4294967295	No	U32	RW	No	A
1610h	00h	P32.45	RPDO2 映射对象的子索引数	5	—	0~10	No	U8	RW	No	A
	01h	P32.46	第 1 个映射的对象	1749024784 (68400010h)	—	0~4294967295	No	U32	RW	No	A
	02h	P32.47	第 2 个映射的对象	1751121928 (68600008h)	—	0~4294967295	No	U32	RW	No	A
	03h	P32.48	第 3 个映射的对象	1752825888 (687A0020h)	—	0~4294967295	No	U32	RW	No	A
	04h	P32.49	第 4 个映射的对象	1756889104 (68B80010h)	—	0~4294967295	No	U32	RW	No	A
	05h	P32.50	第 5 个映射的对象	1761542176 (68FF0020h)	—	0~4294967295	No	U32	RW	No	A
	06h	P32.51	第 6 个映射的对象	0	—	0~4294967295	No	U32	RW	No	A

十六进制		十进制	名称	出厂设置	单位	范围	PDO映射	数据类型	读写属性	存储属性	生效方式
索引	子索引	参数号码									
	07h	P32.52	第 7 个映射的对象	0	—	0~4294967295	No	U32	RW	No	A
	08h	P32.53	第 8 个映射的对象	0	—	0~4294967295	No	U32	RW	No	A
	09h	P32.54	第 9 个映射的对象	0	—	0~4294967295	No	U32	RW	No	A
	0Ah	P32.55	第 10 个映射的对象	0	—	0~4294967295	No	U32	RW	No	A
1620h	00h	P32.56	RPDO3 映射对象的子索引数	5	—	0~10	No	U8	RW	No	A
	01h	P32.57	第 1 个映射的对象	1883242512 (70400010h)	—	0~4294967295	No	U32	RW	No	A
	02h	P32.58	第 2 个映射的对象	1885339656 (70600008h)	—	0~4294967295	No	U32	RW	No	A
	03h	P32.59	第 3 个映射的对象	1887043616 (707A0020h)	—	0~4294967295	No	U32	RW	No	A
	04h	P32.60	第 4 个映射的对象	1891106832 (70B80010h)	—	0~4294967295	No	U32	RW	No	A
	05h	P32.61	第 5 个映射的对象	1895759904 (70FF0020h)	—	0~4294967295	No	U32	RW	No	A
	06h	P32.62	第 6 个映射的对象	0	—	0~4294967295	No	U32	RW	No	A
	07h	P32.63	第 7 个映射的对象	0	—	0~4294967295	No	U32	RW	No	A
	08h	P32.64	第 8 个映射的对象	0	—	0~4294967295	No	U32	RW	No	A
	09h	P32.65	第 9 个映射的对象	0	—	0~4294967295	No	U32	RW	No	A
	0Ah	P32.66	第 10 个映射的对象	0	—	0~4294967295	No	U32	RW	No	A
1630h	00h	P32.67	RPDO4 映射对象的子索引数	5	—	0~10	No	U8	RW	No	A
	01h	P32.68	第 1 个映射的对象	2017460240 (78400010h)	—	0~4294967295	No	U32	RW	No	A
	02h	P32.69	第 2 个映射的对象	2019557384 (78600008h)	—	0~4294967295	No	U32	RW	No	A
	03h	P32.70	第 3 个映射的对象	2021261344 (787A0020h)	—	0~4294967295	No	U32	RW	No	A
	04h	P32.71	第 4 个映射的对象	2025324560 (78B80010h)	—	0~4294967295	No	U32	RW	No	A
	05h	P32.72	第 5 个映射的对象	2029977632 (78FF0020h)	—	0~4294967295	No	U32	RW	No	A
	06h	P32.73	第 6 个映射的对象	0	—	0~4294967295	No	U32	RW	No	A
	07h	P32.74	第 7 个映射的对象	0	—	0~4294967295	No	U32	RW	No	A
	08h	P32.75	第 8 个映射的对象	0	—	0~4294967295	No	U32	RW	No	A
	09h	P32.76	第 9 个映射的对象	0	—	0~4294967295	No	U32	RW	No	A
	0Ah	P32.77	第 10 个映射的对象	0	—	0~4294967295	No	U32	RW	No	A
1A00h	00h	P33.00	TPDO1 映射对象的子索引数	8	—	0~10	No	U8	RW	No	A
	01h	P33.01	第 1 个映射的对象	1614741520 (603F0010h)	—	0~4294967295	No	U32	RW	No	A

十六进制		十进制	名称	出厂设置	单位	范围	PDO映射	数据类型	读写属性	存储属性	生效方式
索引	子索引	参数号码									
	02h	P33.02	第 2 个映射的对象	1614872592 (60410010h)	—	0~4294967295	No	U32	RW	No	A
	03h	P33.03	第 3 个映射的对象	1616969736 (60610008h)	—	0~4294967295	No	U32	RW	No	A
	04h	P33.04	第 4 个映射的对象	1617166368 (60640020h)	—	0~4294967295	No	U32	RW	No	A
	05h	P33.05	第 5 个映射的对象	1622736912 (60B90010h)	—	0~4294967295	No	U32	RW	No	A
	06h	P33.06	第 6 个映射的对象	1622802464 (60BA0020h)	—	0~4294967295	No	U32	RW	No	A
	07h	P33.07	第 7 个映射的对象	1626603552 (60F40020h)	—	0~4294967295	No	U32	RW	No	A
	08h	P33.08	第 8 个映射的对象	1627193376 (60FD0020h)	—	0~4294967295	No	U32	RW	No	A
	09h	P33.09	第 9 个映射的对象	0	—	0~4294967295	No	U32	RW	No	A
	0Ah	P33.10	第 10 个映射的对象	0	—	0~4294967295	No	U32	RW	No	A
1A10h	00h	P33.11	TPDO2 映射对象的子索引数	8	—	0~10	No	U8	RW	No	A
	01h	P33.12	第 1 个映射的对象	1614741520 (603F0010h)	—	0~4294967295	No	U32	RW	No	A
	02h	P33.13	第 2 个映射的对象	1614872592 (60410010h)	—	0~4294967295	No	U32	RW	No	A
	03h	P33.14	第 3 个映射的对象	1616969736 (60610008h)	—	0~4294967295	No	U32	RW	No	A
	04h	P33.15	第 4 个映射的对象	1617166368 (60640020h)	—	0~4294967295	No	U32	RW	No	A
	05h	P33.16	第 5 个映射的对象	1622736912 (60B90010h)	—	0~4294967295	No	U32	RW	No	A
	06h	P33.17	第 6 个映射的对象	1622802464 (60BA0020h)	—	0~4294967295	No	U32	RW	No	A
	07h	P33.18	第 7 个映射的对象	1626603552 (60F40020h)	—	0~4294967295	No	U32	RW	No	A
	08h	P33.19	第 8 个映射的对象	1627193376 (60FD0020h)	—	0~4294967295	No	U32	RW	No	A
	09h	P33.20	第 9 个映射的对象	0	—	0~4294967295	No	U32	RW	No	A
	0Ah	P33.21	第 10 个映射的对象	0	—	0~4294967295	No	U32	RW	No	A
1A20h	00h	P33.22	TPDO3 映射对象的子索引数	9	—	0~10	No	U8	RW	No	A
	01h	P33.23	第 1 个映射的对象	1614741520 (603F0010h)	—	0~4294967295	No	U32	RW	No	A
	02h	P33.24	第 2 个映射的对象	1614872592 (60410010h)	—	0~4294967295	No	U32	RW	No	A
	03h	P33.25	第 3 个映射的对象	1616969736 (60610008h)	—	0~4294967295	No	U32	RW	No	A

十六进制		十进制	名称	出厂设置	单位	范围	PDO映射	数据类型	读写属性	存储属性	生效方式
索引	子索引	参数号码									
	04h	P33.26	第 4 个映射的对象	1617166368 (60640020h)	—	0~4294967295	No	U32	RW	No	A
	05h	P33.27	第 5 个映射的对象	1617690656 (606C0020h)	—	0~4294967295	No	U32	RW	No	A
	06h	P33.28	第 6 个映射的对象	1618411536 (60770010h)	—	0~4294967295	No	U32	RW	No	A
	07h	P33.29	第 7 个映射的对象	1622736912 (60B90010h)	—	0~4294967295	No	U32	RW	No	A
	08h	P33.30	第 8 个映射的对象	1622802464 (60BA0020h)	—	0~4294967295	No	U32	RW	No	A
	09h	P33.31	第 9 个映射的对象	1627193376 (60FD0020h)	—	0~4294967295	No	U32	RW	No	A
	0Ah	P33.32	第 10 个映射的对象	0	—	0~4294967295	No	U32	RW	No	A
	00h	P33.33	TPDO4 映射对象的子索引数	10	—	0~10	No	U8	RW	No	A
1A30h	01h	P33.34	第 1 个映射的对象	1614741520 (603F0010h)	—	0~4294967295	No	U32	RW	No	A
	02h	P33.35	第 2 个映射的对象	1614872592 (60410010h)	—	0~4294967295	No	U32	RW	No	A
	03h	P33.36	第 3 个映射的对象	1616969736 (60610008h)	—	0~4294967295	No	U32	RW	No	A
	04h	P33.37	第 4 个映射对象	1617166368 (60640020h)	—	0~4294967295	No	U32	RW	No	A
	05h	P33.38	第 5 个映射的对象	1617690656 (606C0020h)	—	0~4294967295	No	U32	RW	No	A
	06h	P33.39	第 6 个映射的对象	1622736912 (60B90010h)	—	0~4294967295	No	U32	RW	No	A
	07h	P33.40	第 7 个映射的对象	1622802464 (60BA0020h)	—	0~4294967295	No	U32	RW	No	A
	08h	P33.41	第 8 个映射的对象	1622933536 (60770010h)	—	0~4294967295	No	U32	RW	No	A
	09h	P33.42	第 9 个映射的对象	1626603552 (60F40020h)	—	0~4294967295	No	U32	RW	No	A
	0Ah	P33.43	第 10 个映射的对象	1627193376 (60FD0020h)	—	0~4294967295	No	U32	RW	No	A
1C00h	00h	P33.44	SM 通信类型的子索引数	4	—	0~255	No	U8	RO	Yes	A
	01h	P33.45	SM0 通信类型	1	—	0~4	No	U8	RO	Yes	A
	02h	P33.46	SM1 通信类型	2	—	0~4	No	U8	RO	Yes	A
	03h	P33.47	SM2 通信类型	3	—	0~4	No	U8	RO	Yes	A
	04h	P33.48	SM3 通信类型	4	—	0~4	No	U8	RO	Yes	A
1C12h	00h	P33.49	SM2 RPDO 分配对象数	4	—	0~1	No	U8	RW	No	A

十六进制		十进制	名称	出厂设置	单位	范围	PDO映射	数据类型	读写属性	存储属性	生效方式
索引	子索引	参数号码									
	01h	P33.50	RPDO1 分配的 PDO 映射对象	5632	—	5632~6143	No	U16	RW	No	A
	02h	P33.51	RPDO2 分配的 PDO 映射对象	5648	—	5632~6143	No	U16	RW	No	A
	03h	P33.52	RPDO3 分配的 PDO 映射对象	5664	—	5632~6143	No	U16	RW	No	A
	04h	P33.53	RPDO4 分配的 PDO 映射对象	5680	—	5632~6143	No	U16	RW	No	A
1C13h	00h	P33.54	SM3 TPDO 分配对象数	4	—	0~4	No	U8	RW	No	A
	01h	P33.55	TPDO1 分配的 PDO 映射对象	6656	—	6656~6848	No	U16	RW	No	A
	02h	P33.56	TPDO2 分配的 PDO 映射对象	6672	—	6656~6848	No	U16	RW	No	A
	03h	P33.57	TPDO3 分配的 PDO 映射对象	6688	—	6656~6848	No	U16	RW	No	A
	04h	P33.58	TPDO4 分配的 PDO 映射对象	6704	—	6656~6848	No	U16	RW	No	A
1C32h	00h	P33.59	SM2 的子索引数	32	—	0~255	No	U8	RO	Yes	A
	01h	P33.60	同步模式	2	—	0~65535	No	U16	RW	No	A
	02h	P33.61	同步周期	1000000	—	0~4294967295	No	U32	RW	No	A
	03h	P33.62	偏移时间	0	—	0~4294967295	No	U32	RO	Yes	A
	04h	P33.63	支持的同步类型	4	—	0~65535	No	U16	RO	Yes	A
	05h	P33.64	最小通信周期	500000	—	0~4294967295	No	U32	RO	Yes	A
	06h	P33.65	计算与复制时间	250000	—	0~4294967295	No	U32	RO	Yes	A
	09h	P33.66	延迟时间	0	—	0~4294967295	No	U32	RO	Yes	A
	0Ah	P33.67	Sync0 信号周期	1000000	—	0~4294967295	No	U32	RO	Yes	A
	0Bh	P33.68	通信周期太小	0	—	0~65535	No	U16	RO	Yes	A
	0Ch	P33.69	SM 信号丢失	0	—	0~65535	No	U16	RO	Yes	A
	0Dh	P33.70	偏移时间太短	0	—	0~65535	No	U16	RO	Yes	A
20h	P33.71	同步错误	0	—	0~1	No	U8	RO	Yes	A	
1C33h	00h	P33.72	SM3 的子索引数	32	—	0~255	No	U8	RO	Yes	A
	01h	P33.73	同步模式	2	—	0~65535	No	U16	RW	No	A
	02h	P33.74	同步周期	1000000	—	0~4294967295	No	U32	RO	Yes	A
	03h	P33.75	偏移时间	0	—	0~4294967295	No	U32	RW	Yes	A
	04h	P33.76	支持的同步类型	4	—	0~65535	No	U16	RO	Yes	A
	05h	P33.77	最小通信周期	500000	—	0~4294967295	No	U32	RO	Yes	A
	06h	P33.78	计算与复制时间	250000	—	0~4294967295	No	U32	RO	Yes	A
	09h	P33.79	延迟时间	0	—	0~4294967295	No	U32	RO	Yes	A
0Ah	P33.80	Sync0 信号周期	1000000	—	0~4294967295	No	U32	RO	Yes	A	

十六进制		十进制	名称	出厂设置	单位	范围	PDO映射	数据类型	读写属性	存储属性	生效方式
索引	子索引	参数号码									
	0Bh	P33.81	通信周期太小	0	—	0~65535	No	U16	RO	Yes	A
	0Ch	P33.82	SM 信号丢失	0	—	0~65535	No	U16	RO	Yes	A
	0Dh	P33.83	偏移时间太短	0	—	0~65535	No	U16	RO	Yes	A
	20h	P33.84	同步错误	0	—	0~1	No	U8	RO	Yes	A

## 11.3 2000h~2FFFh(设备信息区)

2000h~2FFFh 不支持 PDO 映射。

十六进制		十进制	名称	出厂设置	单位	范围	PDO映射	数据类型	读写属性	存储属性	生效方式
索引	子索引	参数号码									
2101h	00h	P30.00	设备型号号子索引数	4	—	0~255	No	U8	RO	Yes	A
	01h	P30.01	设备型号	—	—	0~4294967295	No	VS	RO	Yes	A
	02h	P30.02	设备序列号	—	—	0~4294967295	No	VS	RO	Yes	A
	03h	P30.03	注册次数	0	—	0~65535	No	U32	RO	Yes	A
2102h	00h	P30.04	驱动器地址子索引数	2	—	0~255	No	U8	RO	Yes	A
	01h	P30.05	站地址	0	—	0~65535	No	U16	RO	Yes	A
	02h	P30.06	站别名	0	—	0~65535	No	U16	RW	Yes	R
2200h	00h	P30.07	驱动器注册子索引数	3	—	0~255	No	U8	RO	Yes	A
	01h	P30.08	注册	1	—	0~4294967295	No	U32	RW	Yes	A
	02h	P30.09	第一段	0	—	0~4294967295	No	U32	RW	Yes	A
	03h	P30.10	第二段	0	—	0~4294967295	No	U32	RW	Yes	A

## 11.4 3000h~50FFh(伺服参数区)

### 11.4.1 轴 1 (3000h~37FFh)

3000h~50FFh 不支持 PDO 映射。

索引	子索引	参数号码	名称	出厂设置	单位	范围	PD O映射	数据类型	读写属性	存储属性	生效方式
3000h	00h	—	基本设定子索引数	20	—	0~255	No	I8	RO	Yes	A
	02h	P00.01	控制模式设定	19	—	0~99	No	I32	RW	No	R
	03h	P00.02	实时自动调整模式设定	0	—	0~6	No	I32	RW	No	A
	04h	P00.03	实时自动调整刚性设定	13	—	0~31	No	I32	RW	No	A
	05h	P00.04	惯量比	250	%	0~10000	No	I32	RW	No	A
	0Eh	P00.13	第 1 转矩限制	300	%	0~500	No	I32	RW	No	A

索引	子索引	参数号码	名称	出厂设置	单位	范围	PD O 映射	数据 类型	读 写 属 性	存 储 属 性	生 效 方 式
	0Fh	P00.14	位置偏差过大阈值	35000000	根据 单位	0~ 1073741824	No	I32	RW	No	A
	10h	P00.15	绝对式编码器设定	2	—	0~4	No	I32	RW	No	R
	11h	P00.16	再生电阻使用选择	0	—	0~3	No	I32	RW	No	R
	12h	P00.17	外置再生电阻散热系数	30	%	0~100	No	I32	RW	No	R
	13h	P00.18	外置再生电阻功率	0	W	0~65535	No	I32	RW	No	R
	14h	P00.19	外置再生电阻阻值	0	Ω	0~65535	No	I32	RW	No	R
3001h	00h	—	增益调整子索引数	28	—	0~255	No	I8	RO	Yes	A
	01h	P01.00	第1位置环增益	480	0.1/s	0~30000	No	I32	RW	No	A
	02h	P01.01	第1速度环增益	270	0.1Hz	1~32767	No	I32	RW	No	A
	03h	P01.02	第1速度环积分时间常数	210	0.1ms	1~10000	No	I32	RW	No	A
	04h	P01.03	第1速度检测滤波器	0	0.01ms	0~10000	No	I32	RW	No	A
	05h	P01.04	第1转矩滤波器	84	0.01ms	0~2500	No	I32	RW	No	A
	06h	P01.05	第2位置环增益	570	0.1/s	0~30000	No	I32	RW	No	A
	07h	P01.06	第2速度环增益	270	0.1Hz	1~32767	No	I32	RW	No	A
	08h	P01.07	第2速度环积分时间常数	10000	0.1ms	1~10000	No	I32	RW	No	A
	09h	P01.08	第2速度检测滤波器	0	0.01ms	0~10000	No	I32	RW	No	A
	0Ah	P01.09	第2转矩滤波器	84	0.01ms	0~2500	No	I32	RW	No	A
	0Bh	P01.10	速度前馈增益	300	0.10%	0~1000	No	I32	RW	No	A
	0Ch	P01.11	速度前馈滤波器	200	0.01ms	0~6400	No	I32	RW	No	A
	0Dh	P01.12	转矩前馈增益	0	0.10%	0~1000	No	I32	RW	No	A
	0Eh	P01.13	转矩前馈滤波器	0	0.01ms	0~6400	No	I32	RW	No	A
	0Fh	P01.14	第2增益设定	1	—	0~1	No	I32	RW	No	A
	10h	P01.15	位置控制切换模式	0	—	0~10	No	I32	RW	No	A
	11h	P01.16	位置控制切换延迟时间	50	0.1ms	0~10000	No	I32	RW	No	A
	12h	P01.17	位置控制切换等级	50	根据模式	0~20000	No	I32	RW	No	A
	13h	P01.18	位置控制切换迟滞	33	根据模式	0~20000	No	I32	RW	No	A
	14h	P01.19	位置增益切换时间	33	0.1ms	0~10000	No	I32	RW	No	A
	15h	P01.20	速度控制切换模式	0	—	0~5	No	I32	RW	No	A
	16h	P01.21	速度控制切换延迟时间	0	0.1ms	0~10000	No	I32	RW	No	A
	17h	P01.22	速度控制切换等级	0	根据模式	0~20000	No	I32	RW	No	A
	18h	P01.23	速度控制切换迟滞	0	根据模式	0~20000	No	I32	RW	No	A
	19h	P01.24	转矩控制切换模式	0	—	0~3	No	I32	RW	No	A
	1Ah	P01.25	转矩控制切换延迟时间	0	0.1ms	0~10000	No	I32	RW	No	A
	1Bh	P01.26	转矩控制切换等级	0	根据模式	0~20000	No	I32	RW	No	A
	1Ch	P01.27	转矩控制切换迟滞	0	根据模式	0~20000	No	I32	RW	No	A
	1Dh	P01.28	速度观测器使能	0	—	0~1	No	I32	RW	No	R
	1Eh	P01.29	速度观测器增益	40	—	0~500	No	I32	RW	No	A
	1Fh	P01.30	速度观测器惯量	150	—	0~1000	No	I32	RW	No	A
21h	P01.32	速度环 PDFF 控制系数	1000	0.1%	0~1000	No	I32	RW	No	A	
3002h	00h	—	振动抑制子索引数	24	—	0~255	No	I8	RO	Yes	A
	01h	P02.00	自适应滤波器模式设定	0	—	0~4	No	I32	RW	No	A

索引	子索引	参数号码	名称	出厂设置	单位	范围	PD O 映射	数据类型	读写属性	存储属性	生效方式
	02h	P02.01	第 1 陷波频率	5000	Hz	50~5000	No	I32	RW	No	A
	03h	P02.02	第 1 陷波宽度选择	2	—	0~20	No	I32	RW	No	A
	04h	P02.03	第 1 陷波深度选择	0	—	0~99	No	I32	RW	No	A
	05h	P02.04	第 2 陷波频率	5000	Hz	50~5000	No	I32	RW	No	A
	06h	P02.05	第 2 陷波宽度选择	2	—	0~20	No	I32	RW	No	A
	07h	P02.06	第 2 陷波深度选择	0	—	0~99	No	I32	RW	No	A
	08h	P02.07	第 3 陷波频率	5000	Hz	50~5000	No	I32	RW	No	A
	09h	P02.08	第 3 陷波宽度选择	2	—	0~20	No	I32	RW	No	A
	0Ah	P02.09	第 3 陷波深度选择	0	—	0~99	No	I32	RW	No	A
	0Bh	P02.10	第 4 陷波频率	5000	Hz	50~5000	No	I32	RW	No	A
	0Ch	P02.11	第 4 陷波宽度选择	2	—	0~20	No	I32	RW	No	A
	0Dh	P02.12	第 4 陷波深度选择	0	—	0~99	No	I32	RW	No	A
	0Fh	P02.14	第 1 减振频率	0	0.1Hz	0~2000	No	I32	RW	No	A
	10h	P02.15	第 1 减振阻尼比	0	0.001	0~500	No	I32	RW	No	A
	11h	P02.16	第 2 减振频率	0	0.1Hz	0~2000	No	I32	RW	No	A
	12h	P02.17	第 2 减振阻尼比	0	0.001	0~500	No	I32	RW	No	A
	13h	P02.18	第 3 减振频率	0	0.1Hz	0~2000	No	I32	RW	No	A
	14h	P02.19	第 3 减振阻尼比	0	0.001	0~500	No	I32	RW	No	A
	15h	P02.20	第 4 减振频率	0	0.1Hz	0~2000	No	I32	RW	No	A
	16h	P02.21	第 4 减振阻尼比	0	0.001	0~500	No	I32	RW	No	A
	17h	P02.22	位置指令平滑滤波器	0	0.1ms	0~32767	No	I32	RW	No	A
	18h	P02.23	位置指令 FIR 滤波器	0	0.1ms	0~5120	No	I32	RW	No	A
	19h	P02.24	模型跟踪控制选择	0	—	0~2	No	I32	RW	No	A
	1Ah	P02.25	模型跟踪控制增益	500	0.1/s	10~20000	No	I32	RW	No	A
	1Bh	P02.26	模型跟踪控制惯量修正	1000	0.1%	500~2000	No	I32	RW	No	A
	1Ch	P02.27	模型跟踪控制正向转矩前馈补偿	1000	0.1%	0~10000	No	I32	RW	No	A
	1Dh	P02.28	模型跟踪控制负向转矩前馈补偿	1000	0.1%	0~10000	No	I32	RW	No	A
	1Eh	P02.29	模型跟踪控制速度前馈补偿	1000	0.1%	0~10000	No	I32	RW	No	A
	1Eh	P02.30	低频抑振 1 频率 A	500	0.1Hz	10~2500	No	I32	RW	No	A
	20h	P02.31	低频抑振 1 频率 B	700	0.1Hz	10~2500	No	I32	RW	No	A
	21h	P02.32	低频抑振 2 频率	0	0.1Hz	0~2000	No	I32	RW	No	A
	22h	P02.33	低频抑振 2 补偿	100	1%	10~1000	No	I32	RW	No	A
	23h	P02.34	中频抑振使能	0	—	0~1	No	I32	RW	No	A
	24h	P02.35	中频抑振频率	1000	0.1Hz	10~20000	No	I32	RW	No	A
	25h	P02.36	中频抑振惯量修正	100	1%	1~1000	No	I32	RW	No	A
	26h	P02.37	中频抑振阻尼增益	0	1%	0~300	No	I32	RW	No	A
	27h	P02.38	中频抑振滤波时间常数 1 补偿	0	0.01ms	-1000~1000	No	I32	RW	No	A
	28h	P02.39	中频抑振滤波时间常数 2 补偿	0	0.01ms	-1000~1000	No	I32	RW	No	A

索引	子索引	参数号码	名称	出厂设置	单位	范围	PD O 映射	数据 类型	读 写 属 性	存 储 属 性	生 效 方 式
	29h	P02.40	中频抑振阻尼增益 2	0	0.01ms	0~300	No	I32	RW	No	A
	2Ah	P02.41	中频抑振频率 2	20000	1%	10~50000	No	I32	RW	No	A
	2Bh	P02.42	振动检出选择	0	—	0~2	No	I32	RW	No	A
	2Ch	P02.43	振动检出灵敏度	100	%	50~500	No	I32	RW	No	A
	2Dh	P02.44	振动检出基准	50	rpm	0~5000	No	I32	RW	No	A
3003h	00h	—	速度/转矩子索引数	23	—	0~255	No	I8	RO	Yes	A
	01h	P03.00	速度指令选择	0	—	0~3	No	I32	RW	No	A
	02h	P03.01	内部速度指令方向设定	0	—	0~1	No	I32	RW	No	A
	05h	P03.04	第 1 速度指令	0	r/min	-20000~ 20000	No	I32	RW	No	A
	0Dh	P03.12	加速时间设置	0	ms/(1000 r/min)	0~10000	No	I32	RW	No	A
	0Eh	P03.13	减速时间设置	0	ms/(1000 r/min)	0~10000	No	I32	RW	No	A
	0Fh	P03.14	S 字加减速时间设定	0	ms	0~1000	No	I32	RW	No	A
	12h	P03.17	转矩指令选择	1	—	0~2	No	I32	RW	No	A
	13h	P03.18	内部转矩指令方向设定	0	—	0~1	No	I32	RW	No	A
	16h	P03.21	速度限制值 1	0	r/min	0~20000	No	I32	RW	No	A
	17h	P03.22	速度限制值 2	0	r/min	0~20000	No	I32	RW	No	A
3004h	00h	—	I/F 监视器设定子索引数	51	—	0~255	No	I8	RO	Yes	A
	01h	P04.00	DI1 输入选择	0 (00000000h)	—	0~ 16777215	No	I32	RW	No	R
	02h	P04.01	DI2 输入选择	0 (00000000h)	—	0~ 16777215	No	I32	RW	No	R
	03h	P04.02	DI3 输入选择	0 (00000000h)	—	0~ 16777215	No	I32	RW	No	R
	04h	P04.03	DI4 输入选择	0 (00000000h)	—	0~ 16777215	No	I32	RW	No	R
	09h	P04.08	DO1 输出选择	0 (00000000h)	—	0~ 16777215	No	I32	RW	No	R
	0Ah	P04.09	DO2 输出选择	0 (00000000h)	—	0~ 16777215	No	I32	RW	No	R
	1Fh	P04.30	定位完成范围	800	根据单位	0~4194304	No	I32	RW	No	A
	20h	P04.31	定位完成输出条件	0	—	0~3	No	I32	RW	No	A
	21h	P04.32	定位完成信号保持时间	0	ms	0~30000	No	I32	RW	No	A
	22h	P04.33	零速度阈值	50	r/min	10~20000	No	I32	RW	No	A
	23h	P04.34	速度一致宽度	50	r/min	10~20000	No	I32	RW	No	A
	24h	P04.35	速度到达阈值	1000	r/min	10~20000	No	I32	RW	No	A
	25h	P04.36	停止状态, 伺服使能 OFF 至电机不通电延时	150	ms	0~10000	No	I32	RW	No	A
	26h	P04.37	旋转状态, 伺服使能 OFF 至抱闸输出 OFF 延 时	0	ms	0~10000	No	I32	RW	No	A
27h	P04.38	旋转状态, 抱闸输出 OFF 时速度阈值	30	r/min	30~3000	No	I32	RW	No	A	
28h	P04.39	警告输出选择 1	0	—	0~16	No	I32	RW	No	A	

索引	子索引	参数号码	名称	出厂设置	单位	范围	PD O 映射	数据 类型	读 写 属 性	存 储 属 性	生 效 方 式
	29h	P04.40	警告输出选择 2	0	—	0~16	No	I32	RW	No	A
	2Ah	P04.41	第 2 定位结束范围	800	根据单位	0~4194304	No	I32	RW	No	A
	32h	P04.49	功能选择应用开关 1	0	—	- 2147483648 ~ 2147483647	No	I32	RW	No	R
	33h	P04.50	功能选择应用开关 2	0	—	- 2147483648 ~ 2147483647	No	I32	RW	No	R
3005h	00h	—	扩展设定子索引数	38	—	0~255	No	I8	RO	Yes	A
	05h	P05.04	超程保护设定	1	—	0~2	No	I32	RW	No	R
	06h	P05.05	超程停机时序	0	—	0~2	No	I32	RW	No	R
	07h	P05.06	伺服使能 OFF 停机时序	0	—	0~9	No	I32	RW	No	A
	08h	P05.07	主电源 OFF 停机时序	0	—	0~9	No	I32	RW	No	A
	09h	P05.08	主电源 OFF 时欠压保护选择	1	—	0~1	No	I32	RW	No	A
	0Ah	P05.09	主电源 OFF 检出时间	70	ms	70~2000	No	I32	RW	No	A
	0Bh	P05.10	报警停机时序	0	—	0~7	No	I32	RW	No	A
	0Ch	P05.11	立即停止时转矩限制	0	%	0~500	No	I32	RW	No	A
	0Dh	P05.12	过载等级设定	0	%	0~500	No	I32	RW	No	A
	0Eh	P05.13	过速度等级设定	0	r/min	0~20000	No	I32	RW	No	A
	0Fh	P05.14	电机可动范围设定	10	0.1 旋转	0~1000	No	I32	RW	No	A
	11h	P05.16	报警清除信号识别时间	0	—	0~1	No	I32	RW	No	R
	15h	P05.20	位置单位设定	0	—	0~1	No	I32	RW	No	R
	16h	P05.21	转矩限制来源选择	1	—	0~6	No	I32	RW	No	A
	17h	P05.22	第 2 转矩限制	500	%	0~500	No	I32	RW	No	A
	18h	P05.23	转矩限制切换斜率 1	0	ms/100%	0~4000	No	I32	RW	No	A
	19h	P05.24	转矩限制切换斜率 2	0	ms/100%	0~4000	No	I32	RW	No	A
	1Ah	P05.25	正转外部转矩限制	500	%	0~500	No	I32	RW	No	A
	1Bh	P05.26	反转外部转矩限制	500	%	0~500	No	I32	RW	No	A
	1Dh	P05.28	LED 初始状态	38	—	0~39	No	I32	RW	No	R
	1Eh	P05.29	立即停止时减速时间	1000	ms/1000r pm	0~10000	No	I32	RW	No	A
	1Fh	P05.30	风扇控制选择	2	—	0~2	No	I32	RW	No	A
	20h	P05.31	风扇启停温度设定	50	℃	5~150	No	I32	RW	No	R
	23h	P05.34	面板数据刷新时间	0	—	0~1	No	I32	RW	No	A
	24h	P05.35	面板锁定设定	50	ms	0~10000	No	I32	RW	No	R
25h	P05.36	缺相检出滤波次数	0	—	0~1	No	I32	RW	No	R	
26h	P05.37	三相输入规格伺服单元电源输入选择	1	—	0~1	No	I32	RW	No	R	

索引	子索引	参数号码	名称	出厂设置	单位	范围	PD O 映射	数据 类型	读 写 属 性	存 储 属 性	生 效 方 式
	32h	P05.49	速度显示低通滤波时间常数	50	ms	0~5000	No	I32	RW	No	A
	31h	P05.50	自动调机行程限制	0	圈	1~10	No	I32	RW	No	A
	32h	P05.51	自动调机最大速度限制	0	rpm	500~2000	No	I32	RW	No	A
	33h	P05.52	自动调机加速度设置	0	ms	0~10000	No	I32	RW	No	A
3006h	00h	—	特殊设置子索引数	75	—	0~255	No	I8	RO	Yes	A
	02h	P06.01	转矩指令数字给定值	0	%	-500~500	No	I32	RW	No	A
	03h	P06.02	速度偏差过大阈值	0	r/min	0~100	No	I32	RW	No	A
	04h	P06.03	电流环滤波时间常数	0	0.01ms	-2500~2500	No	I32	RW	No	A
	05h	P06.04	JOG 运行指令速度	300	r/min	0~500	No	I32	RW	No	A
	08h	P06.07	重力负载转矩补偿值	0	%	-100~100	No	I32	RW	No	A
	09h	P06.08	正向摩擦转矩补偿值	0	%	-100~100	No	I32	RW	No	A
	0Ah	P06.09	负向摩擦转矩补偿值	0	%	-100~100	No	I32	RW	No	A
	0Ch	P06.11	电流应答水平设定	100	%	20~500	No	I32	RW	No	A
	0Dh	P06.12	摩擦转矩补偿滤波器	0	0.01ms	0~30000	No	I32	RW	No	A
	0Fh	P06.14	报警时立即停止时间	500	1ms	0~1000	No	I32	RW	No	A
	10h	P06.15	第2 过速度等级设定	0	r/min	0~20000	No	I32	RW	No	A
	18h	P06.23	扰动补偿系数	0	%	-100~100	No	I32	RW	No	A
	19h	P06.24	扰动补偿频率修正	50	0.01ms	0~2500	No	I32	RW	No	A
	1Ah	P06.25	扰动补偿增益	100	%	10~1000	No	I32	RW	No	A
	1Bh	P06.26	扰动补偿惯量修正	100	%	1~1000	No	I32	RW	No	A
	1Ch	P06.27	警告锁存(保持)时间选择	5	s	0~10	No	I32	RW	No	R
	1Dh	P06.28	振动检出等级	100	%	30~1000	No	I32	RW	No	A
	1Eh	P06.29	绝对式编码器多圈数据上限值	0	—	0~65534	No	I32	RW	No	R
	1Fh	P06.30	减震滤波器使能开关	0	—	0~2	No	I32	RW	No	A
	21h	P06.32	实时自动调整用户设定	0	—	0~65535	No	I32	RW	No	A
	22h	P06.33	摩擦补偿正向生效速度设定	0	0.1r/min	0~1000	No	I32	RW	No	A
	25h	P06.36	摩擦补偿负向生效速度设定	0	0.1r/min	0~1000	No	I32	RW	No	A
	27h	P06.38	警告屏蔽设定	0	—	0~65535	No	I32	RW	No	R
	29h	P06.40	绝对式编码器原点位置偏移	0	指令单位	1073741823 ~ 1073741823	No	I32	RW	No	A
	2Ah	P06.41	第1 减振深度	0	—	0~1000	No	I32	RW	No	A
	2Bh	P06.42	2 段转矩滤波器时间常数	0	0.01ms	0~2500	No	I32	RW	No	A
	2Ch	P06.43	2 段转矩滤波器衰减项	1000	—	0~1000	No	I32	RW	No	A
2Dh	P06.44	电流反馈滤波时间常数	0	0.01ms	0~2500	No	I32	RW	No	A	

索引	子索引	参数号码	名称	出厂设置	单位	范围	PD O 映射	数据 类型	读 写 属 性	存 储 属 性	生 效 方 式
	30h	P06.47	功能扩展设置 2	0	—	0~15	No	I32	RW	No	R
	33h	P06.50	粘性摩擦补偿增益	0	0.1%/(1000r/min)	0~10000	No	I32	RW	No	A
	34h	P06.51	立即停止结束至电机不通电延时	0	ms	0~10000	No	I32	RW	No	A
	35h	P06.52	飞车保护功能使能	1	—	0~1	No	I32	RW	No	A
	37h	P06.54	飞车速度判断阈值	50	rpm	1~1000	No	I32	RW	No	A
	39h	P06.56	飞车保护检出时间	30	ms	10~1000	No	I32	RW	No	A
	3Ah	P06.57	转矩饱和和异常保护检测时间	0	ms	0~5000	No	I32	RW	No	A
	3Bh	P06.58	齿槽转矩补偿增益	0	%	0~500	No	I32	RW	No	A
	3Dh	P06.60	厂家密码	0	—	-32768~32767	No	I32	RW	No	A
	3Eh	P06.61	堵转保护时间	200	ms	10~65535	No	I32	RW	No	A
	3Fh	P06.62	堵转保护使能	1	—	0~1	No	I32	RW	No	A
	40h	P06.63	STO 功能屏蔽开关	0	—	0~1	No	I32	RW	No	R
	41h	P06.64	STO 功能选择显示	0	—	0~1	No	I32	RW	No	A
	46h	P06.69	弱磁使能	0	—	0~1	No	I32	RW	No	A
	47h	P06.70	弱磁深度	95	%	50~110	No	I32	RW	No	A
	48h	P06.71	弱磁积分时间常数	600	0.1ms	50~10000	No	I32	RW	No	A
	49h	P06.72	最大弱磁电流	60	%	0~200	No	I32	RW	No	A
	4Ah	P06.73	STO 24V 断开滤波时间	5	ms	0~5	No	I32	RW	No	R
	4Bh	P06.74	STO 两路容错滤波时间	10	ms	0~10	No	I32	RW	No	R
	4Ch	P06.75	背隙补偿方向	0	—	0~1	No	I32	RW	No	R
	4Dh	P06.76	背隙补偿量	0	0.1 指令单位	-500000~500000	No	I32	RW	No	A
	4Eh	P06.77	背隙补偿时间常数	0	0.01 ms	0~65536	No	I32	RW	No	A
	4Fh	P06.78	回退动作设定	0	—	0	No	I32	RW	No	R
	50h	P06.79	回退加速度设定	1	指令单位/s <sup>2</sup>	1	No	I32	RW	No	A
	51h	P06.80	回退减速度设定	1	指令单位/s <sup>2</sup>	1	No	I32	RW	No	A
	52h	P06.81	回退相对移动量设定	0	指令单位	0	No	I32	RW	No	A
	53h	P06.82	回退动作速度设定	0	指令单位/s	0	No	I32	RW	No	A
3007h	00h	—	电机参数子索引数	70	—	0~255	No	I8	RO	Yes	A
	01h	P07.00	电机编号	0	—	0~9999999	No	I32	RW	No	R
	04h	P07.03	电机额定功率	0	0.01kW	0~32767	No	I32	RW	No	B
	05h	P07.04	电机额定电压	0	V	0~1000	No	I32	RW	No	B
	07h	P07.06	电机额定电流	0	0.01Arms	0~65535	No	I32	RW	No	B
	08h	P07.07	电机额定转矩	0	0.01N.m	0~655350	No	I32	RW	No	B
	09h	P07.08	电机最大转矩	0	0.01N.m	0~655350	No	I32	RW	No	B
	0Ah	P07.09	电机额定速度	0	r/min	0~32767	No	I32	RW	No	B
	0Bh	P07.10	电机最高转速	0	r/min	0~65535	No	I32	RW	No	B
	0Ch	P07.11	电机极对数	0	poles	0~255	No	I32	RW	No	B

索引	子索引	参数号码	名称	出厂设置	单位	范围	PD O 映射	数据 类型	读 写 属 性	存 储 属 性	生 效 方 式
	10h	P07.15	电机转动惯量	20000	0.01kg.c m <sup>2</sup>	1~655350	No	I32	RW	No	B
	11h	P07.16	电机定子电阻	114	0.01Ω	1~65535	No	I32	RW	No	B
	1Ch	P07.27	同步电机 d 轴电感	100	0.01mH	1~65535	No	I32	RW	No	B
	1Dh	P07.28	同步电机 q 轴电感	100	0.01mH	1~65535	No	I32	RW	No	B
	1Eh	P07.29	同步电机线反电势常数	300	0.1V/100 Orpm	1~65535	No	I32	RW	No	B
	1Fh	P07.30	同步电机初始磁极角	0	0.1 度 (电气 角)	0~3600	No	I32	RW	No	R
	20h	P07.31	电机热时间常数	1600	0.1s	1~32767	No	I32	RW	No	R
	21h	P07.32	电机相序选择	0	—	0~1	No	I32	RW	No	R
	24h	P07.35	电机编码器类型选择	0	—	0~13	No	I32	RW	No	R
	28h	P07.39	总线编码器位数	23	Bit	0~31	No	I32	RW	No	R
	29h	P07.40	总线编码器圈数	16	REV	0~31	No	I32	RW	No	R
	3Bh	P07.58	同步磁极检出方式选择	2	—	1~4	No	I32	RW	No	R
	60h	P07.95	电机制造序号	0	—	0~ 2147483647	No	I32	RO	No	A
	61h	P07.96	电机型号低位	0	—	0~ 2147483647	No	I32	RO	No	A
	62h	P07.97	电机型号中位	0	—	0~ 2147483647	No	I32	RO	No	A
	63h	P07.98	电机型号高位	0	—	0~ 2147483647	No	I32	RO	No	A
3008h	00h	—	驱动器参数子索引数	38	—	0~255	No	I8	RO	Yes	A
	01h	P08.00	驱动器电压等级	220	V	0~380	No	I32	RO	No	A
	02h	P08.01	驱动器额定功率	220	0.01kW	0~65535	No	I32	RO	No	A
	03h	P08.02	驱动器额定电流	1000	0.01Amp	0~65535	No	I32	RO	No	A
	04h	P08.03	驱动器最大电流	2000	0.01Amp	0~65535	No	I32	RO	No	A
	05h	P08.04	驱动器过流保护点	100	%	0~300	No	I32	RW	No	A
	06h	P08.05	PWM 载波频率	8	KHZ	4~16	No	I32	RW	No	R
	07h	P08.06	制动单元动作电压	3900	0.1V	3500~7500	No	I32	RW	No	R
300Ah	00h	—	监控参数子索引数	95	—	0~255	No	I8	RO	Yes	A
	01h	P10.00	位置指令偏差	0	指令单位	- 2147483648 ~ 2147483647	No	I32	RO	No	A
	02h	P10.01	电机速度	0	r/min	-20000~ 20000	No	I32	RO	No	A
	03h	P10.02	位置指令速度	0	r/min	-20000~ 20000	No	I32	RO	No	A
	04h	P10.03	速度控制指令	0	r/min	-20000~ 20000	No	I32	RO	No	A
	05h	P10.04	转矩指令	0	%	-500~500	No	I32	RO	No	A
	06h	P10.05	反馈脉冲总和	0	编码器单 位	- 2147483648 ~ 2147483647	No	I32	RO	No	A

索引	子索引	参数号码	名称	出厂设置	单位	范围	PD O 映射	数据 类型	读写 属性	存储 属性	生效 方式
	07h	P10.06	指令脉冲总和	0	指令单位	- 2147483648 ~ 2147483647	No	I32	RO	No	A
	08h	P10.07	载荷推定惯量比	0	%	0~10000	No	I32	RO	No	A
	09h	P10.08	控制模式	1	—	1~3	No	I32	RO	No	A
	0Ah	P10.09	DI 信号状态	0	—	0~65535	No	I32	RO	No	A
	0Bh	P10.10	DO 信号状态	0	—	0~65535	No	I32	RO	No	A
	0Fh	P10.14	当前警报	0	—	- 2147483648 ~ 2147483647	No	I32	RO	No	A
	10h	P10.15	当前警告	0	—	- 2147483648 ~ 2147483647	No	I32	RO	No	A
	11h	P10.16	再生负载率	0	%	- 2147483648 ~ 2147483647	No	I32	RO	No	A
	12h	P10.17	过载率	0	%	- 2147483648 ~ 2147483647	No	I32	RO	No	A
	13h	P10.18	相电流有效值	0	—	- 2147483648 ~ 2147483647	No	I32	RO	No	A
	14h	P10.19	不旋转的原因	0	—	- 2147483648 ~ 2147483647	No	I32	RO	No	A
	15h	P10.20	伺服系统状态	0	—	- 2147483648 ~ 2147483647	No	I32	RO	No	A
	16h	P10.21	机械角度	0	编码器单 位	- 2147483648 ~ 2147483647	No	I32	RO	No	A
	17h	P10.22	电气角度	0	0.1 度	- 2147483648 ~ 2147483647	No	I32	RO	No	A
	18h	P10.23	编码器旋转 1 圈数据	0	编码器单 位	- 2147483648 ~ 2147483647	No	I32	RO	No	A
	19h	P10.24	编码器多圈数据	0	Rev	- 2147483648 ~ 2147483647	No	I32	RO	No	A
	1Ah	P10.25	编码器通信异常次数监视	0	—	- 2147483648 ~ 2147483647	No	I32	RO	No	A

索引	子索引	参数号码	名称	出厂设置	单位	范围	PD O 映射	数据类型	读写属性	存储属性	生效方式
	1Bh	P10.26	编码器位置偏差	0	编码器单位	- 2147483648 ~ 2147483647	No	I32	RO	No	A
	1Ch	P10.27	PN 间电压	0	V	0~65535	No	I32	RO	No	A
	1Dh	P10.28	控制电源电压	0	V	0~65535	No	I32	RO	No	A
	1Fh	P10.30	MCU 软件版本	0	—	0~ 2147483647	No	I32	RO	No	A
	20h	P10.31	FPGA 软件版本	0	—	0~ 2147483647	No	I32	RO	No	A
	21h	P10.32	伺服参数版本	6	—	0~ 2147483647	No	I32	RO	No	A
	22h	P10.33	累积工作时间	0	0.1H	0~876000	No	I32	RO	No	A
	23h	P10.34	平均负载率	0	%	0~65535	No	I32	RO	No	A
	24h	P10.35	CPU 温度	0	1°C	0~65535	No	I32	RO	No	A
	25h	P10.36	IGBT 温度	0	1°C	0~65535	No	I32	RO	No	A
	26h	P10.37	驱动器温度	0	1°C	0~65535	No	I32	RO	No	A
	27h	P10.38	电机温度	0	1°C	0~65535	No	I32	RO	No	A
	28h	P10.39	编码器温度	0	1°C	0~65535	No	I32	RO	No	A
	29h	P10.40	实时共振频率	0	Hz	0~5000	No	I32	RO	No	A
	2Ah	P10.41	绝对值编码器绝对位置 低 32 位	0	编码器单位	- 2147483648 ~ 2147483647	No	I32	RO	No	A
	2Bh	P10.42	绝对值编码器绝对位置 高 32 位	0	编码器单位	- 2147483648 ~ 2147483647	No	I32	RO	No	A
	30h	P10.47	STO 端口状态	0	—	0~7	No	I32	RO	No	A
	31h	P10.48	伺服单次上电时间	0	0.1s	0~ 2147483647	No	I32	RO	No	A
	32h	P10.49	背隙补偿量监视	0	0.1Unit	-500000~ 500000	No	I32	RO	No	A
	33h	P10.50	反馈脉冲总和	0	Unit	- 2147483648 ~ 2147483647	No	I32	RO	No	A
	34h	P10.51	位置指令	0	Unit	- 2147483648 ~ 2147483647	No	I32	RO	No	A
	35h	P10.52	位置反馈	0	Unit	- 2147483648 ~ 2147483647	No	I32	RO	No	A
	36h	P10.53	注册剩余时间	0	H	- 2147483648 ~ 2147483647	No	I32	RO	No	A
	37h	P10.54	调机状态	0	0	- 2147483648	No	I32	RO	No	A

索引	子索引	参数号码	名称	出厂设置	单位	范围	PD O 映射	数据类型	读写属性	存储属性	生效方式
						~ 2147483647					
	38h	P10.55	电机速度	0	0.1rpm	-999999~ 999999	No	I32	RO	No	A
	39h	P10.56	位置指令速度	0	0.1rpm	-999999~ 999999	No	I32	RO	No	A
	3Ah	P10.57	速度控制指令	0	0.1rpm	-999999~ 999999	No	I32	RO	No	A
	52h	P10.81	最近第一报警	0	0.1	0~65535	No	I32	RO	No	A
	53h	P10.82	最近第二报警	0	0.1	0~65535	No	I32	RO	No	A
	54h	P10.83	最近第三报警	0	0.1	0~65535	No	I32	RO	No	A
	55h	P10.84	最近第四报警	0	0.1	0~65535	No	I32	RO	No	A
	56h	P10.85	最近第五报警	0	0.1	0~65535	No	I32	RO	No	A
	57h	P10.86	最近第六报警	0	0.1	0~65535	No	I32	RO	No	A
	58h	P10.87	最近第七报警	0	0.1	0~65535	No	I32	RO	No	A
	59h	P10.88	最近第八报警	0	0.1	0~65535	No	I32	RO	No	A
	5Ah	P10.89	最近第九报警	0	0.1	0~65535	No	I32	RO	No	A
	5Bh	P10.90	最近第十报警	0	0.1	0~65535	No	I32	RO	No	A
300Bh	00h	—	通信参数设置子索引数	43	—	0~255	No	I8	RO	Yes	A
	20h	P11.31	EtherCAT 站地址	0	—	0~65535	No	I32	RW	No	A
	21h	P11.32	EtherCAT 站别名	0	—	0~65535	No	I32	RW	No	A
	22h	P11.33	EtherCAT 通信状态	0	—	- 2147483648 ~ 2147483647	No	I32	RO	No	A
	23h	P11.34	EtherCAT 通信错误码 (AL 错误码)	0	—	- 2147483648 ~ 2147483647	No	I32	RO	No	A
	24h	P11.35	EtherCAT 同步周期 (ESC 寄存器 0981h)	0	—	- 2147483648 ~ 2147483647	No	I32	RO	No	A
	25h	P11.36	EtherCAT 看门狗超时 时间(ESC 寄存器 400h * 420h)	0	—	- 2147483648 ~ 2147483647	No	I32	RW	No	A
	26h	P11.37	同步数据累计丢失次数 (d37 监视)	0	—	- 2147483648 ~ 2147483647	No	I32	RO	No	A
	29h	P11.40	同步信号连续丢失次数 上限	4	—	0~100	No	I32	RW	No	A
	2Ah	P11.41	端口断开检出时间	0	ms	0~10000	No	I32	RW	No	A
	2Ch	P11.43	EtherCAT 端口 0 无效帧 及错误最大值	0	—	0~65535	No	I32	RW	No	A
	2Dh	P11.44	EtherCAT 端口 1 无效帧 及错误最大值	0	—	0~65535	No	I32	RW	No	A
2Eh	P11.45	EtherCAT 端口转发错误 最大值	0	—	0~65535	No	I32	RW	No	A	

索引	子索引	参数号码	名称	出厂设置	单位	范围	PD O 映射	数据 类型	读 写 属 性	存 储 属 性	生 效 方 式
	2Fh	P11.46	EtherCAT 数据帧处理单元错误最大值	0	—	0~65535	No	I32	RW	No	A
	30h	P11.47	EtherCAT 端口 0 和端口 1 连接丢失最大值	0	—	0~65535	No	I32	RW	No	A
	35h	P11.52	CSP 位置指令增量过大次数	0	—	0~65535	No	I32	RW	No	A
	36h	P11.53	ESI 版本号	0	—	0~65535	No	I32	RO	No	A
300Ch	00h	—	辅助功能子索引数	10	—	0~255	No	I8	RO	Yes	A
	01h	P12.00	软件复位	0	—	0~1	No	I32	RW	No	A
	02h	P12.01	报警复位	0	—	0~1	No	I32	RW	No	A
	03h	P12.02	参数初始化	0	—	0~2	No	I32	RW	No	A
	04h	P12.03	离线惯量辨识使能	0	—	- 2147483648 ~ 2147483647	No	I32	RW	No	A
	05h	P12.04	紧急停机	0	—	0~1	No	I32	RW	No	A
	07h	P12.06	JOG 试运行功能	0	—	- 2147483648 ~ 2147483647	No	I32	RW	No	A
	08h	P12.07	DI 强制输入设定值	0	—	0~65535	No	I32	RW	Yes	A
	09h	P12.08	DO 强制输出设定值	0	—	0~65535	No	I32	RW	Yes	A
	0Ah	P12.09	绝对值编码器复位	0	—	0~1	No	I32	RW	No	A
	0Ch	P12.11	自动调机使能	0	—	0~1	No	I32	RW	No	A
	1Fh	P12.30	轴屏蔽	0	—	0~15	No	I32	RW	No	R
	20h	P12.31	驱动器注册	0	—	0~1	No	I32	RW	No	A
	21h	P12.32	驱动器注册码高位	0	—	- 2147483648 ~ 2147483647	No	I32	RW	No	A
22h	P12.33	驱动器注册码低位	0	—	- 2147483648 ~ 2147483647	No	I32	RW	No	A	
300Eh	02h	P14.01	龙门对齐状态	0	—	0~1	No	I32	RO	No	A
	03h	P14.02	龙门功能使能	0	—	0~1	No	I32	RW	No	R
	04h	P14.03	龙门轴属性	0	—	0~1	No	I32	RW	No	R
	05h	P14.04	龙门机械属性	0	—	0~2	No	I32	RW	No	R
	06h	P14.05	当前轴位置同步方向设置	0	—	0~1	No	I32	RW	No	R
	07h	P14.06	当前轴转矩同步方向设置	0	—	0~1	No	I32	RW	No	R
	08h	P14.07	龙门同步使能	0	—	0~2	No	I32	RW	No	A
	09h	P14.08	龙门同步位置环比例增益	0	0.001	0~6000	No	I32	RW	No	A

索引	子索引	参数号码	名称	出厂设置	单位	范围	PD O 映射	数据 类型	读 写 属 性	存 储 属 性	生 效 方 式
	0Ah	P14.09	龙门同步位置环积分时间常数	0	0.1ms	5~10000	No	I32	RW	No	A
	0Bh	P14.10	龙门同步速度环比例增益	0	0.001	0~6000	No	I32	RW	No	A
	0Ch	P14.11	龙门同步速度环积分时间常数	0	0.1ms	5~10000	No	I32	RW	No	A
	0Dh	P14.12	龙门同步速度限幅	50	rpm	0~6000	No	I32	RW	No	A
	0Eh	P14.13	龙门同步转矩限幅	30	%	0~100	No	I32	RW	No	A
	0Fh	P14.14	龙门对齐速度	10	rpm	0~6000	No	I32	RW	No	A
	10h	P14.15	龙门对齐加减速时间	100	ms	0~1000	No	I32	RW	No	A
	13h	P14.18	龙门上电默认对齐	0	—	0~1	No	I32	RW	No	R
	14h	P14.19	龙门对齐模式	0	—	0~4	No	I32	RW	No	R
	15h	P14.20	龙门原点对齐位置偏差补偿	0	—	- 2147483648 ~ 2147483647	No	I32	RW	No	R
	1Fh	P14.30	两轴位置偏差(编码器单位)	0	p	- 2147483648 ~ 2147483647	No	I32	RO	No	A
	20h	P14.31	两轴转速偏差	0	rpm	- 2147483648 ~ 2147483647	No	I32	RO	No	A
	21h	P14.32	当前轴转矩指令	0	%	- 2147483648 ~ 2147483647	No	I32	RO	No	A
	22h	P14.33	配对轴转矩指令	0	%	- 2147483648 ~ 2147483647	No	I32	RO	No	A
	23h	P14.34	当前轴电机转速	0	rpm	- 2147483648 ~ 2147483647	No	I32	RO	No	A
	24h	P14.35	配对轴电机转速	0	rpm	- 2147483648 ~ 2147483647	No	I32	RO	No	A
	25h	P14.36	龙门位置偏差过大警告时间阈值	30	0.1ms	5~10000	No	I32	RW	No	A
	26h	P14.37	龙门位置报警阈值	5000	—	0~ 2147483647	No	I32	RW	No	R
	27h	P14.38	龙门位置偏差过大警告使能	0	—	0~1	No	I32	RW	No	A
	28h	P14.39	龙门转矩偏差过大警告时间阈值	30	0.1ms	5~10000	No	I32	RW	No	A
	29h	P14.40	龙门转矩偏差过大报警阈值	300	%	0~800	No	I32	RW	No	A

索引	子索引	参数号码	名称	出厂设置	单位	范围	PD O 映射	数据 类型	读 写 属 性	存 储 属 性	生 效 方 式
	2Ah	P14.41	龙门转矩偏差过大警告使能	1	—	0~1	No	I32	RW	No	A
	2Bh	P14.42	龙门绝对式编码器对齐使能	0	—	0~1	No	I32	RW	No	R
	2Eh	P14.45	龙门绝对值编码器偏差补偿值低位	0	—	- 2147483648 ~ 2147483647	No	I32	RW	No	R
	2Fh	P14.46	龙门绝对值编码器偏差补偿值高位	0	—	- 2147483648 ~ 2147483647	No	I32	RW	No	R
	30h	P14.47	手动对齐使能	0	—	0~1	No	I32	RW	No	R

## 11.4.2 轴 2 (3800h~3FFFh)

3800h~3FFFh 不支持 PDO 映射。

索引	子索引	参数号码	名称	出厂设置	单位	范围	PD O 映射	数据 类型	读 写 属 性	存 储 属 性	生 效 方 式
3800h	00h	—	基本设定子索引数	20	—	0~255	No	I8	RO	Yes	A
	02h	P00.01	控制模式设定	19	—	0~99	No	I32	RW	No	R
	03h	P00.02	实时自动调整模式设定	0	—	0~6	No	I32	RW	No	A
	04h	P00.03	实时自动调整刚性设定	13	—	0~31	No	I32	RW	No	A
	05h	P00.04	惯量比	250	%	0~10000	No	I32	RW	No	A
	0Eh	P00.13	第 1 转矩限制	300	%	0~500	No	I32	RW	No	A
	0Fh	P00.14	位置偏差过大阈值	35000000	根据 单位	0~ 1073741824	No	I32	RW	No	A
	10h	P00.15	绝对式编码器设定	2	—	0~4	No	I32	RW	No	R
	11h	P00.16	再生电阻使用选择	0	—	0~3	No	I32	RW	No	R
	12h	P00.17	外置再生电阻散热系数	30	%	0~100	No	I32	RW	No	R
	13h	P00.18	外置再生电阻功率	0	W	0~65535	No	I32	RW	No	R
	14h	P00.19	外置再生电阻阻值	0	Ω	0~65535	No	I32	RW	No	R
3801h	00h	—	增益调整子索引数	28	—	0~255	No	I8	RO	Yes	A
	01h	P01.00	第 1 位置环增益	480	0.1/s	0~30000	No	I32	RW	No	A
	02h	P01.01	第 1 速度环增益	270	0.1Hz	1~32767	No	I32	RW	No	A
	03h	P01.02	第 1 速度环积分时间常数	210	0.1ms	1~10000	No	I32	RW	No	A
	04h	P01.03	第 1 速度检测滤波器	0	0.01ms	0~10000	No	I32	RW	No	A
	05h	P01.04	第 1 转矩滤波器	84	0.01ms	0~2500	No	I32	RW	No	A
	06h	P01.05	第 2 位置环增益	570	0.1/s	0~30000	No	I32	RW	No	A
	07h	P01.06	第 2 速度环增益	270	0.1Hz	1~32767	No	I32	RW	No	A
	08h	P01.07	第 2 速度环积分时间常数	10000	0.1ms	1~10000	No	I32	RW	No	A
09h	P01.08	第 2 速度检测滤波器	0	0.01ms	0~10000	No	I32	RW	No	A	

索引	子索引	参数号码	名称	出厂设置	单位	范围	PD O 映射	数据 类型	读 写 属 性	存 储 属 性	生 效 方 式
	0Ah	P01.09	第2转矩滤波器	84	0.01ms	0~2500	No	I32	RW	No	A
	0Bh	P01.10	速度前馈增益	300	0.10%	0~1000	No	I32	RW	No	A
	0Ch	P01.11	速度前馈滤波器	200	0.01ms	0~6400	No	I32	RW	No	A
	0Dh	P01.12	转矩前馈增益	0	0.10%	0~1000	No	I32	RW	No	A
	0Eh	P01.13	转矩前馈滤波器	0	0.01ms	0~6400	No	I32	RW	No	A
	0Fh	P01.14	第2增益设定	1	—	0~1	No	I32	RW	No	A
	10h	P01.15	位置控制切换模式	0	—	0~10	No	I32	RW	No	A
	11h	P01.16	位置控制切换延迟时间	50	0.1ms	0~10000	No	I32	RW	No	A
	12h	P01.17	位置控制切换等级	50	根据模式	0~20000	No	I32	RW	No	A
	13h	P01.18	位置控制切换迟滞	33	根据模式	0~20000	No	I32	RW	No	A
	14h	P01.19	位置增益切换时间	33	0.1ms	0~10000	No	I32	RW	No	A
	15h	P01.20	速度控制切换模式	0	—	0~5	No	I32	RW	No	A
	16h	P01.21	速度控制切换延迟时间	0	0.1ms	0~10000	No	I32	RW	No	A
	17h	P01.22	速度控制切换等级	0	根据模式	0~20000	No	I32	RW	No	A
	18h	P01.23	速度控制切换迟滞	0	根据模式	0~20000	No	I32	RW	No	A
	19h	P01.24	转矩控制切换模式	0	—	0~3	No	I32	RW	No	A
	1Ah	P01.25	转矩控制切换延迟时间	0	0.1ms	0~10000	No	I32	RW	No	A
	1Bh	P01.26	转矩控制切换等级	0	根据模式	0~20000	No	I32	RW	No	A
	1Ch	P01.27	转矩控制切换迟滞	0	根据模式	0~20000	No	I32	RW	No	A
	1Dh	P01.28	速度观测器使能	0	—	0~1	No	I32	RW	No	R
	1Eh	P01.29	速度观测器增益	40	—	0~500	No	I32	RW	No	A
	1Fh	P01.30	速度观测器惯量	150	—	0~1000	No	I32	RW	No	A
	21h	P01.32	速度环 PDFF 控制系数	1000	0.1%	0~1000	No	I32	RW	No	A
3002h	00h	—	振动抑制子索引数	24	—	0~255	No	I8	RO	Yes	A
	01h	P02.00	自适应滤波器模式设定	0	—	0~4	No	I32	RW	No	A
	02h	P02.01	第1陷波频率	5000	Hz	50~5000	No	I32	RW	No	A
	03h	P02.02	第1陷波宽度选择	2	—	0~20	No	I32	RW	No	A
	04h	P02.03	第1陷波深度选择	0	—	0~99	No	I32	RW	No	A
	05h	P02.04	第2陷波频率	5000	Hz	50~5000	No	I32	RW	No	A
	06h	P02.05	第2陷波宽度选择	2	—	0~20	No	I32	RW	No	A
	07h	P02.06	第2陷波深度选择	0	—	0~99	No	I32	RW	No	A
	08h	P02.07	第3陷波频率	5000	Hz	50~5000	No	I32	RW	No	A
	09h	P02.08	第3陷波宽度选择	2	—	0~20	No	I32	RW	No	A
	0Ah	P02.09	第3陷波深度选择	0	—	0~99	No	I32	RW	No	A
	0Bh	P02.10	第4陷波频率	5000	Hz	50~5000	No	I32	RW	No	A
	0Ch	P02.11	第4陷波宽度选择	2	—	0~20	No	I32	RW	No	A
	0Dh	P02.12	第4陷波深度选择	0	—	0~99	No	I32	RW	No	A
	0Fh	P02.14	第1减振频率	0	0.1Hz	0~2000	No	I32	RW	No	A
	10h	P02.15	第1减振阻尼比	0	0.001	0~500	No	I32	RW	No	A
	11h	P02.16	第2减振频率	0	0.1Hz	0~2000	No	I32	RW	No	A
	12h	P02.17	第2减振阻尼比	0	0.001	0~500	No	I32	RW	No	A
	13h	P02.18	第3减振频率	0	0.1Hz	0~2000	No	I32	RW	No	A
14h	P02.19	第3减振阻尼比	0	0.001	0~500	No	I32	RW	No	A	

索引	子索引	参数号码	名称	出厂设置	单位	范围	PD O 映射	数据 类型	读 写 属 性	存 储 属 性	生 效 方 式
	15h	P02.20	第 4 减振频率	0	0.1Hz	0~2000	No	I32	RW	No	A
	16h	P02.21	第 4 减振阻尼比	0	0.001	0~500	No	I32	RW	No	A
	17h	P02.22	位置指令平滑滤波器	0	0.1ms	0~32767	No	I32	RW	No	A
	18h	P02.23	位置指令 FIR 滤波器	0	0.1ms	0~5120	No	I32	RW	No	A
	19h	P02.24	模型跟踪控制选择	0	—	0~2	No	I32	RW	No	A
	1Ah	P02.25	模型跟踪控制增益	500	0.1/s	10~20000	No	I32	RW	No	A
	1Bh	P02.26	模型跟踪控制惯量修正	1000	0.1%	500~2000	No	I32	RW	No	A
	1Ch	P02.27	模型跟踪控制正向转矩前馈补偿	1000	0.1%	0~10000	No	I32	RW	No	A
	1Dh	P02.28	模型跟踪控制负向转矩前馈补偿	1000	0.1%	0~10000	No	I32	RW	No	A
	1Eh	P02.29	模型跟踪控制速度前馈补偿	1000	0.1%	0~10000	No	I32	RW	No	A
	1Eh	P02.30	低频抑振 1 频率 A	500	0.1Hz	10~2500	No	I32	RW	No	A
	20h	P02.31	低频抑振 1 频率 B	700	0.1Hz	10~2500	No	I32	RW	No	A
	21h	P02.32	低频抑振 2 频率	0	0.1Hz	0~2000	No	I32	RW	No	A
	22h	P02.33	低频抑振 2 补偿	100	1%	10~1000	No	I32	RW	No	A
	23h	P02.34	中频抑振使能	0	—	0~1	No	I32	RW	No	A
	24h	P02.35	中频抑振频率	1000	0.1Hz	10~20000	No	I32	RW	No	A
	25h	P02.36	中频抑振惯量修正	100	1%	1~1000	No	I32	RW	No	A
	26h	P02.37	中频抑振阻尼增益	0	1%	0~300	No	I32	RW	No	A
	27h	P02.38	中频抑振滤波时间常数 1 补偿	0	0.01ms	-1000~1000	No	I32	RW	No	A
	28h	P02.39	中频抑振滤波时间常数 2 补偿	0	0.01ms	-1000~1000	No	I32	RW	No	A
	29h	P02.40	中频抑振阻尼增益 2	0	0.01ms	0~300	No	I32	RW	No	A
	2Ah	P02.41	中频抑振频率 2	20000	1%	10~50000	No	I32	RW	No	A
	2Bh	P02.42	振动检出选择	0	—	0~2	No	I32	RW	No	A
	2Ch	P02.43	振动检出灵敏度	100	%	50~500	No	I32	RW	No	A
	2Dh	P02.44	振动检出基准	50	rpm	0~5000	No	I32	RW	No	A
3803h	00h	—	速度/转矩子索引数	23	—	0~255	No	I8	RO	Yes	A
	01h	P03.00	速度指令选择	0	—	0~3	No	I32	RW	No	A
	02h	P03.01	内部速度指令方向设定	0	—	0~1	No	I32	RW	No	A
	05h	P03.04	第 1 速度指令	0	r/min	-20000~20000	No	I32	RW	No	A
	0Dh	P03.12	加速时间设置	0	ms/(1000 r/min)	0~10000	No	I32	RW	No	A
	0Eh	P03.13	减速时间设置	0	ms/(1000 r/min)	0~10000	No	I32	RW	No	A
	0Fh	P03.14	S 字加减速时间设定	0	ms	0~1000	No	I32	RW	No	A
	12h	P03.17	转矩指令选择	1	—	0~2	No	I32	RW	No	A
	13h	P03.18	内部转矩指令方向设定	0	—	0~1	No	I32	RW	No	A

索引	子索引	参数号码	名称	出厂设置	单位	范围	PD O 映射	数据 类型	读 写 属 性	存 储 属 性	生 效 方 式
	16h	P03.21	速度限制值 1	0	r/min	0~20000	No	I32	RW	No	A
	17h	P03.22	速度限制值 2	0	r/min	0~20000	No	I32	RW	No	A
3804h	00h	—	I/F 监视器设定子索引数	51	—	0~255	No	I8	RO	Yes	A
	01h	P04.00	DI1 输入选择	0 (00000000h)	—	0~ 16777215	No	I32	RW	No	R
	02h	P04.01	DI2 输入选择	0 (00000000h)	—	0~ 16777215	No	I32	RW	No	R
	03h	P04.02	DI3 输入选择	0 (00000000h)	—	0~ 16777215	No	I32	RW	No	R
	04h	P04.03	DI4 输入选择	0 (00000000h)	—	0~ 16777215	No	I32	RW	No	R
	09h	P04.08	DO1 输出选择	0 (00000000h)	—	0~ 16777215	No	I32	RW	No	R
	0Ah	P04.09	DO2 输出选择	0 (00000000h)	—	0~ 16777215	No	I32	RW	No	R
	1Fh	P04.30	定位完成范围	800	根据单位	0~4194304	No	I32	RW	No	A
	20h	P04.31	定位完成输出条件	0	—	0~3	No	I32	RW	No	A
	21h	P04.32	定位完成信号保持时间	0	ms	0~30000	No	I32	RW	No	A
	22h	P04.33	零速度阈值	50	r/min	10~20000	No	I32	RW	No	A
	23h	P04.34	速度一致宽度	50	r/min	10~20000	No	I32	RW	No	A
	24h	P04.35	速度到达阈值	1000	r/min	10~20000	No	I32	RW	No	A
	25h	P04.36	停止状态, 伺服使能 OFF 至电机不通电延时	150	ms	0~10000	No	I32	RW	No	A
	26h	P04.37	旋转状态, 伺服使能 OFF 至抱闸输出 OFF 延 时	0	ms	0~10000	No	I32	RW	No	A
	27h	P04.38	旋转状态, 抱闸输出 OFF 时速度阈值	30	r/min	30~3000	No	I32	RW	No	A
	28h	P04.39	警告输出选择 1	0	—	0~16	No	I32	RW	No	A
	29h	P04.40	警告输出选择 2	0	—	0~16	No	I32	RW	No	A
	2Ah	P04.41	第 2 定位结束范围	800	根据单位	0~4194304	No	I32	RW	No	A
	32h	P04.49	功能选择应用开关 1	0	—	- 2147483648 ~ 2147483647	No	I32	RW	No	R
33h	P04.50	功能选择应用开关 2	0	—	- 2147483648 ~ 2147483647	No	I32	RW	No	R	
3805h	00h	—	扩展设定子索引数	38	—	0~255	No	I8	RO	Yes	A
	05h	P05.04	超程保护设定	1	—	0~2	No	I32	RW	No	R
	06h	P05.05	超程停机时序	0	—	0~2	No	I32	RW	No	R
	07h	P05.06	伺服使能 OFF 停机时序	0	—	0~9	No	I32	RW	No	A
	08h	P05.07	主电源 OFF 停机时序	0	—	0~9	No	I32	RW	No	A

索引	子索引	参数号码	名称	出厂设置	单位	范围	PD O 映射	数据 类型	读 写 属 性	存 储 属 性	生 效 方 式
	09h	P05.08	主电源 OFF 时欠压保护选择	1	—	0~1	No	I32	RW	No	A
	0Ah	P05.09	主电源 OFF 检出时间	70	ms	70~2000	No	I32	RW	No	A
	0Bh	P05.10	报警停机时序	0	—	0~7	No	I32	RW	No	A
	0Ch	P05.11	立即停止时转矩限制	0	%	0~500	No	I32	RW	No	A
	0Dh	P05.12	过载等级设定	0	%	0~500	No	I32	RW	No	A
	0Eh	P05.13	过速度等级设定	0	r/min	0~20000	No	I32	RW	No	A
	0Fh	P05.14	电机可动范围设定	10	0.1 旋转	0~1000	No	I32	RW	No	A
	11h	P05.16	报警清除信号识别时间	0	—	0~1	No	I32	RW	No	R
	15h	P05.20	位置单位设定	0	—	0~1	No	I32	RW	No	R
	16h	P05.21	转矩限制来源选择	1	—	0~6	No	I32	RW	No	A
	17h	P05.22	第 2 转矩限制	500	%	0~500	No	I32	RW	No	A
	18h	P05.23	转矩限制切换斜率 1	0	ms/100%	0~4000	No	I32	RW	No	A
	19h	P05.24	转矩限制切换斜率 2	0	ms/100%	0~4000	No	I32	RW	No	A
	1Ah	P05.25	正转外部转矩限制	500	%	0~500	No	I32	RW	No	A
	1Bh	P05.26	反转外部转矩限制	500	%	0~500	No	I32	RW	No	A
	1Dh	P05.28	LED 初始状态	38	—	0~39	No	I32	RW	No	R
	1Eh	P05.29	立即停止时减速时间	1000	ms/1000rpm	0~10000	No	I32	RW	No	A
	1Fh	P05.30	风扇控制选择	2	—	0~2	No	I32	RW	No	A
	20h	P05.31	风扇启停温度设定	50	°C	5~150	No	I32	RW	No	R
	23h	P05.34	面板数据刷新时间	0	—	0~1	No	I32	RW	No	A
	24h	P05.35	面板锁定设定	50	ms	0~10000	No	I32	RW	No	R
	25h	P05.36	缺相检出滤波次数	0	—	0~1	No	I32	RW	No	R
	26h	P05.37	三相输入规格伺服单元电源输入选择	1	—	0~1	No	I32	RW	No	R
	32h	P05.49	速度显示低通滤波时间常数	50	ms	0~5000	No	I32	RW	No	A
	31h	P05.50	自动调机行程限制	0	圈	1~10	No	I32	RW	No	A
	32h	P05.51	自动调机最大速度限制	0	rpm	500~2000	No	I32	RW	No	A
	33h	P05.52	自动调机加速度设置	0	ms	0~10000	No	I32	RW	No	A
3806h	00h	—	特殊设置子索引数	75	—	0~255	No	I8	RO	Yes	A
	02h	P06.01	转矩指令数字给定值	0	%	-500~500	No	I32	RW	No	A
	03h	P06.02	速度偏差过大阈值	0	r/min	0~100	No	I32	RW	No	A
	04h	P06.03	电流环滤波时间常数	0	0.01ms	-2500~2500	No	I32	RW	No	A
	05h	P06.04	JOG 运行指令速度	300	r/min	0~500	No	I32	RW	No	A
	08h	P06.07	重力负载转矩补偿值	0	%	-100~100	No	I32	RW	No	A
	09h	P06.08	正向摩擦转矩补偿值	0	%	-100~100	No	I32	RW	No	A
	0Ah	P06.09	负向摩擦转矩补偿值	0	%	-100~100	No	I32	RW	No	A
	0Ch	P06.11	电流应答水平设定	100	%	20~500	No	I32	RW	No	A

索引	子索引	参数号码	名称	出厂设置	单位	范围	PD O 映射	数据 类型	读 写 属 性	存 储 属 性	生 效 方 式
	0Dh	P06.12	摩擦转矩补偿滤波器	0	0.01ms	0~30000	No	I32	RW	No	A
	0Fh	P06.14	报警时立即停止时间	500	1ms	0~1000	No	I32	RW	No	A
	10h	P06.15	第2过速度等级设定	0	r/min	0~20000	No	I32	RW	No	A
	18h	P06.23	扰动补偿系数	0	%	-100~100	No	I32	RW	No	A
	19h	P06.24	扰动补偿频率修正	50	0.01ms	0~2500	No	I32	RW	No	A
	1Ah	P06.25	扰动补偿增益	100	%	10~1000	No	I32	RW	No	A
	1Bh	P06.26	扰动补偿惯量修正	100	%	1~1000	No	I32	RW	No	A
	1Ch	P06.27	警告锁存(保持)时间选择	5	s	0~10	No	I32	RW	No	R
	1Dh	P06.28	振动检出等级	100	%	30~1000	No	I32	RW	No	A
	1Eh	P06.29	绝对式编码器多圈数据上限值	0	—	0~65534	No	I32	RW	No	R
	1Fh	P06.30	减震滤波器使能开关	0	—	0~2	No	I32	RW	No	A
	21h	P06.32	实时自动调整用户设定	0	—	0~65535	No	I32	RW	No	A
	22h	P06.33	摩擦补偿正向生效速度设定	0	0.1r/min	0~1000	No	I32	RW	No	A
	25h	P06.36	摩擦补偿负向生效速度设定	0	0.1r/min	0~1000	No	I32	RW	No	A
	27h	P06.38	警告屏蔽设定	0	—	0~65535	No	I32	RW	No	R
	29h	P06.40	绝对式编码器原点位置偏移	0	指令单位	1073741823 ~ 1073741823	No	I32	RW	No	A
	2Ah	P06.41	第1减振深度	0	—	0~1000	No	I32	RW	No	A
	2Bh	P06.42	2段转矩滤波器时间常数	0	0.01ms	0~2500	No	I32	RW	No	A
	2Ch	P06.43	2段转矩滤波器衰减项	1000	—	0~1000	No	I32	RW	No	A
	2Dh	P06.44	电流反馈滤波时间常数	0	0.01ms	0~2500	No	I32	RW	No	A
	30h	P06.47	功能扩展设置2	0	—	0~15	No	I32	RW	No	R
	33h	P06.50	粘性摩擦补偿增益	0	0.1%/(1000r/min)	0~10000	No	I32	RW	No	A
	34h	P06.51	立即停止结束至电机不通电延时	0	ms	0~10000	No	I32	RW	No	A
	35h	P06.52	飞车保护功能使能	1	—	0~1	No	I32	RW	No	A
	37h	P06.54	飞车速度判断阈值	50	rpm	1~1000	No	I32	RW	No	A
	39h	P06.56	飞车保护检出时间	30	ms	10~1000	No	I32	RW	No	A
	3Ah	P06.57	转矩饱和和异常保护检测时间	0	ms	0~5000	No	I32	RW	No	A
	3Bh	P06.58	齿槽转矩补偿增益	0	%	0~500	No	I32	RW	No	A
	3Dh	P06.60	厂家密码	0	—	-32768~ 32767	No	I32	RW	No	A
	3Eh	P06.61	堵转保护时间	200	ms	10~65535	No	I32	RW	No	A
	3Fh	P06.62	堵转保护使能	1	—	0~1	No	I32	RW	No	A
	40h	P06.63	STO功能屏蔽开关	0	—	0~1	No	I32	RW	No	R

索引	子索引	参数号码	名称	出厂设置	单位	范围	PD O 映 射	数 据 类 型	读 写 属 性	存 储 属 性	生 效 方 式
	41h	P06.64	STO 功能选择显示	0	—	0~1	No	I32	RW	No	A
	46h	P06.69	弱磁使能	0	—	0~1	No	I32	RW	No	A
	47h	P06.70	弱磁深度	95	%	50~110	No	I32	RW	No	A
	48h	P06.71	弱磁积分时间常数	600	0.1ms	50~10000	No	I32	RW	No	A
	49h	P06.72	最大弱磁电流	60	%	0~200	No	I32	RW	No	A
	4Ah	P06.73	STO 24V 断开滤波时间	5	ms	0~5	No	I32	RW	No	R
	4Bh	P06.74	STO 两路容错滤波时间	10	ms	0~10	No	I32	RW	No	R
	4Ch	P06.75	背隙补偿方向	0	—	0~1	No	I32	RW	No	R
	4Dh	P06.76	背隙补偿量	0	0.1 指令 单位	-500000~ 500000	No	I32	RW	No	A
	4Eh	P06.77	背隙补偿时间常数	0	0.01 ms	0~65536	No	I32	RW	No	A
	4Fh	P06.78	回退动作设定	0	—	0	No	I32	RW	No	R
	50h	P06.79	回退加速度设定	1	指令单位 /s <sup>2</sup>	1	No	I32	RW	No	A
	51h	P06.80	回退减速度设定	1	指令单位 /s <sup>2</sup>	1	No	I32	RW	No	A
	52h	P06.81	回退相对移动量设定	0	指令单位	0	No	I32	RW	No	A
	53h	P06.82	回退动作速度设定	0	指令单位 /s	0	No	I32	RW	No	A
3807h	00h	—	电机参数子索引数	70	—	0~255	No	I8	RO	Yes	A
	01h	P07.00	电机编号	0	—	0~9999999	No	I32	RW	No	R
	04h	P07.03	电机额定功率	0	0.01kW	0~32767	No	I32	RW	No	B
	05h	P07.04	电机额定电压	0	V	0~1000	No	I32	RW	No	B
	07h	P07.06	电机额定电流	0	0.01Arms	0~65535	No	I32	RW	No	B
	08h	P07.07	电机额定转矩	0	0.01N.m	0~655350	No	I32	RW	No	B
	09h	P07.08	电机最大转矩	0	0.01N.m	0~655350	No	I32	RW	No	B
	0Ah	P07.09	电机额定速度	0	r/min	0~32767	No	I32	RW	No	B
	0Bh	P07.10	电机最高转速	0	r/min	0~65535	No	I32	RW	No	B
	0Ch	P07.11	电机极对数	0	poles	0~255	No	I32	RW	No	B
	10h	P07.15	电机转动惯量	20000	0.01kg.c m <sup>2</sup>	1~655350	No	I32	RW	No	B
	11h	P07.16	电机定子电阻	114	0.01Ω	1~65535	No	I32	RW	No	B
	1Ch	P07.27	同步电机 d 轴电感	100	0.01mH	1~65535	No	I32	RW	No	B
	1Dh	P07.28	同步电机 q 轴电感	100	0.01mH	1~65535	No	I32	RW	No	B
	1Eh	P07.29	同步电机线反电势常数	300	0.1V/100 Orpm	1~65535	No	I32	RW	No	B
	1Fh	P07.30	同步电机初始磁极角	0	0.1 度 (电气 角)	0~3600	No	I32	RW	No	R
	20h	P07.31	电机热时间常数	1600	0.1s	1~32767	No	I32	RW	No	R
	21h	P07.32	电机相序选择	0	—	0~1	No	I32	RW	No	R
	24h	P07.35	电机编码器类型选择	0	—	0~13	No	I32	RW	No	R
	28h	P07.39	总线编码器位数	23	Bit	0~31	No	I32	RW	No	R
29h	P07.40	总线编码器圈数	16	REV	0~31	No	I32	RW	No	R	
3Bh	P07.58	同步磁极检出方式选择	2	—	1~4	No	I32	RW	No	R	

索引	子索引	参数号码	名称	出厂设置	单位	范围	PD O 映射	数据类型	读写属性	存储属性	生效方式
	60h	P07.95	电机制造序号	0	—	0~ 2147483647	No	I32	RO	No	A
	61h	P07.96	电机型号低位	0	—	0~ 2147483647	No	I32	RO	No	A
	62h	P07.97	电机型号中位	0	—	0~ 2147483647	No	I32	RO	No	A
	63h	P07.98	电机型号高位	0	—	0~ 2147483647	No	I32	RO	No	A
3808h	00h	—	驱动器参数子索引数	38	—	0~255	No	I8	RO	Yes	A
	01h	P08.00	驱动器电压等级	220	V	0~380	No	I32	RO	No	A
	02h	P08.01	驱动器额定功率	220	0.01kW	0~65535	No	I32	RO	No	A
	03h	P08.02	驱动器额定电流	1000	0.01Amp	0~65535	No	I32	RO	No	A
	04h	P08.03	驱动器最大电流	2000	0.01Amp	0~65535	No	I32	RO	No	A
	05h	P08.04	驱动器过流保护点	100	%	0~300	No	I32	RW	No	A
	06h	P08.05	PWM 载波频率	8	KHZ	4~16	No	I32	RW	No	R
	07h	P08.06	制动单元动作电压	3900	0.1V	3500~7500	No	I32	RW	No	R
380Ah	00h	—	监控参数子索引数	95	—	0~255	No	I8	RO	Yes	A
	01h	P10.00	位置指令偏差	0	指令单位	- 2147483648 ~ 2147483647	No	I32	RO	No	A
	02h	P10.01	电机速度	0	r/min	-20000~ 20000	No	I32	RO	No	A
	03h	P10.02	位置指令速度	0	r/min	-20000~ 20000	No	I32	RO	No	A
	04h	P10.03	速度控制指令	0	r/min	-20000~ 20000	No	I32	RO	No	A
	05h	P10.04	转矩指令	0	%	-500~500	No	I32	RO	No	A
	06h	P10.05	反馈脉冲总和	0	编码器单 位	- 2147483648 ~ 2147483647	No	I32	RO	No	A
	07h	P10.06	指令脉冲总和	0	指令单位	- 2147483648 ~ 2147483647	No	I32	RO	No	A
	08h	P10.07	载荷推定惯量比	0	%	0~10000	No	I32	RO	No	A
	09h	P10.08	控制模式	1	—	1~3	No	I32	RO	No	A
	0Ah	P10.09	DI 信号状态	0	—	0~65535	No	I32	RO	No	A
	0Bh	P10.10	DO 信号状态	0	—	0~65535	No	I32	RO	No	A
	0Fh	P10.14	当前警报	0	—	- 2147483648 ~ 2147483647	No	I32	RO	No	A
	10h	P10.15	当前警告	0	—	- 2147483648 ~ 2147483647	No	I32	RO	No	A
	11h	P10.16	再生负载率	0	%	- 2147483648	No	I32	RO	No	A

索引	子索引	参数号码	名称	出厂设置	单位	范围	PD O 映射	数据 类型	读 写 属 性	存 储 属 性	生 效 方 式
						~ 2147483647					
	12h	P10.17	过载率	0	%	- 2147483648 ~ 2147483647	No	I32	RO	No	A
	13h	P10.18	相电流有效值	0	—	- 2147483648 ~ 2147483647	No	I32	RO	No	A
	14h	P10.19	不旋转的原因	0	—	- 2147483648 ~ 2147483647	No	I32	RO	No	A
	15h	P10.20	伺服系统状态	0	—	- 2147483648 ~ 2147483647	No	I32	RO	No	A
	16h	P10.21	机械角度	0	编码器单 位	- 2147483648 ~ 2147483647	No	I32	RO	No	A
	17h	P10.22	电气角度	0	0.1 度	- 2147483648 ~ 2147483647	No	I32	RO	No	A
	18h	P10.23	编码器旋转 1 圈数据	0	编码器单 位	- 2147483648 ~ 2147483647	No	I32	RO	No	A
	19h	P10.24	编码器多圈数据	0	Rev	- 2147483648 ~ 2147483647	No	I32	RO	No	A
	1Ah	P10.25	编码器通信异常次数监 视	0	—	- 2147483648 ~ 2147483647	No	I32	RO	No	A
	1Bh	P10.26	编码器位置偏差	0	编码器单 位	- 2147483648 ~ 2147483647	No	I32	RO	No	A
	1Ch	P10.27	PN 间电压	0	V	0~65535	No	I32	RO	No	A
	1Dh	P10.28	控制电源电压	0	V	0~65535	No	I32	RO	No	A
	1Fh	P10.30	MCU 软件版本	0	—	0~ 2147483647	No	I32	RO	No	A
	20h	P10.31	FPGA 软件版本	0	—	0~ 2147483647	No	I32	RO	No	A
	21h	P10.32	伺服参数版本	6	—	0~ 2147483647	No	I32	RO	No	A
	22h	P10.33	累积工作时间	0	0.1H	0~876000	No	I32	RO	No	A
	23h	P10.34	平均负载率	0	%	0~65535	No	I32	RO	No	A
	24h	P10.35	CPU 温度	0	1°C	0~65535	No	I32	RO	No	A
	25h	P10.36	IGBT 温度	0	1°C	0~65535	No	I32	RO	No	A

索引	子索引	参数号码	名称	出厂设置	单位	范围	PD O 映射	数据类型	读写属性	存储属性	生效方式
	26h	P10.37	驱动器温度	0	1°C	0~65535	No	I32	RO	No	A
	27h	P10.38	电机温度	0	1°C	0~65535	No	I32	RO	No	A
	28h	P10.39	编码器温度	0	1°C	0~65535	No	I32	RO	No	A
	29h	P10.40	实时共振频率	0	Hz	0~5000	No	I32	RO	No	A
	2Ah	P10.41	绝对值编码器绝对位置 低 32 位	0	编码器单 位	- 2147483648 ~ 2147483647	No	I32	RO	No	A
	2Bh	P10.42	绝对值编码器绝对位置 高 32 位	0	编码器单 位	- 2147483648 ~ 2147483647	No	I32	RO	No	A
	30h	P10.47	STO 端口状态	0	—	0~7	No	I32	RO	No	A
	31h	P10.48	伺服单次上电时间	0	0.1s	0~ 2147483647	No	I32	RO	No	A
	32h	P10.49	背隙补偿量监视	0	0.1Unit	-500000~ 500000	No	I32	RO	No	A
	33h	P10.50	反馈脉冲总和	0	Unit	- 2147483648 ~ 2147483647	No	I32	RO	No	A
	34h	P10.51	位置指令	0	Unit	- 2147483648 ~ 2147483647	No	I32	RO	No	A
	35h	P10.52	位置反馈	0	Unit	- 2147483648 ~ 2147483647	No	I32	RO	No	A
	36h	P10.53	注册剩余时间	0	H	- 2147483648 ~ 2147483647	No	I32	RO	No	A
	37h	P10.54	调机状态	0	0	- 2147483648 ~ 2147483647	No	I32	RO	No	A
	38h	P10.55	电机速度	0	0.1rpm	-999999~ 999999	No	I32	RO	No	A
	39h	P10.56	位置指令速度	0	0.1rpm	-999999~ 999999	No	I32	RO	No	A
	3Ah	P10.57	速度控制指令	0	0.1rpm	-999999~ 999999	No	I32	RO	No	A
	52h	P10.81	最近第一报警	0	0.1	0~65535	No	I32	RO	No	A
	53h	P10.82	最近第二报警	0	0.1	0~65535	No	I32	RO	No	A
	54h	P10.83	最近第三报警	0	0.1	0~65535	No	I32	RO	No	A
	55h	P10.84	最近第四报警	0	0.1	0~65535	No	I32	RO	No	A
	56h	P10.85	最近第五报警	0	0.1	0~65535	No	I32	RO	No	A
	57h	P10.86	最近第六报警	0	0.1	0~65535	No	I32	RO	No	A
	58h	P10.87	最近第七报警	0	0.1	0~65535	No	I32	RO	No	A
	59h	P10.88	最近第八报警	0	0.1	0~65535	No	I32	RO	No	A

索引	子索引	参数号码	名称	出厂设置	单位	范围	PD O 映射	数据 类型	读 写 属 性	存 储 属 性	生 效 方 式
	5Ah	P10.89	最近第九报警	0	0.1	0~65535	No	I32	RO	No	A
	5Bh	P10.90	最近第十报警	0	0.1	0~65535	No	I32	RO	No	A
380Bh	00h	—	通信参数设置子索引数	43	—	0~255	No	I8	RO	Yes	A
	20h	P11.31	EtherCAT 站地址	0	—	0~65535	No	I32	RW	No	A
	21h	P11.32	EtherCAT 站别名	0	—	0~65535	No	I32	RW	No	A
	22h	P11.33	EtherCAT 通信状态	0	—	- 2147483648 ~ 2147483647	No	I32	RO	No	A
	23h	P11.34	EtherCAT 通信错误码 (AL 错误码)	0	—	- 2147483648 ~ 2147483647	No	I32	RO	No	A
	24h	P11.35	EtherCAT 同步周期 (ESC 寄存器 0981h)	0	—	- 2147483648 ~ 2147483647	No	I32	RO	No	A
	25h	P11.36	EtherCAT 看门狗超时 时间(ESC 寄存器 400h * 420h)	0	—	- 2147483648 ~ 2147483647	No	I32	RW	No	A
	26h	P11.37	同步数据累计丢失次数 (d37 监视)	0	—	- 2147483648 ~ 2147483647	No	I32	RO	No	A
	29h	P11.40	同步信号连续丢失次数 上限	4	—	0~100	No	I32	RW	No	A
	2Ah	P11.41	端口断开检出时间	0	ms	0~10000	No	I32	RW	No	A
	2Ch	P11.43	EtherCAT 端口 0 无效帧 及错误最大值	0	—	0~65535	No	I32	RW	No	A
	2Dh	P11.44	EtherCAT 端口 1 无效帧 及错误最大值	0	—	0~65535	No	I32	RW	No	A
	2Eh	P11.45	EtherCAT 端口转发错误 最大值	0	—	0~65535	No	I32	RW	No	A
	2Fh	P11.46	EtherCAT 数据帧处理单 元错误最大值	0	—	0~65535	No	I32	RW	No	A
	30h	P11.47	EtherCAT 端口 0 和端口 1 连接丢失最大值	0	—	0~65535	No	I32	RW	No	A
	35h	P11.52	CSP 位置指令增量过大 次数	0	—	0~65535	No	I32	RW	No	A
36h	P11.53	ESI 版本号	0	—	0~65535	No	I32	RO	No	A	
380Ch	00h	—	辅助功能子索引数	10	—	0~255	No	I8	RO	Yes	A
	01h	P12.00	软件复位	0	—	0~1	No	I32	RW	No	A
	02h	P12.01	报警复位	0	—	0~1	No	I32	RW	No	A
	03h	P12.02	参数初始化	0	—	0~2	No	I32	RW	No	A
	04h	P12.03	离线惯量辨识使能	0	—	- 2147483648 ~ 2147483647	No	I32	RW	No	A

索引	子索引	参数号码	名称	出厂设置	单位	范围	PD O 映射	数据 类型	读 写 属 性	存 储 属 性	生 效 方 式
	05h	P12.04	紧急停机	0	—	0~1	No	I32	RW	No	A
	07h	P12.06	JOG 试运行功能	0	—	- 2147483648 ~ 2147483647	No	I32	RW	No	A
	08h	P12.07	DI 强制输入设定值	0	—	0~65535	No	I32	RW	Yes	A
	09h	P12.08	DO 强制输出设定值	0	—	0~65535	No	I32	RW	Yes	A
	0Ah	P12.09	绝对值编码器复位	0	—	0~1	No	I32	RW	No	A
	0Ch	P12.11	自动调机使能	0	—	0~1	No	I32	RW	No	A
	1Fh	P12.30	轴屏蔽	0	—	0~15	No	I32	RW	No	R
	20h	P12.31	驱动器注册	0	—	0~1	No	I32	RW	No	A
	21h	P12.32	驱动器注册码高位	0	—	- 2147483648 ~ 2147483647	No	I32	RW	No	A
	22h	P12.33	驱动器注册码低位	0	—	- 2147483648 ~ 2147483647	No	I32	RW	No	A
380Eh	02h	P14.01	龙门对齐状态	0	—	0~1	No	I32	RO	No	A
	03h	P14.02	龙门功能使能	0	—	0~1	No	I32	RW	No	R
	04h	P14.03	龙门轴属性	0	—	0~1	No	I32	RW	No	R
	05h	P14.04	龙门机械属性	0	—	0~2	No	I32	RW	No	R
	06h	P14.05	当前轴位置同步方向设置	0	—	0~1	No	I32	RW	No	R
	07h	P14.06	当前轴转矩同步方向设置	0	—	0~1	No	I32	RW	No	R
	08h	P14.07	龙门同步使能	0	—	0~2	No	I32	RW	No	A
	09h	P14.08	龙门同步位置环比例增益	0	0.001	0~6000	No	I32	RW	No	A
	0Ah	P14.09	龙门同步位置环积分时间常数	0	0.1ms	5~10000	No	I32	RW	No	A
	0Bh	P14.10	龙门同步速度环比例增益	0	0.001	0~6000	No	I32	RW	No	A
	0Ch	P14.11	龙门同步速度环积分时间常数	0	0.1ms	5~10000	No	I32	RW	No	A
	0Dh	P14.12	龙门同步速度限幅	50	rpm	0~6000	No	I32	RW	No	A
	0Eh	P14.13	龙门同步转矩限幅	30	%	0~100	No	I32	RW	No	A
	0Fh	P14.14	龙门对齐速度	10	rpm	0~6000	No	I32	RW	No	A
	10h	P14.15	龙门对齐加减速时间	100	ms	0~1000	No	I32	RW	No	A
		13h	P14.18	龙门上电默认对齐	0	—	0~1	No	I32	RW	No
	14h	P14.19	龙门对齐模式	0	—	0~4	No	I32	RW	No	R
	15h	P14.20	龙门原点对齐位置偏差补偿	0	—	- 2147483648	No	I32	RW	No	R

索引	子索引	参数号码	名称	出厂设置	单位	范围	PD O 映射	数据 类型	读 写 属 性	存 储 属 性	生 效 方 式
						~ 2147483647					
	1Fh	P14.30	两轴位置偏差(编码器单位)	0	p	- 2147483648 ~ 2147483647	No	I32	RO	No	A
	20h	P14.31	两轴转速偏差	0	rpm	- 2147483648 ~ 2147483647	No	I32	RO	No	A
	21h	P14.32	当前轴转矩指令	0	%	- 2147483648 ~ 2147483647	No	I32	RO	No	A
	22h	P14.33	配对轴转矩指令	0	%	- 2147483648 ~ 2147483647	No	I32	RO	No	A
	23h	P14.34	当前轴电机转速	0	rpm	- 2147483648 ~ 2147483647	No	I32	RO	No	A
	24h	P14.35	配对轴电机转速	0	rpm	- 2147483648 ~ 2147483647	No	I32	RO	No	A
	25h	P14.36	龙门位置偏差过大警告时间阈值	30	0.1ms	5~10000	No	I32	RW	No	A
	26h	P14.37	龙门位置报警阈值	5000	—	0~ 2147483647	No	I32	RW	No	R
	27h	P14.38	龙门位置偏差过大警告使能	0	—	0~1	No	I32	RW	No	A
	28h	P14.39	龙门转矩偏差过大警告时间阈值	30	0.1ms	5~10000	No	I32	RW	No	A
	29h	P14.40	龙门转矩偏差过大报警阈值	300	%	0~800	No	I32	RW	No	A
	2Ah	P14.41	龙门转矩偏差过大警告使能	1	—	0~1	No	I32	RW	No	A
	2Bh	P14.42	龙门绝对式编码器对齐使能	0	—	0~1	No	I32	RW	No	R
	2Eh	P14.45	龙门绝对值编码器偏差补偿值低位	0	—	- 2147483648 ~ 2147483647	No	I32	RW	No	R
	2Fh	P14.46	龙门绝对值编码器偏差补偿值高位	0	—	- 2147483648 ~ 2147483647	No	I32	RW	No	R
	30h	P14.47	手动对齐使能	0	—	0~1	No	I32	RW	No	R

### 11.4.3 轴 3 (4000h~47FFh)

4000h~47FFh 不支持 PDO 映射。

索引	子索引	参数号码	名称	出厂设置	单位	范围	PD O 映 射	数 据 类 型	读 写 属 性	存 储 属 性	生 效 方 式
4000h	00h	—	基本设定子索引数	20	—	0~255	No	I8	RO	Yes	A
	02h	P00.01	控制模式设定	19	—	0~99	No	I32	RW	No	R
	03h	P00.02	实时自动调整模式设定	0	—	0~6	No	I32	RW	No	A
	04h	P00.03	实时自动调整刚性设定	13	—	0~31	No	I32	RW	No	A
	05h	P00.04	惯量比	250	%	0~10000	No	I32	RW	No	A
	0Eh	P00.13	第 1 转矩限制	300	%	0~500	No	I32	RW	No	A
	0Fh	P00.14	位置偏差过大阈值	35000000	根据 单位	0~ 1073741824	No	I32	RW	No	A
	10h	P00.15	绝对式编码器设定	2	—	0~4	No	I32	RW	No	R
	11h	P00.16	再生电阻使用选择	0	—	0~3	No	I32	RW	No	R
	12h	P00.17	外置再生电阻散热系数	30	%	0~100	No	I32	RW	No	R
	13h	P00.18	外置再生电阻功率	0	W	0~65535	No	I32	RW	No	R
	14h	P00.19	外置再生电阻阻值	0	Ω	0~65535	No	I32	RW	No	R
	4001h	00h	—	增益调整子索引数	28	—	0~255	No	I8	RO	Yes
01h		P01.00	第 1 位置环增益	480	0.1/s	0~30000	No	I32	RW	No	A
02h		P01.01	第 1 速度环增益	270	0.1Hz	1~32767	No	I32	RW	No	A
03h		P01.02	第 1 速度环积分时间常数	210	0.1ms	1~10000	No	I32	RW	No	A
04h		P01.03	第 1 速度检测滤波器	0	0.01ms	0~10000	No	I32	RW	No	A
05h		P01.04	第 1 转矩滤波器	84	0.01ms	0~2500	No	I32	RW	No	A
06h		P01.05	第 2 位置环增益	570	0.1/s	0~30000	No	I32	RW	No	A
07h		P01.06	第 2 速度环增益	270	0.1Hz	1~32767	No	I32	RW	No	A
08h		P01.07	第 2 速度环积分时间常数	10000	0.1ms	1~10000	No	I32	RW	No	A
09h		P01.08	第 2 速度检测滤波器	0	0.01ms	0~10000	No	I32	RW	No	A
0Ah		P01.09	第 2 转矩滤波器	84	0.01ms	0~2500	No	I32	RW	No	A
0Bh		P01.10	速度前馈增益	300	0.10%	0~1000	No	I32	RW	No	A
0Ch		P01.11	速度前馈滤波器	200	0.01ms	0~6400	No	I32	RW	No	A
0Dh		P01.12	转矩前馈增益	0	0.10%	0~1000	No	I32	RW	No	A
0Eh		P01.13	转矩前馈滤波器	0	0.01ms	0~6400	No	I32	RW	No	A
0Fh		P01.14	第 2 增益设定	1	—	0~1	No	I32	RW	No	A
10h		P01.15	位置控制切换模式	0	—	0~10	No	I32	RW	No	A
11h		P01.16	位置控制切换延迟时间	50	0.1ms	0~10000	No	I32	RW	No	A
12h	P01.17	位置控制切换等级	50	根据模式	0~20000	No	I32	RW	No	A	
13h	P01.18	位置控制切换迟滞	33	根据模式	0~20000	No	I32	RW	No	A	
14h	P01.19	位置增益切换时间	33	0.1ms	0~10000	No	I32	RW	No	A	
15h	P01.20	速度控制切换模式	0	—	0~5	No	I32	RW	No	A	
16h	P01.21	速度控制切换延迟时间	0	0.1ms	0~10000	No	I32	RW	No	A	
17h	P01.22	速度控制切换等级	0	根据模式	0~20000	No	I32	RW	No	A	
18h	P01.23	速度控制切换迟滞	0	根据模式	0~20000	No	I32	RW	No	A	

索引	子索引	参数号码	名称	出厂设置	单位	范围	PD O 映射	数据类型	读写属性	存储属性	生效方式
	19h	P01.24	转矩控制切换模式	0	—	0~3	No	I32	RW	No	A
	1Ah	P01.25	转矩控制切换延迟时间	0	0.1ms	0~10000	No	I32	RW	No	A
	1Bh	P01.26	转矩控制切换等级	0	根据模式	0~20000	No	I32	RW	No	A
	1Ch	P01.27	转矩控制切换迟滞	0	根据模式	0~20000	No	I32	RW	No	A
	1Dh	P01.28	速度观测器使能	0		0~1	No	I32	RW	No	R
	1Eh	P01.29	速度观测器增益	40		0~500	No	I32	RW	No	A
	1Fh	P01.30	速度观测器惯量	150		0~1000	No	I32	RW	No	A
	21h	P01.32	速度环 PDFF 控制系数	1000	0.1%	0~1000	No	I32	RW	No	A
4002h	00h	—	振动抑制子索引数	24	—	0~255	No	I8	RO	Yes	A
	01h	P02.00	自适应滤波器模式设定	0	—	0~4	No	I32	RW	No	A
	02h	P02.01	第 1 陷波频率	5000	Hz	50~5000	No	I32	RW	No	A
	03h	P02.02	第 1 陷波宽度选择	2	—	0~20	No	I32	RW	No	A
	04h	P02.03	第 1 陷波深度选择	0	—	0~99	No	I32	RW	No	A
	05h	P02.04	第 2 陷波频率	5000	Hz	50~5000	No	I32	RW	No	A
	06h	P02.05	第 2 陷波宽度选择	2	—	0~20	No	I32	RW	No	A
	07h	P02.06	第 2 陷波深度选择	0	—	0~99	No	I32	RW	No	A
	08h	P02.07	第 3 陷波频率	5000	Hz	50~5000	No	I32	RW	No	A
	09h	P02.08	第 3 陷波宽度选择	2	—	0~20	No	I32	RW	No	A
	0Ah	P02.09	第 3 陷波深度选择	0	—	0~99	No	I32	RW	No	A
	0Bh	P02.10	第 4 陷波频率	5000	Hz	50~5000	No	I32	RW	No	A
	0Ch	P02.11	第 4 陷波宽度选择	2	—	0~20	No	I32	RW	No	A
	0Dh	P02.12	第 4 陷波深度选择	0	—	0~99	No	I32	RW	No	A
	0Fh	P02.14	第 1 减振频率	0	0.1Hz	0~2000	No	I32	RW	No	A
	10h	P02.15	第 1 减振阻尼比	0	0.001	0~500	No	I32	RW	No	A
	11h	P02.16	第 2 减振频率	0	0.1Hz	0~2000	No	I32	RW	No	A
	12h	P02.17	第 2 减振阻尼比	0	0.001	0~500	No	I32	RW	No	A
	13h	P02.18	第 3 减振频率	0	0.1Hz	0~2000	No	I32	RW	No	A
	14h	P02.19	第 3 减振阻尼比	0	0.001	0~500	No	I32	RW	No	A
	15h	P02.20	第 4 减振频率	0	0.1Hz	0~2000	No	I32	RW	No	A
	16h	P02.21	第 4 减振阻尼比	0	0.001	0~500	No	I32	RW	No	A
	17h	P02.22	位置指令平滑滤波器	0	0.1ms	0~32767	No	I32	RW	No	A
	18h	P02.23	位置指令 FIR 滤波器	0	0.1ms	0~5120	No	I32	RW	No	A
	19h	P02.24	模型跟踪控制选择	0	—	0~2	No	I32	RW	No	A
	1Ah	P02.25	模型跟踪控制增益	500	0.1/s	10~20000	No	I32	RW	No	A
	1Bh	P02.26	模型跟踪控制惯量修正	1000	0.1%	500~2000	No	I32	RW	No	A
	1Ch	P02.27	模型跟踪控制正向转矩前馈补偿	1000	0.1%	0~10000	No	I32	RW	No	A
	1Dh	P02.28	模型跟踪控制负向转矩前馈补偿	1000	0.1%	0~10000	No	I32	RW	No	A
	1Eh	P02.29	模型跟踪控制速度前馈补偿	1000	0.1%	0~10000	No	I32	RW	No	A
	1Eh	P02.30	低频抑振 1 频率 A	500	0.1Hz	10~2500	No	I32	RW	No	A

索引	子索引	参数号码	名称	出厂设置	单位	范围	PD O 映射	数据类型	读写属性	存储属性	生效方式
	20h	P02.31	低频抑振 1 频率 B	700	0.1Hz	10~2500	No	I32	RW	No	A
	21h	P02.32	低频抑振 2 频率	0	0.1Hz	0~2000	No	I32	RW	No	A
	22h	P02.33	低频抑振 2 补偿	100	1%	10~1000	No	I32	RW	No	A
	23h	P02.34	中频抑振使能	0	—	0~1	No	I32	RW	No	A
	24h	P02.35	中频抑振频率	1000	0.1Hz	10~20000	No	I32	RW	No	A
	25h	P02.36	中频抑振惯量修正	100	1%	1~1000	No	I32	RW	No	A
	26h	P02.37	中频抑振阻尼增益	0	1%	0~300	No	I32	RW	No	A
	27h	P02.38	中频抑振滤波时间常数 1 补偿	0	0.01ms	-1000~1000	No	I32	RW	No	A
	28h	P02.39	中频抑振滤波时间常数 2 补偿	0	0.01ms	-1000~1000	No	I32	RW	No	A
	29h	P02.40	中频抑振阻尼增益 2	0	0.01ms	0~300	No	I32	RW	No	A
	2Ah	P02.41	中频抑振频率 2	20000	1%	10~50000	No	I32	RW	No	A
	2Bh	P02.42	振动检出选择	0	—	0~2	No	I32	RW	No	A
	2Ch	P02.43	振动检出灵敏度	100	%	50~500	No	I32	RW	No	A
	2Dh	P02.44	振动检出基准	50	rpm	0~5000	No	I32	RW	No	A
4003h	00h	—	速度/转矩子索引数	23	—	0~255	No	I8	RO	Yes	A
	01h	P03.00	速度指令选择	0	—	0~3	No	I32	RW	No	A
	02h	P03.01	内部速度指令方向设定	0	—	0~1	No	I32	RW	No	A
	05h	P03.04	第 1 速度指令	0	r/min	-20000~20000	No	I32	RW	No	A
	0Dh	P03.12	加速时间设置	0	ms/(1000 r/min)	0~10000	No	I32	RW	No	A
	0Eh	P03.13	减速时间设置	0	ms/(1000 r/min)	0~10000	No	I32	RW	No	A
	0Fh	P03.14	S 字加减速时间设定	0	ms	0~1000	No	I32	RW	No	A
	12h	P03.17	转矩指令选择	1	—	0~2	No	I32	RW	No	A
	13h	P03.18	内部转矩指令方向设定	0	—	0~1	No	I32	RW	No	A
	16h	P03.21	速度限制值 1	0	r/min	0~20000	No	I32	RW	No	A
17h	P03.22	速度限制值 2	0	r/min	0~20000	No	I32	RW	No	A	
4004h	00h	—	I/F 监视器设定子索引数	51	—	0~255	No	I8	RO	Yes	A
	01h	P04.00	DI1 输入选择	0 (00000000h)	—	0~16777215	No	I32	RW	No	R
	02h	P04.01	DI2 输入选择	0 (00000000h)	—	0~16777215	No	I32	RW	No	R
	03h	P04.02	DI3 输入选择	0 (00000000h)	—	0~16777215	No	I32	RW	No	R
	04h	P04.03	DI4 输入选择	0 (00000000h)	—	0~16777215	No	I32	RW	No	R
	09h	P04.08	DO1 输出选择	0 (00000000h)	—	0~16777215	No	I32	RW	No	R
	0Ah	P04.09	DO2 输出选择	0 (00000000h)	—	0~16777215	No	I32	RW	No	R
	1Fh	P04.30	定位完成范围	800	根据单位	0~4194304	No	I32	RW	No	A
	20h	P04.31	定位完成输出条件	0	—	0~3	No	I32	RW	No	A

索引	子索引	参数号码	名称	出厂设置	单位	范围	PD O 映射	数据 类型	读 写 属性	存 储 属 性	生 效 方 式
	21h	P04.32	定位完成信号保持时间	0	ms	0~30000	No	I32	RW	No	A
	22h	P04.33	零速度阈值	50	r/min	10~20000	No	I32	RW	No	A
	23h	P04.34	速度一致宽度	50	r/min	10~20000	No	I32	RW	No	A
	24h	P04.35	速度到达阈值	1000	r/min	10~20000	No	I32	RW	No	A
	25h	P04.36	停止状态, 伺服使能 OFF 至电机不通电延时	150	ms	0~10000	No	I32	RW	No	A
	26h	P04.37	旋转状态, 伺服使能 OFF 至抱闸输出 OFF 延 时	0	ms	0~10000	No	I32	RW	No	A
	27h	P04.38	旋转状态, 抱闸输出 OFF 时速度阈值	30	r/min	30~3000	No	I32	RW	No	A
	28h	P04.39	警告输出选择 1	0	—	0~16	No	I32	RW	No	A
	29h	P04.40	警告输出选择 2	0	—	0~16	No	I32	RW	No	A
	2Ah	P04.41	第 2 定位结束范围	800	根据单位	0~4194304	No	I32	RW	No	A
	32h	P04.49	功能选择应用开关 1	0	—	- 2147483648 ~ 2147483647	No	I32	RW	No	R
	33h	P04.50	功能选择应用开关 2	0	—	- 2147483648 ~ 2147483647	No	I32	RW	No	R
4005h	00h	—	扩展设定子索引数	38	—	0~255	No	I8	RO	Yes	A
	05h	P05.04	超程保护设定	1	—	0~2	No	I32	RW	No	R
	06h	P05.05	超程停机时序	0	—	0~2	No	I32	RW	No	R
	07h	P05.06	伺服使能 OFF 停机时序	0	—	0~9	No	I32	RW	No	A
	08h	P05.07	主电源 OFF 停机时序	0	—	0~9	No	I32	RW	No	A
	09h	P05.08	主电源 OFF 时欠压保护 选择	1	—	0~1	No	I32	RW	No	A
	0Ah	P05.09	主电源 OFF 检出时间	70	ms	70~2000	No	I32	RW	No	A
	0Bh	P05.10	报警停机时序	0	—	0~7	No	I32	RW	No	A
	0Ch	P05.11	立即停止时转矩限制	0	%	0~500	No	I32	RW	No	A
	0Dh	P05.12	过载等级设定	0	%	0~500	No	I32	RW	No	A
	0Eh	P05.13	过速度等级设定	0	r/min	0~20000	No	I32	RW	No	A
	0Fh	P05.14	电机可动范围设定	10	0.1 旋转	0~1000	No	I32	RW	No	A
	11h	P05.16	报警清除信号识别时间	0	—	0~1	No	I32	RW	No	R
	15h	P05.20	位置单位设定	0	—	0~1	No	I32	RW	No	R
	16h	P05.21	转矩限制来源选择	1	—	0~6	No	I32	RW	No	A
	17h	P05.22	第 2 转矩限制	500	%	0~500	No	I32	RW	No	A
	18h	P05.23	转矩限制切换斜率 1	0	ms/100%	0~4000	No	I32	RW	No	A
19h	P05.24	转矩限制切换斜率 2	0	ms/100%	0~4000	No	I32	RW	No	A	
1Ah	P05.25	正转外部转矩限制	500	%	0~500	No	I32	RW	No	A	

索引	子索引	参数号码	名称	出厂设置	单位	范围	PD O 映射	数据 类型	读 写 属 性	存 储 属 性	生 效 方 式
	1Bh	P05.26	反转外部转矩限制	500	%	0~500	No	I32	RW	No	A
	1Dh	P05.28	LED 初始状态	38	—	0~39	No	I32	RW	No	R
	1Eh	P05.29	立即停止时减速时间	1000	ms/1000rpm	0~10000	No	I32	RW	No	A
	1Fh	P05.30	风扇控制选择	2	—	0~2	No	I32	RW	No	A
	20h	P05.31	风扇启停温度设定	50	°C	5~150	No	I32	RW	No	R
	23h	P05.34	面板数据刷新时间	0	—	0~1	No	I32	RW	No	A
	24h	P05.35	面板锁定设定	50	ms	0~10000	No	I32	RW	No	R
	25h	P05.36	缺相检出滤波次数	0	—	0~1	No	I32	RW	No	R
	26h	P05.37	三相输入规格伺服单元电源输入选择	1	—	0~1	No	I32	RW	No	R
	32h	P05.49	速度显示低通滤波时间常数	50	ms	0~5000	No	I32	RW	No	A
	31h	P05.50	自动调机行程限制	0	圈	1~10	No	I32	RW	No	A
	32h	P05.51	自动调机最大速度限制	0	rpm	500~2000	No	I32	RW	No	A
	33h	P05.52	自动调机加速度设置	0	ms	0~10000	No	I32	RW	No	A
4006h	00h	—	特殊设置子索引数	75	—	0~255	No	I8	RO	Yes	A
	02h	P06.01	转矩指令数字给定值	0	%	-500~500	No	I32	RW	No	A
	03h	P06.02	速度偏差过大阈值	0	r/min	0~100	No	I32	RW	No	A
	04h	P06.03	电流环滤波时间常数	0	0.01ms	-2500~2500	No	I32	RW	No	A
	05h	P06.04	JOG 运行指令速度	300	r/min	0~500	No	I32	RW	No	A
	08h	P06.07	重力负载转矩补偿值	0	%	-100~100	No	I32	RW	No	A
	09h	P06.08	正向摩擦转矩补偿值	0	%	-100~100	No	I32	RW	No	A
	0Ah	P06.09	负向摩擦转矩补偿值	0	%	-100~100	No	I32	RW	No	A
	0Ch	P06.11	电流应答水平设定	100	%	20~500	No	I32	RW	No	A
	0Dh	P06.12	摩擦转矩补偿滤波器	0	0.01ms	0~30000	No	I32	RW	No	A
	0Fh	P06.14	报警时立即停止时间	500	1ms	0~1000	No	I32	RW	No	A
	10h	P06.15	第 2 过速度等级设定	0	r/min	0~20000	No	I32	RW	No	A
	18h	P06.23	扰动补偿系数	0	%	-100~100	No	I32	RW	No	A
	19h	P06.24	扰动补偿频率修正	50	0.01ms	0~2500	No	I32	RW	No	A
	1Ah	P06.25	扰动补偿增益	100	%	10~1000	No	I32	RW	No	A
	1Bh	P06.26	扰动补偿惯量修正	100	%	1~1000	No	I32	RW	No	A
	1Ch	P06.27	警告锁存（保持）时间选择	5	s	0~10	No	I32	RW	No	R
	1Dh	P06.28	振动检出等级	100	%	30~1000	No	I32	RW	No	A
	1Eh	P06.29	绝对式编码器多圈数据上限值	0	—	0~65534	No	I32	RW	No	R
	1Fh	P06.30	减震滤波器使能开关	0	—	0~2	No	I32	RW	No	A
21h	P06.32	实时自动调整用户设定	0	—	0~65535	No	I32	RW	No	A	

索引	子索引	参数号码	名称	出厂设置	单位	范围	PD O 映射	数据 类型	读 写 属 性	存 储 属 性	生 效 方 式
	22h	P06.33	摩擦补偿正向生效速度设定	0	0.1r/min	0~1000	No	I32	RW	No	A
	25h	P06.36	摩擦补偿负向生效速度设定	0	0.1r/min	0~1000	No	I32	RW	No	A
	27h	P06.38	警告屏蔽设定	0	—	0~65535	No	I32	RW	No	R
	29h	P06.40	绝对式编码器原点位置偏移	0	指令单位	1073741823 ~ 1073741823	No	I32	RW	No	A
	2Ah	P06.41	第1减振深度	0	—	0~1000	No	I32	RW	No	A
	2Bh	P06.42	2段转矩滤波器时间常数	0	0.01ms	0~2500	No	I32	RW	No	A
	2Ch	P06.43	2段转矩滤波器衰减项	1000	—	0~1000	No	I32	RW	No	A
	2Dh	P06.44	电流反馈滤波时间常数	0	0.01ms	0~2500	No	I32	RW	No	A
	30h	P06.47	功能扩展设置2	0	—	0~15	No	I32	RW	No	R
	33h	P06.50	粘性摩擦补偿增益	0	0.1%/(1000r/min)	0~10000	No	I32	RW	No	A
	34h	P06.51	立即停止结束至电机不通电延时	0	ms	0~10000	No	I32	RW	No	A
	35h	P06.52	飞车保护功能使能	1	—	0~1	No	I32	RW	No	A
	37h	P06.54	飞车速度判断阈值	50	rpm	1~1000	No	I32	RW	No	A
	39h	P06.56	飞车保护检出时间	30	ms	10~1000	No	I32	RW	No	A
	3Ah	P06.57	转矩饱和和异常保护检测时间	0	ms	0~5000	No	I32	RW	No	A
	3Bh	P06.58	齿槽转矩补偿增益	0	%	0~500	No	I32	RW	No	A
	3Dh	P06.60	厂家密码	0	—	-32768~ 32767	No	I32	RW	No	A
	3Eh	P06.61	堵转保护时间	200	ms	10~65535	No	I32	RW	No	A
	3Fh	P06.62	堵转保护使能	1	—	0~1	No	I32	RW	No	A
	40h	P06.63	STO 功能屏蔽开关	0	—	0~1	No	I32	RW	No	R
	41h	P06.64	STO 功能选择显示	0	—	0~1	No	I32	RW	No	A
	46h	P06.69	弱磁使能	0	—	0~1	No	I32	RW	No	A
	47h	P06.70	弱磁深度	95	%	50~110	No	I32	RW	No	A
	48h	P06.71	弱磁积分时间常数	600	0.1ms	50~10000	No	I32	RW	No	A
	49h	P06.72	最大弱磁电流	60	%	0~200	No	I32	RW	No	A
	4Ah	P06.73	STO 24V 断开滤波时间	5	ms	0~5	No	I32	RW	No	R
	4Bh	P06.74	STO 两路容错滤波时间	10	ms	0~10	No	I32	RW	No	R
	4Ch	P06.75	背隙补偿方向	0	—	0~1	No	I32	RW	No	R
	4Dh	P06.76	背隙补偿量	0	0.1 指令单位	-500000~ 500000	No	I32	RW	No	A
	4Eh	P06.77	背隙补偿时间常数	0	0.01 ms	0~65536	No	I32	RW	No	A
	4Fh	P06.78	回退动作设定	0	—	0	No	I32	RW	No	R
	50h	P06.79	回退加速度设定	1	指令单位 /s^2	1	No	I32	RW	No	A
	51h	P06.80	回退减速度设定	1	指令单位 /s^2	1	No	I32	RW	No	A

索引	子索引	参数号码	名称	出厂设置	单位	范围	PD O 映射	数据类型	读写属性	存储属性	生效方式
	52h	P06.81	回退相对移动量设定	0	指令单位	0	No	I32	RW	No	A
	53h	P06.82	回退动作速度设定	0	指令单位/s	0	No	I32	RW	No	A
4007h	00h	—	电机参数子索引数	70	—	0~255	No	I8	RO	Yes	A
	01h	P07.00	电机编号	0	—	0~9999999	No	I32	RW	No	R
	04h	P07.03	电机额定功率	0	0.01kW	0~32767	No	I32	RW	No	B
	05h	P07.04	电机额定电压	0	V	0~1000	No	I32	RW	No	B
	07h	P07.06	电机额定电流	0	0.01Arms	0~65535	No	I32	RW	No	B
	08h	P07.07	电机额定转矩	0	0.01N.m	0~655350	No	I32	RW	No	B
	09h	P07.08	电机最大转矩	0	0.01N.m	0~655350	No	I32	RW	No	B
	0Ah	P07.09	电机额定速度	0	r/min	0~32767	No	I32	RW	No	B
	0Bh	P07.10	电机最高转速	0	r/min	0~65535	No	I32	RW	No	B
	0Ch	P07.11	电机极对数	0	poles	0~255	No	I32	RW	No	B
	10h	P07.15	电机转动惯量	20000	0.01kg.c m <sup>2</sup>	1~655350	No	I32	RW	No	B
	11h	P07.16	电机定子电阻	114	0.01Ω	1~65535	No	I32	RW	No	B
	1Ch	P07.27	同步电机 d 轴电感	100	0.01mH	1~65535	No	I32	RW	No	B
	1Dh	P07.28	同步电机 q 轴电感	100	0.01mH	1~65535	No	I32	RW	No	B
	1Eh	P07.29	同步电机线反电势常数	300	0.1V/100 0rpm	1~65535	No	I32	RW	No	B
	1Fh	P07.30	同步电机初始磁极角	0	0.1 度 (电气角)	0~3600	No	I32	RW	No	R
	20h	P07.31	电机热时间常数	1600	0.1s	1~32767	No	I32	RW	No	R
	21h	P07.32	电机相序选择	0	—	0~1	No	I32	RW	No	R
	24h	P07.35	电机编码器类型选择	0	—	0~13	No	I32	RW	No	R
	28h	P07.39	总线编码器位数	23	Bit	0~31	No	I32	RW	No	R
	29h	P07.40	总线编码器圈数	16	REV	0~31	No	I32	RW	No	R
	3Bh	P07.58	同步磁极检出方式选择	2	—	1~4	No	I32	RW	No	R
	60h	P07.95	电机制造序号	0	—	0~ 2147483647	No	I32	RO	No	A
61h	P07.96	电机型号低位	0	—	0~ 2147483647	No	I32	RO	No	A	
62h	P07.97	电机型号中位	0	—	0~ 2147483647	No	I32	RO	No	A	
63h	P07.98	电机型号高位	0	—	0~ 2147483647	No	I32	RO	No	A	
4008h	00h	—	驱动器参数子索引数	38	—	0~255	No	I8	RO	Yes	A
	01h	P08.00	驱动器电压等级	220	V	0~380	No	I32	RO	No	A
	02h	P08.01	驱动器额定功率	220	0.01kW	0~65535	No	I32	RO	No	A
	03h	P08.02	驱动器额定电流	1000	0.01Amp	0~65535	No	I32	RO	No	A
	04h	P08.03	驱动器最大电流	2000	0.01Amp	0~65535	No	I32	RO	No	A
	05h	P08.04	驱动器过流保护点	100	%	0~300	No	I32	RW	No	A
	06h	P08.05	PWM 载波频率	8	KHZ	4~16	No	I32	RW	No	R
	07h	P08.06	制动单元动作电压	3900	0.1V	3500~7500	No	I32	RW	No	R
400Ah	00h	—	监控参数子索引数	95	—	0~255	No	I8	RO	Yes	A

索引	子索引	参数号码	名称	出厂设置	单位	范围	PD O 映射	数据 类型	读写 属性	存储 属性	生效 方式
	01h	P10.00	位置指令偏差	0	指令单位	- 2147483648 ~ 2147483647	No	I32	RO	No	A
	02h	P10.01	电机速度	0	r/min	-20000~ 20000	No	I32	RO	No	A
	03h	P10.02	位置指令速度	0	r/min	-20000~ 20000	No	I32	RO	No	A
	04h	P10.03	速度控制指令	0	r/min	-20000~ 20000	No	I32	RO	No	A
	05h	P10.04	转矩指令	0	%	-500~500	No	I32	RO	No	A
	06h	P10.05	反馈脉冲总和	0	编码器单 位	- 2147483648 ~ 2147483647	No	I32	RO	No	A
	07h	P10.06	指令脉冲总和	0	指令单位	- 2147483648 ~ 2147483647	No	I32	RO	No	A
	08h	P10.07	载荷推定惯量比	0	%	0~10000	No	I32	RO	No	A
	09h	P10.08	控制模式	1	—	1~3	No	I32	RO	No	A
	0Ah	P10.09	DI 信号状态	0	—	0~65535	No	I32	RO	No	A
	0Bh	P10.10	DO 信号状态	0	—	0~65535	No	I32	RO	No	A
	0Fh	P10.14	当前警报	0	—	- 2147483648 ~ 2147483647	No	I32	RO	No	A
	10h	P10.15	当前警告	0	—	- 2147483648 ~ 2147483647	No	I32	RO	No	A
	11h	P10.16	再生负载率	0	%	- 2147483648 ~ 2147483647	No	I32	RO	No	A
	12h	P10.17	过载率	0	%	- 2147483648 ~ 2147483647	No	I32	RO	No	A
	13h	P10.18	相电流有效值	0	—	- 2147483648 ~ 2147483647	No	I32	RO	No	A
	14h	P10.19	不旋转的原因	0	—	- 2147483648 ~ 2147483647	No	I32	RO	No	A
	15h	P10.20	伺服系统状态	0	—	- 2147483648 ~ 2147483647	No	I32	RO	No	A
	16h	P10.21	机械角度	0	编码器单 位	- 2147483648 ~ 2147483647	No	I32	RO	No	A

索引	子索引	参数号码	名称	出厂设置	单位	范围	PD O 映射	数据 类型	读写 属性	存储 属性	生效 方式
	17h	P10.22	电气角度	0	0.1 度	- 2147483648 ~ 2147483647	No	I32	RO	No	A
	18h	P10.23	编码器旋转 1 圈数据	0	编码器单 位	- 2147483648 ~ 2147483647	No	I32	RO	No	A
	19h	P10.24	编码器多圈数据	0	Rev	- 2147483648 ~ 2147483647	No	I32	RO	No	A
	1Ah	P10.25	编码器通信异常次数监视	0	—	- 2147483648 ~ 2147483647	No	I32	RO	No	A
	1Bh	P10.26	编码器位置偏差	0	编码器单 位	- 2147483648 ~ 2147483647	No	I32	RO	No	A
	1Ch	P10.27	PN 间电压	0	V	0~65535	No	I32	RO	No	A
	1Dh	P10.28	控制电源电压	0	V	0~65535	No	I32	RO	No	A
	1Fh	P10.30	MCU 软件版本	0	—	0~ 2147483647	No	I32	RO	No	A
	20h	P10.31	FPGA 软件版本	0	—	0~ 2147483647	No	I32	RO	No	A
	21h	P10.32	伺服参数版本	6	—	0~ 2147483647	No	I32	RO	No	A
	22h	P10.33	累积工作时间	0	0.1H	0~876000	No	I32	RO	No	A
	23h	P10.34	平均负载率	0	%	0~65535	No	I32	RO	No	A
	24h	P10.35	CPU 温度	0	1°C	0~65535	No	I32	RO	No	A
	25h	P10.36	IGBT 温度	0	1°C	0~65535	No	I32	RO	No	A
	26h	P10.37	驱动器温度	0	1°C	0~65535	No	I32	RO	No	A
	27h	P10.38	电机温度	0	1°C	0~65535	No	I32	RO	No	A
	28h	P10.39	编码器温度	0	1°C	0~65535	No	I32	RO	No	A
	29h	P10.40	实时共振频率	0	Hz	0~5000	No	I32	RO	No	A
	2Ah	P10.41	绝对值编码器绝对位置 低 32 位	0	编码器单 位	- 2147483648 ~ 2147483647	No	I32	RO	No	A
	2Bh	P10.42	绝对值编码器绝对位置 高 32 位	0	编码器单 位	- 2147483648 ~ 2147483647	No	I32	RO	No	A
	30h	P10.47	STO 端口状态	0	—	0~7	No	I32	RO	No	A
	31h	P10.48	伺服单次上电时间	0	0.1s	0~ 2147483647	No	I32	RO	No	A
	32h	P10.49	背隙补偿量监视	0	0.1Unit	-500000~ 500000	No	I32	RO	No	A
	33h	P10.50	反馈脉冲总和	0	Unit	- 2147483648 ~ 2147483647	No	I32	RO	No	A

索引	子索引	参数号码	名称	出厂设置	单位	范围	PD O 映射	数据类型	读写属性	存储属性	生效方式
	34h	P10.51	位置指令	0	Unit	- 2147483648 ~ 2147483647	No	I32	RO	No	A
	35h	P10.52	位置反馈	0	Unit	- 2147483648 ~ 2147483647	No	I32	RO	No	A
	36h	P10.53	注册剩余时间	0	H	- 2147483648 ~ 2147483647	No	I32	RO	No	A
	37h	P10.54	调机状态	0	0	- 2147483648 ~ 2147483647	No	I32	RO	No	A
	38h	P10.55	电机速度	0	0.1rpm	-999999~ 999999	No	I32	RO	No	A
	39h	P10.56	位置指令速度	0	0.1rpm	-999999~ 999999	No	I32	RO	No	A
	3Ah	P10.57	速度控制指令	0	0.1rpm	-999999~ 999999	No	I32	RO	No	A
	52h	P10.81	最近第一报警	0	0.1	0~65535	No	I32	RO	No	A
	53h	P10.82	最近第二报警	0	0.1	0~65535	No	I32	RO	No	A
	54h	P10.83	最近第三报警	0	0.1	0~65535	No	I32	RO	No	A
	55h	P10.84	最近第四报警	0	0.1	0~65535	No	I32	RO	No	A
	56h	P10.85	最近第五报警	0	0.1	0~65535	No	I32	RO	No	A
	57h	P10.86	最近第六报警	0	0.1	0~65535	No	I32	RO	No	A
	58h	P10.87	最近第七报警	0	0.1	0~65535	No	I32	RO	No	A
	59h	P10.88	最近第八报警	0	0.1	0~65535	No	I32	RO	No	A
	5Ah	P10.89	最近第九报警	0	0.1	0~65535	No	I32	RO	No	A
	5Bh	P10.90	最近第十报警	0	0.1	0~65535	No	I32	RO	No	A
400Bh	00h	—	通信参数设置子索引数	43	—	0~255	No	I8	RO	Yes	A
	20h	P11.31	EtherCAT 站地址	0	—	0~65535	No	I32	RW	No	A
	21h	P11.32	EtherCAT 站别名	0	—	0~65535	No	I32	RW	No	A
	22h	P11.33	EtherCAT 通信状态	0	—	- 2147483648 ~ 2147483647	No	I32	RO	No	A
	23h	P11.34	EtherCAT 通信错误码 (AL 错误码)	0	—	- 2147483648 ~ 2147483647	No	I32	RO	No	A
	24h	P11.35	EtherCAT 同步周期 (ESC 寄存器 0981h)	0	—	- 2147483648 ~ 2147483647	No	I32	RO	No	A
	25h	P11.36	EtherCAT 看门狗超时 时间(ESC 寄存器 400h * 420h)	0	—	- 2147483648 ~ 2147483647	No	I32	RW	No	A
	26h	P11.37	同步数据累计丢失次数 (d37 监视)	0	—	- 2147483648	No	I32	RO	No	A

索引	子索引	参数号码	名称	出厂设置	单位	范围	PD O 映射	数据 类型	读写 属性	存储 属性	生效 方式
						~ 2147483647					
	29h	P11.40	同步信号连续丢失次数 上限	4	—	0~100	No	I32	RW	No	A
	2Ah	P11.41	端口断开检出时间	0	ms	0~10000	No	I32	RW	No	A
	2Ch	P11.43	EtherCAT 端口 0 无效帧 及错误最大值	0	—	0~65535	No	I32	RW	No	A
	2Dh	P11.44	EtherCAT 端口 1 无效帧 及错误最大值	0	—	0~65535	No	I32	RW	No	A
	2Eh	P11.45	EtherCAT 端口转发错误 最大值	0	—	0~65535	No	I32	RW	No	A
	2Fh	P11.46	EtherCAT 数据帧处理单 元错误最大值	0	—	0~65535	No	I32	RW	No	A
	30h	P11.47	EtherCAT 端口 0 和端口 1 连接丢失最大值	0	—	0~65535	No	I32	RW	No	A
	35h	P11.52	CSP 位置指令增量过大 次数	0	—	0~65535	No	I32	RW	No	A
	36h	P11.53	ESI 版本号	0	—	0~65535	No	I32	RO	No	A
400Ch	00h	—	辅助功能子索引数	10	—	0~255	No	I8	RO	Yes	A
	01h	P12.00	软件复位	0	—	0~1	No	I32	RW	No	A
	02h	P12.01	报警复位	0	—	0~1	No	I32	RW	No	A
	03h	P12.02	参数初始化	0	—	0~2	No	I32	RW	No	A
	04h	P12.03	离线惯量辨识使能	0	—	- 2147483648 ~ 2147483647	No	I32	RW	No	A
	05h	P12.04	紧急停机	0	—	0~1	No	I32	RW	No	A
	07h	P12.06	JOG 试运行功能	0	—	- 2147483648 ~ 2147483647	No	I32	RW	No	A
	08h	P12.07	DI 强制输入设定值	0	—	0~65535	No	I32	RW	Yes	A
	09h	P12.08	DO 强制输出设定值	0	—	0~65535	No	I32	RW	Yes	A
	0Ah	P12.09	绝对值编码器复位	0	—	0~1	No	I32	RW	No	A
	0Ch	P12.11	自动调机使能	0	—	0~1	No	I32	RW	No	A
	1Fh	P12.30	轴屏蔽	0	—	0~15	No	I32	RW	No	R
	20h	P12.31	驱动器注册	0	—	0~1	No	I32	RW	No	A
	21h	P12.32	驱动器注册码高位	0	—	- 2147483648 ~ 2147483647	No	I32	RW	No	A
22h	P12.33	驱动器注册码低位	0	—	- 2147483648 ~ 2147483647	No	I32	RW	No	A	
400Eh	02h	P14.01	龙门对齐状态	0	—	0~1	No	I32	RO	No	A

索引	子索引	参数号码	名称	出厂设置	单位	范围	PD O 映射	数据 类型	读写 属性	存储 属性	生效 方式
	03h	P14.02	龙门功能使能	0	—	0~1	No	I32	RW	No	R
	04h	P14.03	龙门轴属性	0	—	0~1	No	I32	RW	No	R
	05h	P14.04	龙门机械属性	0	—	0~2	No	I32	RW	No	R
	06h	P14.05	当前轴位置同步方向设置	0	—	0~1	No	I32	RW	No	R
	07h	P14.06	当前轴转矩同步方向设置	0	—	0~1	No	I32	RW	No	R
	08h	P14.07	龙门同步使能	0	—	0~2	No	I32	RW	No	A
	09h	P14.08	龙门同步位置环比例增益	0	0.001	0~6000	No	I32	RW	No	A
	0Ah	P14.09	龙门同步位置环积分时间常数	0	0.1ms	5~10000	No	I32	RW	No	A
	0Bh	P14.10	龙门同步速度环比例增益	0	0.001	0~6000	No	I32	RW	No	A
	0Ch	P14.11	龙门同步速度环积分时间常数	0	0.1ms	5~10000	No	I32	RW	No	A
	0Dh	P14.12	龙门同步速度限幅	50	rpm	0~6000	No	I32	RW	No	A
	0Eh	P14.13	龙门同步转矩限幅	30	%	0~100	No	I32	RW	No	A
	0Fh	P14.14	龙门对齐速度	10	rpm	0~6000	No	I32	RW	No	A
	10h	P14.15	龙门对齐加减速时间	100	ms	0~1000	No	I32	RW	No	A
	13h	P14.18	龙门上电默认对齐	0	—	0~1	No	I32	RW	No	R
	14h	P14.19	龙门对齐模式	0	—	0~4	No	I32	RW	No	R
	15h	P14.20	龙门原点对齐位置偏差补偿	0	—	- 2147483648 ~ 2147483647	No	I32	RW	No	R
	1Fh	P14.30	两轴位置偏差(编码器单位)	0	p	- 2147483648 ~ 2147483647	No	I32	RO	No	A
	20h	P14.31	两轴转速偏差	0	rpm	- 2147483648 ~ 2147483647	No	I32	RO	No	A
	21h	P14.32	当前轴转矩指令	0	%	- 2147483648 ~ 2147483647	No	I32	RO	No	A
	22h	P14.33	配对轴转矩指令	0	%	- 2147483648 ~ 2147483647	No	I32	RO	No	A

索引	子索引	参数号码	名称	出厂设置	单位	范围	PD O 映射	数据 类型	读写 属性	存储 属性	生效 方式
	23h	P14.34	当前轴电机转速	0	rpm	- 2147483648 ~ 2147483647	No	I32	RO	No	A
	24h	P14.35	配对轴电机转速	0	rpm	- 2147483648 ~ 2147483647	No	I32	RO	No	A
	25h	P14.36	龙门位置偏差过大警告 时间阈值	30	0.1ms	5~10000	No	I32	RW	No	A
	26h	P14.37	龙门位置报警阈值	5000	—	0~ 2147483647	No	I32	RW	No	R
	27h	P14.38	龙门位置偏差过大警告 使能	0	—	0~1	No	I32	RW	No	A
	28h	P14.39	龙门转矩偏差过大警告 时间阈值	30	0.1ms	5~10000	No	I32	RW	No	A
	29h	P14.40	龙门转矩偏差过大报警 阈值	300	%	0~800	No	I32	RW	No	A
	2Ah	P14.41	龙门转矩偏差过大警告 使能	1	—	0~1	No	I32	RW	No	A
	2Bh	P14.42	龙门绝对式编码器对齐 使能	0	—	0~1	No	I32	RW	No	R
	2Eh	P14.45	龙门绝对值编码器偏差 补偿值低位	0	—	- 2147483648 ~ 2147483647	No	I32	RW	No	R
	2Fh	P14.46	龙门绝对值编码器偏差 补偿值高位	0	—	- 2147483648 ~ 2147483647	No	I32	RW	No	R
	30h	P14.47	手动对齐使能	0	—	0~1	No	I32	RW	No	R

### 11.4.4 轴 4 (4800h~4FFFh)

4800h~4FFFh 不支持 PDO 映射。

索引	子索引	参数号码	名称	出厂设置	单位	范围	PD O 映射	数据 类型	读写 属性	存储 属性	生效 方式
4800h	00h	—	基本设定子索引数	20	—	0~255	No	I8	RO	Yes	A
	02h	P00.01	控制模式设定	19	—	0~99	No	I32	RW	No	R
	03h	P00.02	实时自动调整模式设定	0	—	0~6	No	I32	RW	No	A
	04h	P00.03	实时自动调整刚性设定	13	—	0~31	No	I32	RW	No	A
	05h	P00.04	惯量比	100	%	0~10000	No	I32	RW	No	A

索引	子索引	参数号码	名称	出厂设置	单位	范围	PD O 映射	数据 类型	读 写 属 性	存 储 属 性	生 效 方 式
	0Eh	P00.13	第1 转矩限制	150	%	0~500	No	I32	RW	No	A
	0Fh	P00.14	位置偏差过大阈值	1000	0.01 圈	0~2000	No	I32	RW	No	A
	10h	P00.15	绝对式编码器设定	1	—	0~4	No	I32	RW	No	R
	11h	P00.16	再生电阻使用选择	1	—	0~3	No	I32	RW	No	R
	12h	P00.17	外置再生电阻散热系数	30	%	0~100	No	I32	RW	No	R
	13h	P00.18	外置再生电阻功率	0	W	0~65535	No	I32	RW	No	R
	14h	P00.19	外置再生电阻阻值	0	Ω	0~65535	No	I32	RW	No	R
4801h	00h	—	增益调整子索引数	28	—	0~255	No	I8	RO	Yes	A
	01h	P01.00	第1 位置环增益	500	0.1/s	0~30000	No	I32	RW	No	A
	02h	P01.01	第1 速度环增益	500	0.1Hz	1~32767	No	I32	RW	No	A
	03h	P01.02	第1 速度环积分时间常数	1000	0.1ms	1~10000	No	I32	RW	No	A
	04h	P01.03	第1 速度检测滤波器	0	0.01ms	0~10000	No	I32	RW	No	A
	05h	P01.04	第1 转矩滤波器	84	0.01ms	0~2500	No	I32	RW	No	A
	06h	P01.05	第2 位置环增益	500	0.1/s	0~30000	No	I32	RW	No	A
	07h	P01.06	第2 速度环增益	500	0.1Hz	1~32767	No	I32	RW	No	A
	08h	P01.07	第2 速度环积分时间常数	1000	0.1ms	1~10000	No	I32	RW	No	A
	09h	P01.08	第2 速度检测滤波器	0	0.01ms	0~10000	No	I32	RW	No	A
	0Ah	P01.09	第2 转矩滤波器	84	0.01ms	0~2500	No	I32	RW	No	A
	0Bh	P01.10	速度前馈增益	0	0.10%	0~1000	No	I32	RW	No	A
	0Ch	P01.11	速度前馈滤波器	200	0.01ms	0~6400	No	I32	RW	No	A
	0Dh	P01.12	转矩前馈增益	0	0.10%	0~1000	No	I32	RW	No	A
	0Eh	P01.13	转矩前馈滤波器	0	0.01ms	0~6400	No	I32	RW	No	A
	0Fh	P01.14	第2 增益设定	1	—	0~1	No	I32	RW	No	A
	10h	P01.15	位置控制切换模式	0	—	0~10	No	I32	RW	No	A
	11h	P01.16	位置控制切换延迟时间	50	0.1ms	0~10000	No	I32	RW	No	A
	12h	P01.17	位置控制切换等级	50	根据模式	0~20000	No	I32	RW	No	A
	13h	P01.18	位置控制切换迟滞	33	根据模式	0~20000	No	I32	RW	No	A
	14h	P01.19	位置增益切换时间	33	0.1ms	0~10000	No	I32	RW	No	A
	15h	P01.20	速度控制切换模式	0	—	0~5	No	I32	RW	No	A
	16h	P01.21	速度控制切换延迟时间	0	0.1ms	0~10000	No	I32	RW	No	A
	17h	P01.22	速度控制切换等级	0	根据模式	0~20000	No	I32	RW	No	A
	18h	P01.23	速度控制切换迟滞	0	根据模式	0~20000	No	I32	RW	No	A
	19h	P01.24	转矩控制切换模式	0	—	0~3	No	I32	RW	No	A
	1Ah	P01.25	转矩控制切换延迟时间	0	0.1ms	0~10000	No	I32	RW	No	A
1Bh	P01.26	转矩控制切换等级	0	根据模式	0~20000	No	I32	RW	No	A	
1Ch	P01.27	转矩控制切换迟滞	0	根据模式	0~20000	No	I32	RW	No	A	
21h	P01.32	速度环 PDFF 控制系数	1000	0.1%	0~1000	No	I32	RW	No	A	

索引	子索引	参数号码	名称	出厂设置	单位	范围	PD O 映射	数据类型	读写属性	存储属性	生效方式
4802h	00h	—	振动抑制子索引数	24	—	0~255	No	I8	RO	Yes	A
	01h	P02.00	自适应滤波器模式设定	0	—	0~4	No	I32	RW	No	A
	02h	P02.01	第1陷波频率	5000	Hz	50~5000	No	I32	RW	No	A
	03h	P02.02	第1陷波宽度选择	2	—	0~20	No	I32	RW	No	A
	04h	P02.03	第1陷波深度选择	0	—	0~99	No	I32	RW	No	A
	05h	P02.04	第2陷波频率	5000	Hz	50~5000	No	I32	RW	No	A
	06h	P02.05	第2陷波宽度选择	2	—	0~20	No	I32	RW	No	A
	07h	P02.06	第2陷波深度选择	0	—	0~99	No	I32	RW	No	A
	08h	P02.07	第3陷波频率	5000	Hz	50~5000	No	I32	RW	No	A
	09h	P02.08	第3陷波宽度选择	2	—	0~20	No	I32	RW	No	A
	0Ah	P02.09	第3陷波深度选择	0	—	0~99	No	I32	RW	No	A
	0Bh	P02.10	第4陷波频率	5000	Hz	50~5000	No	I32	RW	No	A
	0Ch	P02.11	第4陷波宽度选择	2	—	0~20	No	I32	RW	No	A
	0Dh	P02.12	第4陷波深度选择	0	—	0~99	No	I32	RW	No	A
	0Fh	P02.14	第1减振频率	0	0.1Hz	0~2000	No	I32	RW	No	A
	10h	P02.15	第1减振阻尼比	0	0.001	0~500	No	I32	RW	No	A
	11h	P02.16	第2减振频率	0	0.1Hz	0~2000	No	I32	RW	No	A
	12h	P02.17	第2减振阻尼比	0	0.001	0~500	No	I32	RW	No	A
	13h	P02.18	第3减振频率	0	0.1Hz	0~2000	No	I32	RW	No	A
14h	P02.19	第3减振阻尼比	0	0.001	0~500	No	I32	RW	No	A	
15h	P02.20	第4减振频率	0	0.1Hz	0~2000	No	I32	RW	No	A	
16h	P02.21	第4减振阻尼比	0	0.001	0~500	No	I32	RW	No	A	
17h	P02.22	位置指令平滑滤波器	0	0.1ms	0~32767	No	I32	RW	No	A	
18h	P02.23	位置指令 FIR 滤波器	0	0.1ms	0~5120	No	I32	RW	No	A	
4803h	00h	—	速度/转矩子索引数	23	—	0~255	No	I8	RO	Yes	A
	01h	P03.00	速度指令选择	0	—	0~5	No	I32	RW	No	A
	05h	P03.04	第1速度指令	0	r/min	-20000~20000	No	I32	RW	No	A
	0Dh	P03.12	加速时间设置	0	ms/(1000r/min)	0~10000	No	I32	RW	No	A
	0Eh	P03.13	减速时间设置	0	ms/(1000r/min)	0~10000	No	I32	RW	No	A
	0Fh	P03.14	S字加减速时间设定	0	ms	0~1000	No	I32	RW	No	A
	12h	P03.17	转矩指令选择	1	—	0~2	No	I32	RW	No	A
	16h	P03.21	速度限制值1	0	r/min	0~20000	No	I32	RW	No	A
	17h	P03.22	速度限制值2	0	r/min	0~20000	No	I32	RW	No	A
	18h	P03.23	速度反馈平均值滤波次数	0	—	0~5	No	I32	RW	No	A
	22h	P03.33	速度指令系数选择	0	—	0~1	No	I32	RW	No	A
	23h	P03.34	EtherCAT 速度指令单位	1	—	0~1	No	I32	RW	No	R
4804h	00h	—	I/F 监视器设定子索引数	51	—	0~255	No	I8	RO	Yes	A

索引	子索引	参数号码	名称	出厂设置	单位	范围	PD O 映射	数据 类型	读 写 属 性	存 储 属 性	生 效 方 式
	01h	P04.00	DI1 输入选择	65793 (010101h)	—	0~16777215	No	I32	RW	No	R
	02h	P04.01	DI2 输入选择	131586 (020202h)	—	0~16777215	No	I32	RW	No	R
	03h	P04.02	DI3 输入选择	2236962 (222222h)	—	0~16777215	No	I32	RW	No	R
	04h	P04.03	DI4 输入选择	2105376 (202020h)	—	0~16777215	No	I32	RW	No	R
	09h	P04.08	DO1 输出选择	197379 (030303h)	—	0~16777215	No	I32	RW	No	R
	0Ah	P04.09	DO2 输出选择	131586 (020202h)	—	0~16777215	No	I32	RW	No	R
	1Fh	P04.30	定位完成范围	800	根据单 位	0~4194304	No	I32	RW	No	A
	20h	P04.31	定位完成输出条件	0	—	0~3	No	I32	RW	No	A
	21h	P04.32	定位完成信号保持时间	0	ms	0~30000	No	I32	RW	No	A
	22h	P04.33	零速度阈值	50	r/min	10~20000	No	I32	RW	No	A
	23h	P04.34	速度一致宽度	50	r/min	10~20000	No	I32	RW	No	A
	24h	P04.35	速度到达阈值	1000	r/min	10~20000	No	I32	RW	No	A
	25h	P04.36	停止状态, 伺服使能 OFF 至电机不通电延时	0	ms	0~10000	No	I32	RW	No	A
	26h	P04.37	旋转状态, 伺服使能 OFF 至抱闸输出 OFF 延时	0	ms	0~10000	No	I32	RW	No	A
	27h	P04.38	旋转状态, 抱闸输出 OFF 时速度阈值	30	r/min	30~3000	No	I32	RW	No	A
	28h	P04.39	警告输出选择 1	0	—	0~16	No	I32	RW	No	A
	29h	P04.40	警告输出选择 2	0	—	0~16	No	I32	RW	No	A
	2Ah	P04.41	第 2 定位结束范围	800	根据单 位	0~4194304	No	I32	RW	No	A
	32h	P04.49	功能选择应用开关 1	0	—	- 2147483648 ~ 2147483647	No	I32	RW	No	R
	33h	P04.50	功能选择应用开关 2	0	—	- 2147483648 ~ 2147483647	No	I32	RW	No	R
	39h	P04.56	定位增益	480	0.1/s	0~30000	No	I32	RW	No	A
	3Ah	P04.57	定位速度	500	r/min	0~20000	No	I32	RW	No	A
	3Bh	P04.58	定位加速时间	1000	ms/100 0rpm	0~10000	No	I32	RW	No	A
	3Ch	P04.59	定位减速时间	1000	ms/100 0rpm	0~10000	No	I32	RW	No	A
	3Dh	P04.60	定位参考原点选择	0	—	0~1	No	I32	RW	No	R
	3Eh	P04.61	定位方向选择	0	—	0~2	No	I32	RW	No	A
	3Fh	P04.62	定位角度选择	0	—	0~8	No	I32	RW	No	A
	40h	P04.63	定位角度 1	0	0.01°	0~36000	No	I32	RW	No	A
	41h	P04.64	定位角度 2	0	0.01°	0~36000	No	I32	RW	No	A

索引	子索引	参数号码	名称	出厂设置	单位	范围	PD O 映射	数据类型	读写属性	存储属性	生效方式
	42h	P04.65	定位角度 3	0	0.01°	0~36000	No	I32	RW	No	A
	43h	P04.66	定位角度 4	0	0.01°	0~36000	No	I32	RW	No	A
	44h	P04.67	定位角度 5	0	0.01°	0~36000	No	I32	RW	No	A
	45h	P04.68	定位角度 6	0	0.01°	0~36000	No	I32	RW	No	A
	46h	P04.69	定位角度 7	0	0.01°	0~36000	No	I32	RW	No	A
	47h	P04.70	定位角度 8	0	0.01°	0~36000	No	I32	RW	No	A
	48h	P04.71	原点搜索模式选择	0	—	0~1	No	I32	RW	No	A
	49h	P04.72	定位完成转矩限制	80	%	0~500	No	I32	RW	No	A
4805h	00h	—	扩展设定子索引数	38	—	0~255	No	I8	RO	Yes	A
	05h	P05.04	超程保护设定	1	—	0~2	No	I32	RW	No	R
	06h	P05.05	超程停机时序	0	—	0~2	No	I32	RW	No	R
	07h	P05.06	伺服使能 OFF 停机时序	3	—	0~9	No	I32	RW	No	A
	08h	P05.07	主电源 OFF 停机时序	0	—	0~9	No	I32	RW	No	A
	09h	P05.08	主电源 OFF 时欠压保护选择	1	—	0~1	No	I32	RW	No	A
	0Ah	P05.09	主电源 OFF 检出时间	70	ms	70~2000	No	I32	RW	No	A
	0Bh	P05.10	报警停机时序	3	—	0~7	No	I32	RW	No	A
	0Ch	P05.11	立即停止时转矩限制	0	%	0~500	No	I32	RW	No	A
	0Dh	P05.12	过载等级设定	0	%	0~500	No	I32	RW	No	A
	0Eh	P05.13	过速度等级设定	0	r/min	0~20000	No	I32	RW	No	A
	0Fh	P05.14	电机可动范围设定	10	0.1 旋转	0~1000	No	I32	RW	No	A
	11h	P05.16	报警清除信号识别时间	0	—	0~1	No	I32	RW	No	R
	15h	P05.20	位置单位设定	0	—	0~1	No	I32	RW	No	R
	16h	P05.21	转矩限制来源选择	1	—	0~6	No	I32	RW	No	A
	17h	P05.22	第 2 转矩限制	500	%	0~500	No	I32	RW	No	A
	18h	P05.23	转矩限制切换斜率 1	0	ms/100 %	0~4000	No	I32	RW	No	A
	19h	P05.24	转矩限制切换斜率 2	0	ms/100 %	0~4000	No	I32	RW	No	A
	1Ah	P05.25	正转外部转矩限制	500	%	0~500	No	I32	RW	No	A
	1Bh	P05.26	反转外部转矩限制	500	%	0~500	No	I32	RW	No	A
	1Dh	P05.28	LED 初始状态	38	—	0~39	No	I32	RW	No	R
	1Eh	P05.29	立即停止时减速时间	1000	ms/100 0rpm	0~10000	No	I32	RW	No	A
	1Fh	P05.30	风扇控制选择	2	—	0~2	No	I32	RW	No	A
	20h	P05.31	风扇启停温度设定	50	℃	5~150	No	I32	RW	No	R
	23h	P05.34	面板数据刷新时间	0	—	0~1	No	I32	RW	No	R
	24h	P05.35	面板锁定设定	50	ms	0~10000	No	I32	RW	No	A
25h	P05.36	缺相检出滤波次数	0	—	0~1	No	I32	RW	No	R	

索引	子索引	参数号码	名称	出厂设置	单位	范围	PD O 映射	数据 类型	读 写 属 性	存 储 属 性	生 效 方 式
	26h	P05.37	三相输入规格伺服单元电源输入选择	0	—	0~1	No	I32	RW	No	R
	32h	P05.49	速度显示低通滤波时间常数	0	ms	0~5000	No	I32	RW	No	R
4806h	00h	—	特殊设置子索引数	75	—	0~255	No	I8	RO	Yes	A
	02h	P06.01	转矩指令数字给定值	0	%	-500~500	No	I32	RW	No	A
	03h	P06.02	速度偏差过大阈值	0	r/min	0~100	No	I32	RW	No	A
	04h	P06.03	电流环滤波时间常数	0	0.01ms	-2500~2500	No	I32	RW	No	A
	05h	P06.04	JOG 运行指令速度	300	r/min	0~500	No	I32	RW	No	A
	08h	P06.07	重力负载转矩补偿值	0	%	-100~100	No	I32	RW	No	A
	09h	P06.08	正向摩擦转矩补偿值	0	%	-100~100	No	I32	RW	No	A
	0Ah	P06.09	负向摩擦转矩补偿值	0	%	-100~100	No	I32	RW	No	A
	0Ch	P06.11	电流应答水平设定	100	%	20~500	No	I32	RW	No	A
	0Dh	P06.12	摩擦转矩补偿滤波器	0	0.01ms	0~30000	No	I32	RW	No	A
	0Fh	P06.14	报警时立即停止时间	500	1ms	0~1000	No	I32	RW	No	A
	10h	P06.15	第 2 过速度等级设定	0	r/min	0~20000	No	I32	RW	No	A
	18h	P06.23	扰动补偿系数	0	%	-100~100	No	I32	RW	No	A
	19h	P06.24	扰动补偿频率修正	50	0.01ms	0~2500	No	I32	RW	No	A
	1Ah	P06.25	扰动补偿增益	100	%	10~1000	No	I32	RW	No	A
	1Bh	P06.26	扰动补偿惯量修正	100	%	1~1000	No	I32	RW	No	A
	1Ch	P06.27	警告锁存(保持)时间选择	5	s	0~10	No	I32	RW	No	R
	1Dh	P06.28	振动检出等级	100	%	30~1000	No	I32	RW	No	A
	1Eh	P06.29	绝对式编码器多圈数据上限值	0	—	0~65534	No	I32	RW	No	R
	1Fh	P06.30	减震滤波器使能开关	0	—	0~2	No	I32	RW	No	A
	21h	P06.32	实时自动调整用户设定	0	—	0~65535	No	I32	RW	No	A
	22h	P06.33	摩擦补偿正向生效速度设定	0	0.1r/min	0~1000	No	I32	RW	No	A
	25h	P06.36	摩擦补偿负向生效速度设定	0	0.1r/min	0~1000	No	I32	RW	No	A
	27h	P06.38	警告屏蔽设定	0	—	0~65535	No	I32	RW	No	R
29h	P06.40	绝对式编码器原点位置偏移	0	指令单位	1073741823 ~ 1073741823	No	I32	RW	No	A	
2Ah	P06.41	第 1 减振深度	0	—	0~1000	No	I32	RW	No	A	
2Bh	P06.42	2 段转矩滤波器时间常数	0	0.01ms	0~2500	No	I32	RW	No	A	
2Ch	P06.43	2 段转矩滤波器衰减项	1000	—	0~1000	No	I32	RW	No	A	
2Dh	P06.44	电流反馈滤波时间常数	0	0.01ms	0~2500	No	I32	RW	No	A	

索引	子索引	参数号码	名称	出厂设置	单位	范围	PD O 映射	数据类型	读写属性	存储属性	生效方式
	30h	P06.47	功能扩展设置 2	0	—	0~15	No	I32	RW	No	R
	33h	P06.50	粘性摩擦补偿增益	0	0.1%/(10000r/min)	0~10000	No	I32	RW	No	A
	34h	P06.51	立即停止结束至电机不通电延时	0	ms	0~10000	No	I32	RW	No	A
	35h	P06.52	飞车保护功能使能	1	-	0~1	No	I32	RW	No	A
	37h	P06.54	飞车速度判断阈值	50	rpm	1~1000	No	I32	RW	No	A
	39h	P06.56	飞车保护检出时间	30	ms	10~1000	No	I32	RW	No	A
	3Ah	P06.57	转矩饱和异常保护检测时间	0	ms	0~5000	No	I32	RW	No	A
	3Bh	P06.58	齿槽转矩补偿增益	0	%	0~500	No	I32	RW	No	A
	3Dh	P06.60	厂家密码	0	—	-32768~32767	No	I32	RW	No	A
	3Eh	P06.61	堵转保护时间	200	ms	10~65535	No	I32	RW	No	A
	3Fh	P06.62	堵转保护使能	1	—	0~1	No	I32	RW	No	A
	40h	P06.63	STO 功能屏蔽开关	0	—	0~1	No	I32	RW	No	R
	41h	P06.64	STO 功能选择显示	0	—	0~1	No	I32	RW	No	A
	46h	P06.69	弱磁使能	0	—	0~1	No	I32	RW	No	A
	47h	P06.70	弱磁深度	95	%	50~110	No	I32	RW	No	A
	48h	P06.71	弱磁积分时间常数	600	0.1ms	50~10000	No	I32	RW	No	A
	49h	P06.72	最大弱磁电流	60	%	0~200	No	I32	RW	No	A
	4Ah	P06.73	STO 24V 断开滤波时间	5	ms	0~5	No	I32	RW	No	R
	4Bh	P06.74	STO 两路容错滤波时间	10	ms	0~10	No	I32	RW	No	R
4807h	00h	—	电机参数子索引数	70	—	0~255	No	I8	RO	Yes	A
	01h	P07.00	电机编号	1	—	0~9999999	No	I32	RW	No	R
	03h	P07.02	电机控制方式	1	—	0~2	No	I32	RW	No	R
	04h	P07.03	电机额定功率	0	0.01kW	0~32767	No	I32	RW	No	B
	05h	P07.04	电机额定电压	0	V	0~1000	No	I32	RW	No	B
	06h	P07.05	异步电机额定频率	0	0.01Hz	0~200000	No	I32	RW	No	B
	07h	P07.06	电机额定电流	0	0.01Arms	0~65535	No	I32	RW	No	B
	08h	P07.07	电机额定转矩	0	0.01N.m	0~655350	No	I32	RW	No	B
	0Ah	P07.09	电机额定速度	0	r/min	0~32767	No	I32	RW	No	B
	0Bh	P07.10	电机最高转速	0	r/min	0~65535	No	I32	RW	No	B
	0Ch	P07.11	电机极对数	0	poles	0~255	No	I32	RW	No	B
	10h	P07.15	电机转动惯量	20000	0.01kg.cm <sup>2</sup>	1~655350	No	I32	RW	No	B
	11h	P07.16	电机定子电阻	114	0.01Ω	1~65535	No	I32	RW	No	B
	12h	P07.17	异步电机转子电阻	118	0.01Ω	1~65535	No	I32	RW	No	B
	13h	P07.18	异步电机漏感	530	0.01mH	1~65535	No	I32	RW	No	B
	1Ah	P07.19	异步电机互感	14550	0.01mH	1~65535	No	I32	RW	No	B

索引	子索引	参数号码	名称	出厂设置	单位	范围	PD O 映射	数据 类型	读 写 属 性	存 储 属 性	生 效 方 式
	15h	P07.20	异步电机空载电流	460	0.01Arms	1~65535	No	I32	RW	No	B
	1Ch	P07.27	同步电机 d 轴电感	100	0.01mH	1~65535	No	I32	RW	No	B
	1Dh	P07.28	同步电机 q 轴电感	100	0.01mH	1~65535	No	I32	RW	No	B
	1Eh	P07.29	同步电机线反电势常数	300	0.1V/1000rpm	1~65535	No	I32	RW	No	B
	1Fh	P07.30	同步电机初始磁极角	0	0.1度 (电气角)	0~3600	No	I32	RW	No	R
	20h	P07.31	电机热时间常数	1600	0.1s	1~32767	No	I32	RW	No	R
	21h	P07.32	电机相序选择	0	—	0~1	No	I32	RW	No	R
	23h	P07.34	电机参数自学习选择	0	—	0~2	No	I32	RW	No	A
	24h	P07.35	电机编码器类型选择	0	—	0~13	No	I32	RW	No	R
	25h	P07.36	电机齿轮比分子	1	—	0~10000	No	I32	RW	No	R
	26h	P07.37	电机齿轮比分母	1	—	0~10000	No	I32	RW	No	R
	28h	P07.39	总线编码器位数	23	Bit	0~31	No	I32	RW	No	R
	29h	P07.40	总线编码器圈数	16	REV	0~31	No	I32	RW	No	R
	2Ah	P07.41	编码器线数	1024	—	1~4194304	No	I32	RW	No	R
	2Bh	P07.42	编码器 Z 相断线检测无效	0	—	0~1	No	I32	RW	No	R
	2Dh	P07.44	正弦编码器细分数	256	—	1~4096	No	I32	RW	No	R
	2Eh	P07.45	正弦编码器 A 相直流偏置	2047	—	0~4095	No	I32	RW	No	R
	2Fh	P07.46	正弦编码器 B 相直流偏置	2047	—	0~4095	No	I32	RW	No	R
	30h	P07.47	正弦编码器 AB 相增益比	4096	—	0~8192	No	I32	RW	No	R
	38h	P07.55	电机温度传感器选择	0	—	0~2	No	I32	RW	No	R
	39h	P07.56	电机温度警告点	100	1℃	40~200	No	I32	RW	No	R
	3Bh	P07.58	同步磁极检出方式选择	2	—	1~4	No	I32	RW	No	R
	3Ch	P07.59	CS 相序选择	0	—	0~1	No	I32	RW	No	R
	3Dh	P07.60	CS 相位设定	0	0.1度 (电气角)	0~3600	No	I32	RW	No	A
	3Eh	P07.61	磁极位置使能推定 转矩指令时间	200	ms	0~200	No	I32	RW	No	A
	3Fh	P07.62	磁极位置使能推定 指令转矩	50	%	0~300	No	I32	RW	No	A
	40h	P07.63	磁极位置使能推定 零移动脉冲宽度设定	100	pulse	0~32767	No	I32	RW	No	A
	41h	P07.64	磁极位置使能推定 电机停止判定脉冲数	40	pulse	0~32767	No	I32	RW	No	A
	42h	P07.65	磁极位置使能推定 电机停止判定时间	40	ms	0~32767	No	I32	RW	No	A

索引	子索引	参数号码	名称	出厂设置	单位	范围	PD O 映射	数据 类型	读 写 属 性	存 储 属 性	生 效 方 式
	43h	P07.66	磁极位置使能推定 电机停止限制时间	1000	ms	0~32767	No	I32	RW	No	A
	44h	P07.67	磁极位置使能推定 转矩指令滤波器	4000	0.01ms	0~8000	No	I32	RW	No	A
	60h	P07.95	电机制造序号	0	—	0~ 2147483647	No	I32	RO	No	A
	61h	P07.96	电机型号低位	0	—	0~ 2147483647	No	I32	RO	No	A
	62h	P07.97	电机型号中位	0	—	0~ 2147483647	No	I32	RO	No	A
	63h	P07.98	电机型号高位	0	—	0~ 2147483647	No	I32	RO	No	A
4808h	00h	—	驱动器参数子索引数	38	—	0~255	No	I8	RO	Yes	A
	01h	P08.00	驱动器电压等级	220	V	0~380	No	I32	RO	No	A
	02h	P08.01	驱动器额定功率	220	0.01kW	0~65535	No	I32	RO	No	A
	03h	P08.02	驱动器额定电流	1000	0.01A mp	0~65535	No	I32	RO	No	A
	04h	P08.03	驱动器最大电流	2000	0.01A mp	0~65535	No	I32	RO	No	A
	05h	P08.04	驱动器过流保护点	100	%	0~300	No	I32	RW	No	A
	06h	P08.05	PWM 载波频率	8	KHZ	4~16	No	I32	RW	No	R
	07h	P08.06	制动单元动作电压	3900	0.1V	3500~7500	No	I32	RW	No	R
480Ah	00h	—	监控参数子索引数	95	—	0~255	No	I8	RO	Yes	A
	01h	P10.00	位置指令偏差	0	指令单 位	- 2147483648 ~ 2147483647	No	I32	RO	No	A
	02h	P10.01	电机速度	0	r/min	-20000~ 20000	No	I32	RO	No	A
	03h	P10.02	位置指令速度	0	r/min	-20000~ 20000	No	I32	RO	No	A
	04h	P10.03	速度控制指令	0	r/min	-20000~ 20000	No	I32	RO	No	A
	05h	P10.04	转矩指令	0	%	-500~500	No	I32	RO	No	A
	06h	P10.05	反馈脉冲总和	0	编码器 单位	- 2147483648 ~ 2147483647	No	I32	RO	No	A
	07h	P10.03	指令脉冲总和	0	指令单 位	- 2147483648 ~ 2147483647	No	I32	RO	No	A
	08h	P10.04	载荷推定惯量比	0	%	0~10000	No	I32	RO	No	A
	09h	P10.08	控制模式	1	—	1~3	No	I32	RO	No	A
	0Ah	P10.09	DI 信号状态	0	—	0~65535	No	I32	RO	No	A
	0Bh	P10.10	DO 信号状态	0	—	0~65535	No	I32	RO	No	A
	0Fh	P10.14	当前警报	0	—	- 2147483648 ~ 2147483647	No	I32	RO	No	A
	10h	P10.15	当前警告	0	—	- 2147483648	No	I32	RO	No	A

索引	子索引	参数号码	名称	出厂设置	单位	范围	PD O 映射	数据 类型	读写 属性	存储 属性	生效 方式
						~ 2147483647					
	11h	P10.16	再生负载率	0	%	- 2147483648 ~ 2147483647	No	I32	RO	No	A
	12h	P10.17	过载率	0	%	- 2147483648 ~ 2147483647	No	I32	RO	No	A
	13h	P10.18	相电流有效值	0	—	- 2147483648 ~ 2147483647	No	I32	RO	No	A
	14h	P10.19	不旋转的原因	0	—	- 2147483648 ~ 2147483647	No	I32	RO	No	A
	15h	P10.20	伺服系统状态	0	—	- 2147483648 ~ 2147483647	No	I32	RO	No	A
	16h	P10.21	机械角度	0	编码器 单位	- 2147483648 ~ 2147483647	No	I32	RO	No	A
	17h	P10.22	电气角度	0	0.1 度	- 2147483648 ~ 2147483647	No	I32	RO	No	A
	18h	P10.23	编码器旋转 1 圈数据	0	编码器 单位	- 2147483648 ~ 2147483647	No	I32	RO	No	A
	19h	P10.24	编码器多圈数据	0	Rev	- 2147483648 ~ 2147483647	No	I32	RO	No	A
	1Ah	P10.25	编码器通信异常次数监视	0	—	- 2147483648 ~ 2147483647	No	I32	RO	No	A
	1Bh	P10.26	编码器位置偏差	0	编码器 单位	- 2147483648 ~ 2147483647	No	I32	RO	No	A
	1Ch	P10.27	PN 间电压	0	V	0~65535	No	I32	RO	No	A
	1Dh	P10.28	控制电源电压	0	V	0~65535	No	I32	RO	No	A
	1Fh	P10.30	MCU 软件版本	0	—	0~ 2147483647	No	I32	RO	No	A
	20h	P10.31	FPGA 软件版本	0	—	0~ 2147483647	No	I32	RO	No	A
	21h	P10.32	伺服参数版本	6	—	0~ 2147483647	No	I32	RO	No	A
	22h	P10.33	累积工作时间	0	0.1H	0~876000	No	I32	RO	No	A
	23h	P10.34	平均负载率	0	%	0~65535	No	I32	RO	No	A

索引	子索引	参数号码	名称	出厂设置	单位	范围	PD O 映射	数据 类型	读 写 属 性	存 储 属 性	生 效 方 式
	24h	P10.35	CPU 温度	0	1 摄氏度	0~65535	No	I32	RO	No	A
	25h	P10.36	IGBT 温度	0	1 摄氏度	0~65535	No	I32	RO	No	A
	26h	P10.37	驱动器温度	0	1 摄氏度	0~65535	No	I32	RO	No	A
	27h	P10.38	电机温度	0	1 摄氏度	0~65535	No	I32	RO	No	A
	28h	P10.39	编码器温度	0	1 摄氏度	0~65535	No	I32	RO	No	A
	29h	P10.40	实时共振频率	0	Hz	0~5000	No	I32	RO	No	A
	2Ah	P10.41	绝对值编码器绝对位置 低 32 位	0	编码器 单位	- 2147483648 ~ 2147483647	No	I32	RO	No	A
	2Bh	P10.42	绝对值编码器绝对位置 高 32 位	0	编码器 单位	- 2147483648 ~ 2147483647	No	I32	RO	No	A
	30h	P10.47	STO 端口状态	0	—	0~7	No	I32	RO	No	A
	33h	P10.50	反馈脉冲总和	0	Unit	- 2147483648 ~ 2147483647	No	I32	RO	No	A
	34h	P10.51	位置指令	0	Unit	- 2147483648 ~ 2147483647	No	I32	RO	No	A
	35h	P10.52	位置反馈	0	Unit	- 2147483648 ~ 2147483647	No	I32	RO	No	A
	36h	P10.53	注册剩余时间	0	—	- 2147483648 ~ 2147483647	No	I32	RO	No	A
	38h	P10.55	电机速度	0	0.1rpm	-999999~ 999999	No	I32	RO	No	A
	39h	P10.56	位置指令速度	0	0.1rpm	-999999~ 999999	No	I32	RO	No	A
	3Ah	P10.57	速度控制指令	0	0.1rpm	-999999~ 999999	No	I32	RO	No	A
	3Bh	P10.58	外部编码器通信异常次 数监视	0	—	0~65535	No	I32	RO	No	A
	3Ch	P10.59	外部编码器旋转 1 圈数 数据	0	编码器 单位	- 2147483648 ~ 2147483647	No	I32	RO	No	A
	3Dh	P10.60	外部编码器多圈数据	0	rev	- 2147483648 ~ 2147483647	No	I32	RO	No	A
	3Eh	P10.61	外部编码器速度	0	rpm	-999999~ 999999	No	I32	RO	No	A
	3Fh	P10.62	内部编码器线数监控	0	—	0~4194304	No	I32	RO	No	A
	40h	P10.63	外部编码器线数监控	0	—	0~4194304	No	I32	RO	No	A

索引	子索引	参数号码	名称	出厂设置	单位	范围	PD O 映射	数据 类型	读 写 属 性	存 储 属 性	生 效 方 式
	41h	P10.64	主轴传动比分子学习结果	1	—	1~10000	No	I32	RO	No	A
	42h	P10.65	主轴传动比分母学习结果	1	—	1~10000	No	I32	RO	No	A
	43h	P10.66	电机齿轮比分子学习结果	1	—	1~10000	No	I32	RO	No	A
	44h	P10.67	电机齿轮比分母学习结果	1	—	1~10000	No	I32	RO	No	A
	52h	P10.81	最近第一报警	0	0.1	0~65535	No	I32	RO	No	A
	53h	P10.82	最近第二报警	0	0.1	0~65535	No	I32	RO	No	A
	54h	P10.83	最近第三报警	0	0.1	0~65535	No	I32	RO	No	A
	55h	P10.84	最近第四报警	0	0.1	0~65535	No	I32	RO	No	A
	56h	P10.85	最近第五报警	0	0.1	0~65535	No	I32	RO	No	A
	57h	P10.86	最近第六报警	0	0.1	0~65535	No	I32	RO	No	A
	58h	P10.87	最近第七报警	0	0.1	0~65535	No	I32	RO	No	A
	59h	P10.88	最近第八报警	0	0.1	0~65535	No	I32	RO	No	A
	5Ah	P10.89	最近第九报警	0	0.1	0~65535	No	I32	RO	No	A
	5Bh	P10.90	最近第十报警	0	0.1	0~65535	No	I32	RO	No	A
	5Ch	P10.91	最近第十一报警	0	0.1	0~65535	No	I32	RO	No	A
	5Dh	P10.92	最近第十二报警	0	0.1	0~65535	No	I32	RO	No	A
	5Eh	P10.93	最近第十三报警	0	0.1	0~65535	No	I32	RO	No	A
	5Fh	P10.94	最近第十四报警	0	0.1	0~65535	No	I32	RO	No	A
480Bh	00h	—	通信参数设置子索引数	43	—	0~255	No	I8	RO	Yes	A
	20h	P11.31	EtherCAT 站地址	0	—	0~65535	No	I32	RW	No	A
	21h	P11.32	EtherCAT 站别名	0	—	0~65535	No	I32	RW	No	A
	22h	P11.33	EtherCAT 通信状态	0	—	- 2147483648 ~ 2147483647	No	I32	RO	No	A
	23h	P11.34	EtherCAT 通信错误码 (AL 错误码)	0	—	- 2147483648 ~ 2147483647	No	I32	RO	No	A
	24h	P11.35	EtherCAT 同步周期 (ESC 寄存器 0981h)	0	—	- 2147483648 ~ 2147483647	No	I32	RO	No	A
	25h	P11.36	EtherCAT 看门狗超时 时间(ESC 寄存器 400h * 420h)	0	—	- 2147483648 ~ 2147483647	No	I32	RW	No	A
	26h	P11.37	同步数据累计丢失次数 (d37 监视)	0	—	- 2147483648 ~ 2147483647	No	I32	RO	No	A
	29h	P11.40	同步信号连续丢失次数 上限	4	—	0~100	No	I32	RW	No	A
	2Ah	P11.41	端口断开检出时间	0	ms	0~10000	No	I32	RW	No	A
	2Ch	P11.43	EtherCAT 端口 0 无效 帧及错误最大值	0	—	0~65535	No	I32	RO	No	A

索引	子索引	参数号码	名称	出厂设置	单位	范围	PD O 映射	数据 类型	读 写 属 性	存 储 属 性	生 效 方 式
	2Dh	P11.44	EtherCAT 端口 1 无效帧及错误最大值	0	—	0~65535	No	I32	RO	No	A
	2Eh	P11.45	EtherCAT 端口转发错误最大值	0	—	0~65535	No	I32	RO	No	A
	2Fh	P11.46	EtherCAT 数据帧处理单元错误最大值	0	—	0~65535	No	I32	RO	No	A
	30h	P11.47	EtherCAT 端口 0 和端口 1 连接丢失最大值	0	—	0~65535	No	I32	RO	No	A
	35h	P11.52	CSP 位置指令增量过大次数	20	—	0~30	No	I32	RW	No	A
	36h	P11.53	ESI 版本号	0	—	0~65535	No	I32	RO	No	A
480Ch	00h	—	辅助功能子索引数	10	—	0~255	No	I8	RO	Yes	A
	01h	P12.00	软件复位(2201:01h)	0	—	0~1	No	I32	RW	No	A
	02h	P12.01	报警复位(6040h bit7 0->1)	0	—	0~1	No	I32	RW	No	A
	03h	P12.02	参数初始化(1011:01h)	0	—	0~2	No	I32	RW	No	A
	05h	P12.04	紧急停机	0	—	0~1	No	I32	RW	No	A
	07h	P12.06	JOG 试运行功能	0	—	2147483648 ~ 2147483647	No	I32	RW	No	A
	08h	P12.07	DI 强制输入设定值	0	—	0~65535	No	I32	RW	Yes	A
	09h	P12.08	DO 强制输出设定值	0	—	0~65535	No	I32	RW	Yes	A
	0Ah	P12.09	绝对值编码器复位(3200:01h)	0	—	0~1	No	I32	RW	No	A
	0Bh	P12.10	电机参数自学习使能	0	—	0~2	No	I32	RW	No	A
	1Fh	P12.30	轴屏蔽	0	—	0~15	No	I32	RW	No	R
	20h	P12.31	驱动器注册	0	—	0~1	No	I32	RW	No	A
	21h	P12.32	驱动器注册码高位	0	—	2147483648 ~ 2147483647	No	I32	RW	No	A
	22h	P12.33	驱动器注册码低位	0	—	2147483648 ~ 2147483647	No	I32	RW	No	A
480Fh	00h	—	双编码器功能子索引数	27	—	255	No	I8	RO	Yes	A
	01h	P15.00	外部编码器类型选择	0	—	0~4	No	I32	RW	Yes	R
	04h	P15.03	外部编码器方向反转	0	—	0~1	No	I32	RW	Yes	R
	05h	P15.04	外部编码器 Z 相断线检测无效	0	—	0~1	No	I32	RW	Yes	R
	06h	P15.05	外部编码器线数	1024	PPR	1~4194304	No	I32	RW	Yes	R
	0Eh	P15.13	位置反馈编码器选择	0	—	0~1	No	I32	RW	Yes	R
	0Fh	P15.14	主轴传动比选择	1	—	0~4	No	I32	RW	Yes	A
	10h	P15.15	主轴传动比分子 1(主轴侧齿轮)	1	—	1~10000	No	I32	RW	Yes	R
	11h	P15.16	主轴传动比分母 1(电机侧齿轮)	1	—	1~10000	No	I32	RW	Yes	R

索引	子索引	参数号码	名称	出厂设置	单位	范围	PD O 映射	数据 类型	读 写 属 性	存 储 属 性	生 效 方 式
	12h	P15.17	主轴传动比分子 2(主轴侧齿轮)	1	—	1~10000	No	I32	RW	Yes	R
	13h	P15.18	主轴传动比分母 2(电机侧齿轮)	1	—	1~10000	No	I32	RW	Yes	R
	14h	P15.19	主轴传动比分子 3(主轴侧齿轮)	1	—	1~10000	No	I32	RW	Yes	R
	15h	P15.20	主轴传动比分母 3(电机侧齿轮)	1	—	1~10000	No	I32	RW	Yes	R
	16h	P15.21	主轴传动比分子 4(主轴侧齿轮)	1	—	1~10000	No	I32	RW	Yes	R
	17h	P15.22	主轴传动比分母 4(电机侧齿轮)	1	—	1~10000	No	I32	RW	Yes	R
	18h	P15.23	主轴惯量比切换	0	—	0~1	No	I32	RW	Yes	A
	19h	P15.24	惯量比 2	100	%	0~10000	No	I32	RW	Yes	A
	1Ah	P15.25	惯量比 3	100	%	0~10000	No	I32	RW	Yes	A
	1Bh	P15.26	惯量比 4	100	%	0~10000	No	I32	RW	Yes	A
4810h	00h	—	扩展设定 1 子索引数	28	—	255	No	I8	RO	Yes	A
	01h	P16.00	VF 曲线类型	0	—	0~2	No	I32	RW	Yes	A
	02h	P16.01	VF 转矩提升	0	0.1%	0~300	No	I32	RW	Yes	A
	03h	P16.02	VF 转矩提升截止频率	5000	—	0~50000	No	I32	RW	Yes	A
	04h	P16.03	VF 转差补偿增益	100	—	0~200	No	I32	RW	Yes	A
	05h	P16.04	VF 振荡抑制因子	50	—	0~100	No	I32	RW	Yes	A
	06h	P16.05	多段 VF_F1	0	0.01HZ	0~200000	No	I32	RW	Yes	A
	07h	P16.06	多段 VF_V1	0	0.1%	0~1000	No	I32	RW	Yes	A
	08h	P16.07	多段 VF_F2	0	0.01HZ	0~200000	No	I32	RW	Yes	A
	09h	P16.08	多段 VF_V2	0	0.1%	0~1000	No	I32	RW	Yes	A
	0Ah	P16.09	多段 VF_F3	0	0.01HZ	0~200000	No	I32	RW	Yes	A
	0Bh	P16.10	多段 VF_V3	0	0.1%	0~1000	No	I32	RW	Yes	A
	0Eh	P16.13	VF 输出电压限制	0	—	0~1	No	I32	RW	Yes	A
	0Fh	P16.14	VF 过流失速允许	1	—	0~1	No	I32	RW	Yes	A
	10h	P16.15	VF 过流失速动作电流	180	%	50~200	No	I32	RW	Yes	A
	11h	P16.16	VF 过流失速抑制增益	20	—	0~100	No	I32	RW	Yes	A
	12h	P16.17	VF 倍速过流失速动作电流补偿系数	100	%	50~200	No	I32	RW	Yes	A
15h	P16.20	低速电流环比例增益系数	100	%	10~1000	No	I32	RW	Yes	A	
16h	P16.21	低速电流环积分增益系数	100	%	10~1000	No	I32	RW	Yes	A	
17h	P16.22	高速电流环比例增益系数	100	%	10~1000	No	I32	RW	Yes	A	

索引	子索引	参数号码	名称	出厂设置	单位	范围	PDO映射	数据类型	读写属性	存储属性	生效方式
	18h	P16.23	高速电流环积分增益系数	100	%	10~1000	No	I32	RW	Yes	A
	19h	P16.24	电流环增益切换点	1000	0.1%	0~1000	No	I32	RW	Yes	A
	1Ah	P16.25	异步电机转差补偿增益	100	—	0~200	No	I32	RW	Yes	A
	1Bh	P16.26	异步电机预励磁时间	0	0.1ms	0~10000	No	I32	RW	Yes	A
	1Ch	P16.27	异步电机预励磁电流	0	%	0~100	No	I32	RW	Yes	A
	1Dh	P16.28	电流环模式选择	2	—	0~2	No	I32	RW	Yes	A
	1Eh	P16.29	过压失速允许	1	—	0~1	No	I32	RW	Yes	A
	1Fh	P16.30	过压失速保护电压	7200	0.1V	6500~8000	No	I32	RW	Yes	A
	20h	P16.31	过压调节增益	200	—	0~65535	No	I32	RW	Yes	A
	21h	P16.32	过压调节积分	1000	—	0~65535	No	I32	RW	Yes	A
	22h	P16.33	过压失速调压增益	50	%	0~100	No	I32	RW	Yes	A
	23h	P16.34	过调制使能	1	—	0~1	No	I32	RW	Yes	R

## 11.5 6000h~6FFFh(驱动 Profile 对象区)

### 11.5.1 轴 1 (6000h~67FFh)

十六进制		十进制	名称	出厂设置	单位	范围	PDO映射	数据类型	读写属性	存储属性	生效方式
索引	子索引	参数号码									
6007h	00h	P30.13	中断连接命令接收时电机减速停止方法	1	—	0~3	No	I16	RO	No	A
603Fh	00h	P30.14	错误码	0	—	0~65535	TPDO	U16	RO	Yes	A
6040h	00h	P30.15	控制字	0	—	0~65535	RPDO	U16	RW	Yes	A
6041h	00h	P30.16	状态字	0	—	0~65535	TPDO	U16	RO	Yes	A
605Ah	00h	P30.17	快速停机停机方式	2	—	-2~7	No	I16	RW	No	A
605Bh	00h	P30.18	关闭停机方式	1	—	0~1	No	I16	RW	No	A
605Ch	00h	P30.19	关闭使能停机方式	1	—	0~1	No	I16	RW	No	A
605Dh	00h	P30.20	暂停停机方式	1	—	1~3	No	I16	RW	No	A
605Eh	00h	P30.21	报警停机方式	2	—	0~2	No	I16	RW	No	A
6060h	00h	P30.22	模式选择	0	—	-128~127	RPDO	I8	RW	No	A
6061h	00h	P30.23	运行模式显示	0	—	-128~127	TPDO	I8	RO	Yes	A
6062h	00h	P30.24	位置指令	0	指令单位	-2147483648~2147483647	TPDO	I32	RO	Yes	A
6063h	00h	P30.25	位置反馈	0	编码器单位	-2147483648~2147483647	TPDO	I32	RO	Yes	A
6064h	00h	P30.26	位置反馈	0	指令单位	-2147483648~2147483647	TPDO	I32	RO	Yes	A
6065h	00h	P30.27	位置偏差过大阈值	100000	指令单位	0~4294967295	RPDO	U32	RW	No	A
6066h	00h	P30.28	位置偏差过大时间窗口	0	ms	0~65535	RPDO	I16	RW	No	A

十六进制		十进制	名称	出厂设置	单位	范围	PDO映射	数据类型	读写属性	存储属性	生效方式
索引	子索引	参数号码									
6067h	00h	P30.29	位置到达阈值	100	指令单位	0~4294967295	RPDO	U32	RW	No	A
6068h	00h	P30.30	位置到达时间窗口	0	ms	0~65535	RPDO	I16	RW	No	A
6069h	00h	P30.31	速度传感器反馈值	0	—	-2147483648~2147483647	TPDO	I32	RO	Yes	A
606Ah	00h	P30.32	传感器选择	0	—	-32768~32767	RPDO	I16	RO	Yes	A
606Bh	00h	P30.33	速度指令	0	指令单位/s	-2147483648~2147483647	TPDO	I32	RO	Yes	A
606Ch	00h	P30.34	速度反馈	0	指令单位/s	-2147483648~2147483647	TPDO	I32	RO	Yes	A
606Dh	00h	P30.35	速度到达阈值	10	r/min	0~65535	RPDO	U16	RW	No	A
606Eh	00h	P30.36	速度到达时间窗口	0	ms	0~65535	RPDO	U16	RW	No	A
606Fh	00h	P30.37	速度门限值	30	r/min	0~65535	RPDO	U16	RW	No	A
6070h	00h	P30.38	速度门限时间	0	ms	0~65535	RPDO	U16	RW	No	A
6071h	00h	P30.39	目标转矩	0	0.1%	-32768~32767	RPDO	I16	RW	Yes	A
6072h	00h	P30.40	最大转矩	5000	0.1%	0~65535	RPDO	U16	RW	No	A
6073h	00h	P30.41	最大电流	5000	0.1%	0~65535	No	U16	RO	Yes	A
6074h	00h	P30.42	转矩指令	0	0.1%	-32768~32767	TPDO	I16	RO	Yes	A
6075h	00h	P30.43	电机额定电流	0	mA	0~4294967295	No	U32	RO	Yes	A
6076h	00h	P30.44	电机额定转矩	0	mN * m	0~4294967295	No	U32	RO	Yes	A
6077h	00h	P30.45	转矩反馈	0	0.1%	-32768~32767	TPDO	I16	RO	Yes	A
6078h	00h	P30.46	电流反馈	0	0.1%	-32768~32767	TPDO	I16	RO	Yes	A
6079h	00h	P30.47	直流母线电压	0	mV	0~4294967295	TPDO	U32	RO	Yes	A
607Ah	00h	P30.48	目标位置	0	指令单位	-2147483648~2147483647	RPDO	I32	RW	Yes	A
607Bh	00h	P30.49	位置范围限制子索引数	2	—	0~255	No	U8	RO	Yes	A
	01h	P30.50	位置范围限制最小值	2147483648	指令单位	-2147483648~2147483647	RPDO	I32	RW	No	A
	02h	P30.51	位置范围限制最大值	2147483647	指令单位	-2147483648~2147483647	RPDO	I32	RW	No	A
607Ch	00h	P30.52	原点偏置	0	指令单位	-2147483648~2147483647	RPDO	I32	RW	No	A
607Dh	00h	P30.53	软件绝对位置限制子索引数	2	—	0~255	No	I8	RO	Yes	A
	01h	P30.54	位置限制最小值	0	指令单位	-2147483648~2147483647	RPDO	I32	RW	No	A
	02h	P30.55	位置限制最大值	0	指令单位	-2147483648~2147483647	RPDO	I32	RW	No	A
607Eh	00h	P30.56	指令极性	0	—	0~255	RPDO	U8	RW	No	A
607Fh	00h	P30.57	最大轮廓速度	838860800	指令单位/s	0~4294967295	RPDO	U32	RW	No	A
6080h	00h	P30.58	电机最高速度	6000	r/min	0~4294967295	RPDO	U32	RW	No	A
6081h	00h	P30.59	轮廓速度	0	指令单位/s	0~4294967295	RPDO	U32	RW	No	A
6082h	00h	P30.60	终止速度	0	指令单位/s	0~4294967295	RPDO	U32	RW	No	A
6083h	00h	P30.61	轮廓加速度	139810133	指令单位/s <sup>2</sup>	0~4294967295	RPDO	U32	RW	No	A
6084h	00h	P30.62	轮廓减速度	139810133	指令单位/s <sup>2</sup>	0~4294967295	RPDO	U32	RW	No	A
6085h	00h	P30.63	快速停机减速度	139810133	指令单位/s <sup>2</sup>	0~4294967295	RPDO	U32	RW	No	A
6086h	00h	P30.64	电机运行曲线类型	0	—	-32768~32767	RPDO	I16	RW	No	A
6087h	00h	P30.65	转矩斜坡	1000	0.1%/s	0~4294967295	RPDO	U32	RW	No	A
6088h	00h	P30.66	转矩轮廓类型	0	—	-32768~32767	RPDO	I16	RW	No	A

十六进制		十进制	名称	出厂设置	单位	范围	PDO映射	数据类型	读写属性	存储属性	生效方式
索引	子索引	参数号码									
608Fh	00h	P30.67	位置编码器精度子索引数	2	—	0~255	No	U8	RO	Yes	A
	01h	P30.68	编码器分辨率	8388608	pulse	1~4294967295	No	U32	RO	Yes	A
	02h	P30.69	电机转数	1	r(电机)	1~4294967295	No	U32	RO	Yes	A
6091h	00h	P30.70	齿轮比子索引数	2	—	0~255	No	U8	RO	Yes	A
	01h	P30.71	电机转数	1	r(电机)	1~4294967295	RPDO	U32	RW	No	A
	02h	P30.72	轴转数	1	r(轴)	1~4294967295	RPDO	U32	RW	No	A
6092h	00h	P30.73	Feed 常数子索引数	2	—	0~255	No	U8	RO	Yes	A
	01h	P30.74	Feed	8388608	指令单位	1~4294967295	RPDO	U32	RW	No	A
	02h	P30.75	轴转数	1	r(轴)	1~4294967295	RPDO	U32	RW	No	A
6098h	00h	P31.00	原点归位方法	0	—	-128~127	RPDO	I8	RW	No	A
6099h	00h	P31.01	搜索速度子索引数	2	—	0~255	No	U8	RO	Yes	A
	01h	P31.02	开关搜索速度	13981013	指令单位/s	0~4294967295	RPDO	U32	RW	No	A
	02h	P31.03	零点搜索速度	1398101	指令单位/s	0~4294967295	RPDO	U32	RW	No	A
609Ah	00h	P31.04	回零加速度	139810133	指令单位/s <sup>2</sup>	0~4294967295	RPDO	U32	RW	No	A
60A3h	00h	P31.05	轮廓加加速度方式	1	—	1~2	No	U8	RW	No	A
60A4h	00h	P31.06	轮廓加加速度子索引数	2	—	0~255	No	U8	RO	Yes	A
	01h	P31.07	轮廓加加速度 1	0	指令单位/s <sup>2</sup>	0~4294967295	No	U32	RW	No	A
	02h	P31.08	轮廓加加速度 2	0	指令单位/s <sup>2</sup>	0~4294967295	No	U32	RW	No	A
60B0h	00h	P31.09	位置前馈	0	指令单位	-2147483648~2147483647	RPDO	I32	RW	No	A
60B1h	00h	P31.10	速度前馈	0	指令单位/s	-2147483648~2147483647	RPDO	I32	RW	No	A
60B2h	00h	P31.11	转矩前馈	0	0.1%	-32768~32767	RPDO	I16	RW	No	A
60B8h	00h	P31.12	探针功能	0	—	0~65535	RPDO	U16	RW	Yes	A
60B9h	00h	P31.13	探针状态	0	—	0~65535	TPDO	U16	RO	Yes	A
60BAh	00h	P31.14	探针 1 上升沿位置反馈	0	指令单位	-2147483648~2147483647	TPDO	I32	RO	Yes	A
60BBh	00h	P31.15	探针 1 下降沿位置反馈	0	指令单位	-2147483648~2147483647	TPDO	I32	RO	Yes	A
60BCh	00h	P31.16	探针 2 上升沿位置反馈	0	指令单位	-2147483648~2147483647	TPDO	I32	RO	Yes	A
60BDh	00h	P31.17	探针 2 下降沿位置反馈	0	指令单位	-2147483648~2147483647	TPDO	I32	RO	Yes	A
60C2h	00h	P31.18	插补时间子索引数	2	—	0~255	No	U8	RO	Yes	A
	01h	P31.19	插补时间周期值	1	—	0~255	No	U8	RW	No	A
	02h	P31.20	插补时间指数	-3	—	-128~63	No	I8	RW	No	A
60C5h	00h	P31.21	最大加速度	4294967295	指令单位/s <sup>2</sup>	0~4294967295	RPDO	U32	RW	No	A
60C6h	00h	P31.22	最大减速度	4294967295	指令单位/s <sup>2</sup>	0~4294967295	RPDO	U32	RW	No	A
60E0h	00h	P31.23	正向转矩限制	3000	0.1%	0~65535	RPDO	U16	RW	No	A
60E1h	00h	P31.24	负向转矩限制	3000	0.1%	0~65535	RPDO	U16	RW	No	A
60E3h	00h	P31.25	支持的回零方式子索引数	4	—	0~255	No	U8	RO	Yes	A
	01h	P31.26	支持的回零方式 1	1	—	0~32767	No	I16	RO	Yes	A
	02h	P31.27	支持的回零方式 2	2	—	0~32767	No	I16	RO	Yes	A
	03h	P31.28	支持的回零方式 3	3	—	0~32767	No	I16	RO	Yes	A

十六进制		十进制	名称	出厂设置	单位	范围	PDO映射	数据类型	读写属性	存储属性	生效方式
索引	子索引	参数号码									
	04h	P31.29	支持的回零方式 4	4	—	0~32767	No	I16	RO	Yes	A
	05h	P31.30	支持的回零方式 5	5	—	0~32767	No	I16	RO	Yes	A
	06h	P31.31	支持的回零方式 6	6	—	0~32767	No	I16	RO	Yes	A
	07h	P31.32	支持的回零方式 7	7	—	0~32767	No	I16	RO	Yes	A
	08h	P31.33	支持的回零方式 8	8	—	0~32767	No	I16	RO	Yes	A
	09h	P31.34	支持的回零方式 9	9	—	0~32767	No	I16	RO	Yes	A
	0Ah	P31.35	支持的回零方式 10	10	—	0~32767	No	I16	RO	Yes	A
	0Bh	P31.36	支持的回零方式 11	11	—	0~32767	No	I16	RO	Yes	A
	0Ch	P31.37	支持的回零方式 12	12	—	0~32767	No	I16	RO	Yes	A
	0Dh	P31.38	支持的回零方式 13	13	—	0~32767	No	I16	RO	Yes	A
	0Eh	P31.39	支持的回零方式 14	14	—	0~32767	No	I16	RO	Yes	A
	0Fh	P31.40	支持的回零方式 15	17	—	0~32767	No	I16	RO	Yes	A
	10h	P31.41	支持的回零方式 16	18	—	0~32767	No	I16	RO	Yes	A
	11h	P31.42	支持的回零方式 17	19	—	0~32767	No	I16	RO	Yes	A
	12h	P31.43	支持的回零方式 18	20	—	0~32767	No	I16	RO	Yes	A
	13h	P31.44	支持的回零方式 19	21	—	0~32767	No	I16	RO	Yes	A
	14h	P31.45	支持的回零方式 20	22	—	0~32767	No	I16	RO	Yes	A
	15h	P31.46	支持的回零方式 21	23	—	0~32767	No	I16	RO	Yes	A
	16h	P31.47	支持的回零方式 22	24	—	0~32767	No	I16	RO	Yes	A
	17h	P31.48	支持的回零方式 23	25	—	0~32767	No	I16	RO	Yes	A
	18h	P31.49	支持的回零方式 24	26	—	0~32767	No	I16	RO	Yes	A
	19h	P31.50	支持的回零方式 25	27	—	0~32767	No	I16	RO	Yes	A
	1Ah	P31.51	支持的回零方式 26	28	—	0~32767	No	I16	RO	Yes	A
	1Bh	P31.52	支持的回零方式 27	29	—	0~32767	No	I16	RO	Yes	A
	1Ch	P31.53	支持的回零方式 28	30	—	0~32767	No	I16	RO	Yes	A
	1Dh	P31.54	支持的回零方式 29	33	—	0~32767	No	I16	RO	Yes	A
	1Eh	P31.55	支持的回零方式 30	34	—	0~32767	No	I16	RO	Yes	A
	1Fh	P31.56	支持的回零方式 31	37	—	0~32767	No	I16	RO	Yes	A
60F2h	00h	P31.57	定位方式	0	—	0~32767	RPDO	U16	RW	No	A
60F4h	00h	P31.58	位置偏差	0	指令单位	-2147483648~ 2147483647	TPDO	U32	RO	Yes	A
60FAh	00h	P31.59	位置环输出	0	指令单位/s	-2147483648~ 2147483647	TPDO	U32	RO	Yes	A
60FCh	00h	P31.60	位置指令	0	pulse	-2147483648~ 2147483647	TPDO	U32	RO	Yes	A
60FDh	00h	P31.61	数字输入	0	—	0~4294967295	TPDO	U32	RO	Yes	A
60FEh	00h	P31.62	数字输出子索引数	2	—	0~255	No	U8	RO	Yes	A
	01h	P31.63	物理输出	0	—	0~4294967295	RPDO	U32	RW	No	A
	02h	P31.64	物理输出使能	0	—	0~4294967295	RPDO	U32	RW	No	A
60FFh	00h	P31.65	目标速度	0	指令单位/s	-2147483648~ 2147483647	RPDO	I32	RW	Yes	A
6502h	00h	P31.66	支持伺服运行模式	941	—	0~4294967295	TPDO	U32	RO	Yes	A

## 11.5.2 轴 2 (6800h~6FFFh)

十六进制		十进制	名称	出厂设置	单位	范围	PDO映射	数据类型	读写属性	存储属性	生效方式
索引	子索引	参数号码									
6807h	00h	P30.13	中断连接命令接收时电机减速停止方法	1	—	0~3	No	I16	RO	No	A
683Fh	00h	P30.14	错误码	0	—	0~65535	TPDO	U16	RO	Yes	A
6840h	00h	P30.15	控制字	0	—	0~65535	RPDO	U16	RW	Yes	A
6841h	00h	P30.16	状态字	0	—	0~65535	TPDO	U16	RO	Yes	A
685Ah	00h	P30.17	快速停机方式	2	—	-2~7	No	I16	RW	No	A
685Bh	00h	P30.18	关闭停机方式	1	—	0~1	No	I16	RW	No	A
685Ch	00h	P30.19	关闭使能停机方式	1	—	0~1	No	I16	RW	No	A
685Dh	00h	P30.20	暂停停机方式	1	—	1~3	No	I16	RW	No	A
685Eh	00h	P30.21	报警停机方式	2	—	0~2	No	I16	RW	No	A
6860h	00h	P30.22	模式选择	0	—	-128~127	RPDO	I8	RW	No	A
6861h	00h	P30.23	运行模式显示	0	—	-128~127	TPDO	I8	RO	Yes	A
6862h	00h	P30.24	位置指令	0	指令单位	-2147483648~2147483647	TPDO	I32	RO	Yes	A
6863h	00h	P30.25	位置反馈	0	编码器单位	-2147483648~2147483647	TPDO	I32	RO	Yes	A
6864h	00h	P30.26	位置反馈	0	指令单位	-2147483648~2147483647	TPDO	I32	RO	Yes	A
6865h	00h	P30.27	位置偏差过大阈值	100000	指令单位	0~4294967295	RPDO	U32	RW	No	A
6866h	00h	P30.28	位置偏差过大时间窗口	0	ms	0~65535	RPDO	I16	RW	No	A
6867h	00h	P30.29	位置到达阈值	100	指令单位	0~4294967295	RPDO	U32	RW	No	A
6868h	00h	P30.30	位置到达时间窗口	0	ms	0~65535	RPDO	I16	RW	No	A
6869h	00h	P30.31	速度传感器反馈值	0	—	-2147483648~2147483647	TPDO	I32	RO	Yes	A
686Ah	00h	P30.32	传感器选择	0	—	-32768~32767	RPDO	I16	RO	Yes	A
686Bh	00h	P30.33	速度指令	0	指令单位/s	-2147483648~2147483647	TPDO	I32	RO	Yes	A
686Ch	00h	P30.34	速度反馈	0	指令单位/s	-2147483648~2147483647	TPDO	I32	RO	Yes	A
686Dh	00h	P30.35	速度到达阈值	10	r/min	0~65535	RPDO	U16	RW	No	A
686Eh	00h	P30.36	速度到达时间窗口	0	ms	0~65535	RPDO	U16	RW	No	A
686Fh	00h	P30.37	速度门限值	30	r/min	0~65535	RPDO	U16	RW	No	A
6870h	00h	P30.38	速度门限时间	0	ms	0~65535	RPDO	U16	RW	No	A
6871h	00h	P30.39	目标转矩	0	0.1%	-32768~32767	RPDO	I16	RW	Yes	A
6872h	00h	P30.40	最大转矩	5000	0.1%	0~65535	RPDO	U16	RW	No	A
6873h	00h	P30.41	最大电流	5000	0.1%	0~65535	No	U16	RO	Yes	A
6874h	00h	P30.42	转矩指令	0	0.1%	-32768~32767	TPDO	I16	RO	Yes	A
6875h	00h	P30.43	电机额定电流	0	mA	0~4294967295	No	U32	RO	Yes	A

十六进制		十进制	名称	出厂设置	单位	范围	PDO映射	数据类型	读写属性	存储属性	生效方式
索引	子索引	参数号码									
6876h	00h	P30.44	电机额定转矩	0	mN * m	0~4294967295	No	U32	RO	Yes	A
6877h	00h	P30.45	转矩反馈	0	0.1%	-32768~32767	TPDO	I16	RO	Yes	A
6878h	00h	P30.46	电流反馈	0	0.1%	-32768~32767	TPDO	I16	RO	Yes	A
6879h	00h	P30.47	直流母线电压	0	mV	0~4294967295	TPDO	U32	RO	Yes	A
687Ah	00h	P30.48	目标位置	0	指令单位	-2147483648~2147483647	RPDO	I32	RW	Yes	A
687Bh	00h	P30.49	位置范围限制子索引数	2	—	0~255	No	U8	RO	Yes	A
	01h	P30.50	位置范围限制最小值	2147483648	指令单位	-2147483648~2147483647	RPDO	I32	RW	No	A
	02h	P30.51	位置范围限制最大值	2147483647	指令单位	-2147483648~2147483647	RPDO	I32	RW	No	A
687Ch	00h	P30.52	原点偏置	0	指令单位	-2147483648~2147483647	RPDO	I32	RW	No	A
687Dh	00h	P30.53	软件绝对位置限制子索引数	2	—	0~255	No	I8	RO	Yes	A
	01h	P30.54	位置限制最小值	0	指令单位	-2147483648~2147483647	RPDO	I32	RW	No	A
	02h	P30.55	位置限制最大值	0	指令单位	-2147483648~2147483647	RPDO	I32	RW	No	A
687Eh	00h	P30.56	指令极性	0	—	0~255	RPDO	U8	RW	No	A
687Fh	00h	P30.57	最大轮廓速度	838860800	指令单位/s	0~4294967295	RPDO	U32	RW	No	A
6880h	00h	P30.58	电机最高速度	6000	r/min	0~4294967295	RPDO	U32	RW	No	A
6881h	00h	P30.59	轮廓速度	0	指令单位/s	0~4294967295	RPDO	U32	RW	No	A
6882h	00h	P30.60	终止速度	0	指令单位/s	0~4294967295	RPDO	U32	RW	No	A
6883h	00h	P30.61	轮廓加速度	139810133	指令单位/s <sup>2</sup>	0~4294967295	RPDO	U32	RW	No	A
6884h	00h	P30.62	轮廓减速度	139810133	指令单位/s <sup>2</sup>	0~4294967295	RPDO	U32	RW	No	A
6885h	00h	P30.63	快速停机减速度	139810133	指令单位/s <sup>2</sup>	0~4294967295	RPDO	U32	RW	No	A
6886h	00h	P30.64	电机运行曲线类型	0	—	-32768~32767	RPDO	I16	RW	No	A
6887h	00h	P30.65	转矩斜坡	1000	0.1%/s	0~4294967295	RPDO	U32	RW	No	A
6888h	00h	P30.66	转矩轮廓类型	0	—	-32768~32767	RPDO	I16	RW	No	A
688Fh	00h	P30.67	位置编码器精度子索引数	2	—	0~255	No	U8	RO	Yes	A
	01h	P30.68	编码器分辨率	8388608	pulse	1~4294967295	No	U32	RO	Yes	A
	02h	P30.69	电机转数	1	r(电机)	1~4294967295	No	U32	RO	Yes	A
6891h	00h	P30.70	齿轮比子索引数	2	—	0~255	No	U8	RO	Yes	A
	01h	P30.71	电机转数	1	r(电机)	1~4294967295	RPDO	U32	RW	No	A

十六进制		十进制	名称	出厂设置	单位	范围	PDO映射	数据类型	读写属性	存储属性	生效方式
索引	子索引	参数号码									
	02h	P30.72	轴转数	1	r(轴)	1~4294967295	RPDO	U32	RW	No	A
6892h	00h	P30.73	Feed 常数子索引数	2	—	0~255	No	U8	RO	Yes	A
	01h	P30.74	Feed	8388608	指令单位	1~4294967295	RPDO	U32	RW	No	A
	02h	P30.75	轴转数	1	r(轴)	1~4294967295	RPDO	U32	RW	No	A
6898h	00h	P31.00	原点归位方法	0	—	-128~127	RPDO	I8	RW	No	A
6899h	00h	P31.01	搜索速度子索引数	2	—	0~255	No	U8	RO	Yes	A
	01h	P31.02	开关搜索速度	13981013	指令单位/s	0~4294967295	RPDO	U32	RW	No	A
	02h	P31.03	零点搜索速度	1398101	指令单位/s	0~4294967295	RPDO	U32	RW	No	A
689Ah	00h	P31.04	回零加速度	139810133	指令单位/s <sup>2</sup>	0~4294967295	RPDO	U32	RW	No	A
68A3h	00h	P31.05	轮廓加加速度方式	1	—	1~2	No	U8	RW	No	A
68A4h	00h	P31.06	轮廓加加速度子索引数	2	—	0~255	No	U8	RO	Yes	A
	01h	P31.07	轮廓加加速度 1	0	指令单位/s <sup>2</sup>	0~4294967295	No	U32	RW	No	A
	02h	P31.08	轮廓加加速度 2	0	指令单位/s <sup>2</sup>	0~4294967295	No	U32	RW	No	A
68B0h	00h	P31.09	位置前馈	0	指令单位	-2147483648~2147483647	RPDO	I32	RW	No	A
68B1h	00h	P31.10	速度前馈	0	指令单位/s	-2147483648~2147483647	RPDO	I32	RW	No	A
68B2h	00h	P31.11	转矩前馈	0	0.1%	-32768~32767	RPDO	I16	RW	No	A
68B8h	00h	P31.12	探针功能	0	—	0~65535	RPDO	U16	RW	Yes	A
68B9h	00h	P31.13	探针状态	0	—	0~65535	TPDO	U16	RO	Yes	A
68BAh	00h	P31.14	探针 1 上升沿位置反馈	0	指令单位	-2147483648~2147483647	TPDO	I32	RO	Yes	A
68BBh	00h	P31.15	探针 1 下降沿位置反馈	0	指令单位	-2147483648~2147483647	TPDO	I32	RO	Yes	A
68BCh	00h	P31.16	探针 2 上升沿位置反馈	0	指令单位	-2147483648~2147483647	TPDO	I32	RO	Yes	A
68BDh	00h	P31.17	探针 2 下降沿位置反馈	0	指令单位	-2147483648~2147483647	TPDO	I32	RO	Yes	A
68C2h	00h	P31.18	插补时间子索引数	2	—	0~255	No	U8	RO	Yes	A
	01h	P31.19	插补时间周期值	1	—	0~255	No	U8	RW	No	A
	02h	P31.20	插补时间指数	-3	—	-128~63	No	I8	RW	No	A
68C5h	00h	P31.21	最大加速度	4294967295	指令单位/s <sup>2</sup>	0~4294967295	RPDO	U32	RW	No	A
68C6h	00h	P31.22	最大减速度	4294967295	指令单位/s <sup>2</sup>	0~4294967295	RPDO	U32	RW	No	A
68E0h	00h	P31.23	正向转矩限制	3000	0.1%	0~65535	RPDO	U16	RW	No	A
68E1h	00h	P31.24	负向转矩限制	3000	0.1%	0~65535	RPDO	U16	RW	No	A

十六进制		十进制	名称	出厂设置	单位	范围	PDO映射	数据类型	读写属性	存储属性	生效方式
索引	子索引	参数号码									
68E3h	00h	P31.25	支持的回零方式子索引数	4	—	0~255	No	U8	RO	Yes	A
	01h	P31.26	支持的回零方式 1	1	—	0~32767	No	I16	RO	Yes	A
	02h	P31.27	支持的回零方式 2	2	—	0~32767	No	I16	RO	Yes	A
	03h	P31.28	支持的回零方式 3	3	—	0~32767	No	I16	RO	Yes	A
	04h	P31.29	支持的回零方式 4	4	—	0~32767	No	I16	RO	Yes	A
	05h	P31.30	支持的回零方式 5	5	—	0~32767	No	I16	RO	Yes	A
	06h	P31.31	支持的回零方式 6	6	—	0~32767	No	I16	RO	Yes	A
	07h	P31.32	支持的回零方式 7	7	—	0~32767	No	I16	RO	Yes	A
	08h	P31.33	支持的回零方式 8	8	—	0~32767	No	I16	RO	Yes	A
	09h	P31.34	支持的回零方式 9	9	—	0~32767	No	I16	RO	Yes	A
	0Ah	P31.35	支持的回零方式 10	10	—	0~32767	No	I16	RO	Yes	A
	0Bh	P31.36	支持的回零方式 11	11	—	0~32767	No	I16	RO	Yes	A
	0Ch	P31.37	支持的回零方式 12	12	—	0~32767	No	I16	RO	Yes	A
	0Dh	P31.38	支持的回零方式 13	13	—	0~32767	No	I16	RO	Yes	A
	0Eh	P31.39	支持的回零方式 14	14	—	0~32767	No	I16	RO	Yes	A
	0Fh	P31.40	支持的回零方式 15	17	—	0~32767	No	I16	RO	Yes	A
	10h	P31.41	支持的回零方式 16	18	—	0~32767	No	I16	RO	Yes	A
	11h	P31.42	支持的回零方式 17	19	—	0~32767	No	I16	RO	Yes	A
	12h	P31.43	支持的回零方式 18	20	—	0~32767	No	I16	RO	Yes	A
	13h	P31.44	支持的回零方式 19	21	—	0~32767	No	I16	RO	Yes	A
	14h	P31.45	支持的回零方式 20	22	—	0~32767	No	I16	RO	Yes	A
	15h	P31.46	支持的回零方式 21	23	—	0~32767	No	I16	RO	Yes	A
	16h	P31.47	支持的回零方式 22	24	—	0~32767	No	I16	RO	Yes	A
	17h	P31.48	支持的回零方式 23	25	—	0~32767	No	I16	RO	Yes	A
	18h	P31.49	支持的回零方式 24	26	—	0~32767	No	I16	RO	Yes	A
	19h	P31.50	支持的回零方式 25	27	—	0~32767	No	I16	RO	Yes	A
	1Ah	P31.51	支持的回零方式 26	28	—	0~32767	No	I16	RO	Yes	A
	1Bh	P31.52	支持的回零方式 27	29	—	0~32767	No	I16	RO	Yes	A
	1Ch	P31.53	支持的回零方式 28	30	—	0~32767	No	I16	RO	Yes	A
	1Dh	P31.54	支持的回零方式 29	33	—	0~32767	No	I16	RO	Yes	A
	1Eh	P31.55	支持的回零方式 30	34	—	0~32767	No	I16	RO	Yes	A
1Fh	P31.56	支持的回零方式 31	37	—	0~32767	No	I16	RO	Yes	A	
68F2h	00h	P31.57	定位方式	0	—	0~32767	RPDO	U16	RW	No	A
68F4h	00h	P31.58	位置偏差	0	指令单位	-2147483648~2147483647	TPDO	U32	RO	Yes	A
68FAh	00h	P31.59	位置环输出	0	指令单位/s	-2147483648~2147483647	TPDO	U32	RO	Yes	A

十六进制		十进制	名称	出厂设置	单位	范围	PDO映射	数据类型	读写属性	存储属性	生效方式
索引	子索引	参数号码									
68FCh	00h	P31.60	位置指令	0	pulse	-2147483648~2147483647	TPDO	U32	RO	Yes	A
68FDh	00h	P31.61	数字输入	0	—	0~4294967295	TPDO	U32	RO	Yes	A
68FEh	00h	P31.62	数字输出子索引数	2	—	0~255	No	U8	RO	Yes	A
	01h	P31.63	物理输出	0	—	0~4294967295	RPDO	U32	RW	No	A
	02h	P31.64	物理输出使能	0	—	0~4294967295	RPDO	U32	RW	No	A
68FFh	00h	P31.65	目标速度	0	指令单位/s	-2147483648~2147483647	RPDO	I32	RW	Yes	A
6D02h	00h	P31.66	支持伺服运行模式	941	—	0~4294967295	TPDO	U32	RO	Yes	A

### 11.5.3 轴 3 (7000h~77FFh)

十六进制		十进制	名称	出厂设置	单位	范围	PDO映射	数据类型	读写属性	存储属性	生效方式
索引	子索引	参数号码									
7007h	00h	P30.13	中断连接命令接收时电机减速停止方法	1	—	0~3	No	I16	RO	No	A
703Fh	00h	P30.14	错误码	0	—	0~65535	TPDO	U16	RO	Yes	A
7040h	00h	P30.15	控制字	0	—	0~65535	RPDO	U16	RW	Yes	A
7041h	00h	P30.16	状态字	0	—	0~65535	TPDO	U16	RO	Yes	A
705Ah	00h	P30.17	快速停机方式	2	—	-2~7	No	I16	RW	No	A
705Bh	00h	P30.18	关闭方式	1	—	0~1	No	I16	RW	No	A
705Ch	00h	P30.19	关闭使能方式	1	—	0~1	No	I16	RW	No	A
705Dh	00h	P30.20	暂停方式	1	—	1~3	No	I16	RW	No	A
705Eh	00h	P30.21	报警方式	2	—	0~2	No	I16	RW	No	A
7060h	00h	P30.22	模式选择	0	—	-128~127	RPDO	I8	RW	No	A
7061h	00h	P30.23	运行模式显示	0	—	-128~127	TPDO	I8	RO	Yes	A
7062h	00h	P30.24	位置指令	0	指令单位	-2147483648~2147483647	TPDO	I32	RO	Yes	A
7063h	00h	P30.25	位置反馈	0	编码器单位	-2147483648~2147483647	TPDO	I32	RO	Yes	A
7064h	00h	P30.26	位置反馈	0	指令单位	-2147483648~2147483647	TPDO	I32	RO	Yes	A
7065h	00h	P30.27	位置偏差过大阈值	100000	指令单位	0~4294967295	RPDO	U32	RW	No	A
7066h	00h	P30.28	位置偏差过大时间窗口	0	ms	0~65535	RPDO	I16	RW	No	A
7067h	00h	P30.29	位置到达阈值	100	指令单位	0~4294967295	RPDO	U32	RW	No	A
7068h	00h	P30.30	位置到达时间窗口	0	ms	0~65535	RPDO	I16	RW	No	A
7069h	00h	P30.31	速度传感器反馈值	0	—	-2147483648~2147483647	TPDO	I32	RO	Yes	A

十六进制		十进制	名称	出厂设置	单位	范围	PDO映射	数据类型	读写属性	存储属性	生效方式
索引	子索引	参数号码									
706Ah	00h	P30.32	传感器选择	0	—	-32768~32767	RPDO	I16	RO	Yes	A
706Bh	00h	P30.33	速度指令	0	指令单位/s	-2147483648~2147483647	TPDO	I32	RO	Yes	A
706Ch	00h	P30.34	速度反馈	0	指令单位/s	-2147483648~2147483647	TPDO	I32	RO	Yes	A
706Dh	00h	P30.35	速度到达阈值	10	r/min	0~65535	RPDO	U16	RW	No	A
706Eh	00h	P30.36	速度到达时间窗口	0	ms	0~65535	RPDO	U16	RW	No	A
706Fh	00h	P30.37	速度门限值	30	r/min	0~65535	RPDO	U16	RW	No	A
7070h	00h	P30.38	速度门限时间	0	ms	0~65535	RPDO	U16	RW	No	A
7071h	00h	P30.39	目标转矩	0	0.1%	-32768~32767	RPDO	I16	RW	Yes	A
7072h	00h	P30.40	最大转矩	5000	0.1%	0~65535	RPDO	U16	RW	No	A
7073h	00h	P30.41	最大电流	5000	0.1%	0~65535	No	U16	RO	Yes	A
7074h	00h	P30.42	转矩指令	0	0.1%	-32768~32767	TPDO	I16	RO	Yes	A
7075h	00h	P30.43	电机额定电流	0	mA	0~4294967295	No	U32	RO	Yes	A
7076h	00h	P30.44	电机额定转矩	0	mN * m	0~4294967295	No	U32	RO	Yes	A
7077h	00h	P30.45	转矩反馈	0	0.1%	-32768~32767	TPDO	I16	RO	Yes	A
7078h	00h	P30.46	电流反馈	0	0.1%	-32768~32767	TPDO	I16	RO	Yes	A
7079h	00h	P30.47	直流母线电压	0	mV	0~4294967295	TPDO	U32	RO	Yes	A
707Ah	00h	P30.48	目标位置	0	指令单位	-2147483648~2147483647	RPDO	I32	RW	Yes	A
707Bh	00h	P30.49	位置范围限制子索引数	2	—	0~255	No	U8	RO	Yes	A
	01h	P30.50	位置范围限制最小值	-2147483648	指令单位	-2147483648~2147483647	RPDO	I32	RW	No	A
	02h	P30.51	位置范围限制最大值	2147483647	指令单位	-2147483648~2147483647	RPDO	I32	RW	No	A
707Ch	00h	P30.52	原点偏置	0	指令单位	-2147483648~2147483647	RPDO	I32	RW	No	A
707Dh	00h	P30.53	软件绝对位置限制子索引数	2	—	0~255	No	I8	RO	Yes	A
	01h	P30.54	位置限制最小值	0	指令单位	-2147483648~2147483647	RPDO	I32	RW	No	A
	02h	P30.55	位置限制最大值	0	指令单位	-2147483648~2147483647	RPDO	I32	RW	No	A
707Eh	00h	P30.56	指令极性	0	—	0~255	RPDO	U8	RW	No	A
707Fh	00h	P30.57	最大轮廓速度	838860800	指令单位/s	0~4294967295	RPDO	U32	RW	No	A
7080h	00h	P30.58	电机最高速度	6000	r/min	0~4294967295	RPDO	U32	RW	No	A
7081h	00h	P30.59	轮廓速度	0	指令单位/s	0~4294967295	RPDO	U32	RW	No	A
7082h	00h	P30.60	终止速度	0	指令单位/s	0~4294967295	RPDO	U32	RW	No	A

十六进制		十进制	名称	出厂设置	单位	范围	PDO映射	数据类型	读写属性	存储属性	生效方式
索引	子索引	参数号码									
7083h	00h	P30.61	轮廓加速度	139810133	指令单位/s <sup>2</sup>	0~4294967295	RPDO	U32	RW	No	A
7084h	00h	P30.62	轮廓减速度	139810133	指令单位/s <sup>2</sup>	0~4294967295	RPDO	U32	RW	No	A
7085h	00h	P30.63	快速停机减速度	139810133	指令单位/s <sup>2</sup>	0~4294967295	RPDO	U32	RW	No	A
7086h	00h	P30.64	电机运行曲线类型	0	—	-32768~32767	RPDO	I16	RW	No	A
7087h	00h	P30.65	转矩斜坡	1000	0.1%/s	0~4294967295	RPDO	U32	RW	No	A
7088h	00h	P30.66	转矩轮廓类型	0	—	-32768~32767	RPDO	I16	RW	No	A
708Fh	00h	P30.67	位置编码器精度子索引数	2	—	0~255	No	U8	RO	Yes	A
	01h	P30.68	编码器分辨率	8388608	pulse	1~4294967295	No	U32	RO	Yes	A
	02h	P30.69	电机转数	1	r(电机)	1~4294967295	No	U32	RO	Yes	A
7091h	00h	P30.70	齿轮比子索引数	2	—	0~255	No	U8	RO	Yes	A
	01h	P30.71	电机转数	1	r(电机)	1~4294967295	RPDO	U32	RW	No	A
	02h	P30.72	轴转数	1	r(轴)	1~4294967295	RPDO	U32	RW	No	A
7092h	00h	P30.73	Feed 常数子索引数	2	—	0~255	No	U8	RO	Yes	A
	01h	P30.74	Feed	8388608	指令单位	1~4294967295	RPDO	U32	RW	No	A
	02h	P30.75	轴转数	1	r(轴)	1~4294967295	RPDO	U32	RW	No	A
7098h	00h	P31.00	原点归位方法	0	—	-128~127	RPDO	I8	RW	No	A
7099h	00h	P31.01	搜索速度子索引数	2	—	0~255	No	U8	RO	Yes	A
	01h	P31.02	开关搜索速度	13981013	指令单位/s	0~4294967295	RPDO	U32	RW	No	A
	02h	P31.03	零点搜索速度	1398101	指令单位/s	0~4294967295	RPDO	U32	RW	No	A
709Ah	00h	P31.04	回零加速度	139810133	指令单位/s <sup>2</sup>	0~4294967295	RPDO	U32	RW	No	A
70A3h	00h	P31.05	轮廓加加速度方式	1	—	1~2	No	U8	RW	No	A
70A4h	00h	P31.06	轮廓加加速度子索引数	2	—	0~255	No	U8	RO	Yes	A
	01h	P31.07	轮廓加加速度 1	0	指令单位/s <sup>2</sup>	0~4294967295	No	U32	RW	No	A
	02h	P31.08	轮廓加加速度 2	0	指令单位/s <sup>2</sup>	0~4294967295	No	U32	RW	No	A
70B0h	00h	P31.09	位置前馈	0	指令单位	-2147483648~2147483647	RPDO	I32	RW	No	A
70B1h	00h	P31.10	速度前馈	0	指令单位/s	-2147483648~2147483647	RPDO	I32	RW	No	A
70B2h	00h	P31.11	转矩前馈	0	0.1%	-32768~32767	RPDO	I16	RW	No	A
70B8h	00h	P31.12	探针功能	0	—	0~65535	RPDO	U16	RW	Yes	A
70B9h	00h	P31.13	探针状态	0	—	0~65535	TPDO	U16	RO	Yes	A

十六进制		十进制	名称	出厂设置	单位	范围	PDO映射	数据类型	读写属性	存储属性	生效方式
索引	子索引	参数号码									
70BAh	00h	P31.14	探针 1 上升沿位置反馈	0	指令单位	-2147483648~2147483647	TPDO	I32	RO	Yes	A
70BBh	00h	P31.15	探针 1 下降沿位置反馈	0	指令单位	-2147483648~2147483647	TPDO	I32	RO	Yes	A
70BCh	00h	P31.16	探针 2 上升沿位置反馈	0	指令单位	-2147483648~2147483647	TPDO	I32	RO	Yes	A
70BDh	00h	P31.17	探针 2 下降沿位置反馈	0	指令单位	-2147483648~2147483647	TPDO	I32	RO	Yes	A
70C2h	00h	P31.18	插补时间子索引数	2	—	0~255	No	U8	RO	Yes	A
	01h	P31.19	插补时间周期值	1	—	0~255	No	U8	RW	No	A
	02h	P31.20	插补时间指数	-3	—	-128~63	No	I8	RW	No	A
70C5h	00h	P31.21	最大加速度	4294967295	指令单位/s <sup>2</sup>	0~4294967295	RPDO	U32	RW	No	A
70C6h	00h	P31.22	最大减速度	4294967295	指令单位/s <sup>2</sup>	0~4294967295	RPDO	U32	RW	No	A
70E0h	00h	P31.23	正向转矩限制	3000	0.1%	0~65535	RPDO	U16	RW	No	A
70E1h	00h	P31.24	负向转矩限制	3000	0.1%	0~65535	RPDO	U16	RW	No	A
70E3h	00h	P31.25	支持的回零方式子索引数	4	—	0~255	No	U8	RO	Yes	A
	01h	P31.26	支持的回零方式 1	1	—	0~32767	No	I16	RO	Yes	A
	02h	P31.27	支持的回零方式 2	2	—	0~32767	No	I16	RO	Yes	A
	03h	P31.28	支持的回零方式 3	3	—	0~32767	No	I16	RO	Yes	A
	04h	P31.29	支持的回零方式 4	4	—	0~32767	No	I16	RO	Yes	A
	05h	P31.30	支持的回零方式 5	5	—	0~32767	No	I16	RO	Yes	A
	06h	P31.31	支持的回零方式 6	6	—	0~32767	No	I16	RO	Yes	A
	07h	P31.32	支持的回零方式 7	7	—	0~32767	No	I16	RO	Yes	A
	08h	P31.33	支持的回零方式 8	8	—	0~32767	No	I16	RO	Yes	A
	09h	P31.34	支持的回零方式 9	9	—	0~32767	No	I16	RO	Yes	A
	0Ah	P31.35	支持的回零方式 10	10	—	0~32767	No	I16	RO	Yes	A
	0Bh	P31.36	支持的回零方式 11	11	—	0~32767	No	I16	RO	Yes	A
	0Ch	P31.37	支持的回零方式 12	12	—	0~32767	No	I16	RO	Yes	A
	0Dh	P31.38	支持的回零方式 13	13	—	0~32767	No	I16	RO	Yes	A
	0Eh	P31.39	支持的回零方式 14	14	—	0~32767	No	I16	RO	Yes	A
	0Fh	P31.40	支持的回零方式 15	17	—	0~32767	No	I16	RO	Yes	A
	10h	P31.41	支持的回零方式 16	18	—	0~32767	No	I16	RO	Yes	A
	11h	P31.42	支持的回零方式 17	19	—	0~32767	No	I16	RO	Yes	A
	12h	P31.43	支持的回零方式 18	20	—	0~32767	No	I16	RO	Yes	A
	13h	P31.44	支持的回零方式 19	21	—	0~32767	No	I16	RO	Yes	A
	14h	P31.45	支持的回零方式 20	22	—	0~32767	No	I16	RO	Yes	A
15h	P31.46	支持的回零方式 21	23	—	0~32767	No	I16	RO	Yes	A	

十六进制		十进制	名称	出厂设置	单位	范围	PDO映射	数据类型	读写属性	存储属性	生效方式
索引	子索引	参数号码									
	16h	P31.47	支持的回零方式22	24	—	0~32767	No	I16	RO	Yes	A
	17h	P31.48	支持的回零方式23	25	—	0~32767	No	I16	RO	Yes	A
	18h	P31.49	支持的回零方式24	26	—	0~32767	No	I16	RO	Yes	A
	19h	P31.50	支持的回零方式25	27	—	0~32767	No	I16	RO	Yes	A
	1Ah	P31.51	支持的回零方式26	28	—	0~32767	No	I16	RO	Yes	A
	1Bh	P31.52	支持的回零方式27	29	—	0~32767	No	I16	RO	Yes	A
	1Ch	P31.53	支持的回零方式28	30	—	0~32767	No	I16	RO	Yes	A
	1Dh	P31.54	支持的回零方式29	33	—	0~32767	No	I16	RO	Yes	A
	1Eh	P31.55	支持的回零方式30	34	—	0~32767	No	I16	RO	Yes	A
	1Fh	P31.56	支持的回零方式31	37	—	0~32767	No	I16	RO	Yes	A
70F2h	00h	P31.57	定位方式	0	—	0~32767	RPDO	U16	RW	No	A
70F4h	00h	P31.58	位置偏差	0	指令单位	-2147483648~2147483647	TPDO	U32	RO	Yes	A
70FAh	00h	P31.59	位置环输出	0	指令单位/s	-2147483648~2147483647	TPDO	U32	RO	Yes	A
70FCh	00h	P31.60	位置指令	0	pulse	-2147483648~2147483647	TPDO	U32	RO	Yes	A
70FDh	00h	P31.61	数字输入	0	—	0~4294967295	TPDO	U32	RO	Yes	A
70FEh	00h	P31.62	数字输出子索引数	2	—	0~255	No	U8	RO	Yes	A
	01h	P31.63	物理输出	0	—	0~4294967295	RPDO	U32	RW	No	A
	02h	P31.64	物理输出使能	0	—	0~4294967295	RPDO	U32	RW	No	A
70FFh	00h	P31.65	目标速度	0	指令单位/s	-2147483648~2147483647	RPDO	I32	RW	Yes	A
7502h	00h	P31.66	支持伺服运行模式	941	—	0~4294967295	TPDO	U32	RO	Yes	A

### 11.5.4 轴4 (7800h~7FFFh)

十六进制		十进制	名称	出厂设置	单位	范围	PDO映射	数据类型	读写属性	存储属性	生效方式
索引	子索引	参数号码									
7807h	00h	P30.13	中断连接命令接收时电机减速停止方法	1	—	0~3	No	I16	RO	No	A
783Fh	00h	P30.14	错误码	0	—	0~65535	TPDO	U16	RO	Yes	A
7840h	00h	P30.15	控制字	0	—	0~65535	RPDO	U16	RW	Yes	A
7841h	00h	P30.16	状态字	0	—	0~65535	TPDO	U16	RO	Yes	A
785Ah	00h	P30.17	快速停机方式	2	—	-2~7	No	I16	RW	No	A
785Bh	00h	P30.18	关闭方式	1	—	0~1	No	I16	RW	No	A
785Ch	00h	P30.19	关闭使能方式	1	—	0~1	No	I16	RW	No	A
785Dh	00h	P30.20	暂停方式	1	—	1~3	No	I16	RW	No	A

十六进制		十进制	名称	出厂设置	单位	范围	PDO映射	数据类型	读写属性	存储属性	生效方式
索引	子索引	参数号码									
785Eh	00h	P30.21	报警停机方式	2	—	0~2	No	I16	RW	No	A
7860h	00h	P30.22	模式选择	0	—	-128~127	RPDO	I8	RW	No	A
7861h	00h	P30.23	运行模式显示	0	—	-128~127	TPDO	I8	RO	Yes	A
7862h	00h	P30.24	位置指令	0	指令单位	-2147483648~2147483647	TPDO	I32	RO	Yes	A
7863h	00h	P30.25	位置反馈	0	编码器单位	-2147483648~2147483647	TPDO	I32	RO	Yes	A
7864h	00h	P30.26	位置反馈	0	指令单位	-2147483648~2147483647	TPDO	I32	RO	Yes	A
7865h	00h	P30.27	位置偏差过大阈值	100000	指令单位	0~4294967295	RPDO	U32	RW	No	A
7866h	00h	P30.28	位置偏差过大时间窗口	0	ms	0~65535	RPDO	I16	RW	No	A
7867h	00h	P30.29	位置到达阈值	100	指令单位	0~4294967295	RPDO	U32	RW	No	A
7868h	00h	P30.30	位置到达时间窗口	0	ms	0~65535	RPDO	I16	RW	No	A
7869h	00h	P30.31	速度传感器反馈值	0	—	-2147483648~2147483647	TPDO	I32	RO	Yes	A
786Ah	00h	P30.32	传感器选择	0	—	-32768~32767	RPDO	I16	RO	Yes	A
786Bh	00h	P30.33	速度指令	0	指令单位/s	-2147483648~2147483647	TPDO	I32	RO	Yes	A
786Ch	00h	P30.34	速度反馈	0	指令单位/s	-2147483648~2147483647	TPDO	I32	RO	Yes	A
786Dh	00h	P30.35	速度到达阈值	10	r/min	0~65535	RPDO	U16	RW	No	A
786Eh	00h	P30.36	速度到达时间窗口	0	ms	0~65535	RPDO	U16	RW	No	A
786Fh	00h	P30.37	速度门限值	30	r/min	0~65535	RPDO	U16	RW	No	A
7870h	00h	P30.38	速度门限时间	0	ms	0~65535	RPDO	U16	RW	No	A
7871h	00h	P30.39	目标转矩	0	0.1%	-32768~32767	RPDO	I16	RW	Yes	A
7872h	00h	P30.40	最大转矩	5000	0.1%	0~65535	RPDO	U16	RW	No	A
7873h	00h	P30.41	最大电流	5000	0.1%	0~65535	No	U16	RO	Yes	A
7874h	00h	P30.42	转矩指令	0	0.1%	-32768~32767	TPDO	I16	RO	Yes	A
7875h	00h	P30.43	电机额定电流	0	mA	0~4294967295	No	U32	RO	Yes	A
7876h	00h	P30.44	电机额定转矩	0	mN * m	0~4294967295	No	U32	RO	Yes	A
7877h	00h	P30.45	转矩反馈	0	0.1%	-32768~32767	TPDO	I16	RO	Yes	A
7878h	00h	P30.46	电流反馈	0	0.1%	-32768~32767	TPDO	I16	RO	Yes	A
7879h	00h	P30.47	直流母线电压	0	mV	0~4294967295	TPDO	U32	RO	Yes	A
787Ah	00h	P30.48	目标位置	0	指令单位	-2147483648~2147483647	RPDO	I32	RW	Yes	A
787Bh	00h	P30.49	位置范围限制子索引数	2	—	0~255	No	U8	RO	Yes	A
	01h	P30.50	位置范围限制最小值	-2147483648	指令单位	-2147483648~2147483647	RPDO	I32	RW	No	A
	02h	P30.51	位置范围限制最大值	2147483647	指令单位	-2147483648~2147483647	RPDO	I32	RW	No	A

十六进制		十进制	名称	出厂设置	单位	范围	PDO映射	数据类型	读写属性	存储属性	生效方式
索引	子索引	参数号码									
787Ch	00h	P30.52	原点偏置	0	指令单位	-2147483648~2147483647	RPDO	I32	RW	No	A
787Dh	00h	P30.53	软件绝对位置限制子索引数	2	—	0~255	No	I8	RO	Yes	A
	01h	P30.54	位置限制最小值	0	指令单位	-2147483648~2147483647	RPDO	I32	RW	No	A
	02h	P30.55	位置限制最大值	0	指令单位	-2147483648~2147483647	RPDO	I32	RW	No	A
787Eh	00h	P30.56	指令极性	0	—	0~255	RPDO	U8	RW	No	A
787Fh	00h	P30.57	最大轮廓速度	838860800	指令单位/s	0~4294967295	RPDO	U32	RW	No	A
7880h	00h	P30.58	电机最高速度	6000	r/min	0~4294967295	RPDO	U32	RW	No	A
7881h	00h	P30.59	轮廓速度	0	指令单位/s	0~4294967295	RPDO	U32	RW	No	A
7882h	00h	P30.60	终止速度	0	指令单位/s	0~4294967295	RPDO	U32	RW	No	A
7883h	00h	P30.61	轮廓加速度	139810133	指令单位/s <sup>2</sup>	0~4294967295	RPDO	U32	RW	No	A
7884h	00h	P30.62	轮廓减速度	139810133	指令单位/s <sup>2</sup>	0~4294967295	RPDO	U32	RW	No	A
7885h	00h	P30.63	快速停机减速度	139810133	指令单位/s <sup>2</sup>	0~4294967295	RPDO	U32	RW	No	A
7886h	00h	P30.64	电机运行曲线类型	0	—	-32768~32767	RPDO	I16	RW	No	A
7887h	00h	P30.65	转矩斜坡	1000	0.1%/s	0~4294967295	RPDO	U32	RW	No	A
7888h	00h	P30.66	转矩轮廓类型	0	—	-32768~32767	RPDO	I16	RW	No	A
788Fh	00h	P30.67	位置编码器精度子索引数	2	—	0~255	No	U8	RO	Yes	A
	01h	P30.68	编码器分辨率	8388608	pulse	1~4294967295	No	U32	RO	Yes	A
	02h	P30.69	电机转数	1	r(电机)	1~4294967295	No	U32	RO	Yes	A
7891h	00h	P30.70	齿轮比子索引数	2	—	0~255	No	U8	RO	Yes	A
	01h	P30.71	电机转数	1	r(电机)	1~4294967295	RPDO	U32	RW	No	A
	02h	P30.72	轴转数	1	r(轴)	1~4294967295	RPDO	U32	RW	No	A
7892h	00h	P30.73	Feed 常数子索引数	2	—	0~255	No	U8	RO	Yes	A
	01h	P30.74	Feed	8388608	指令单位	1~4294967295	RPDO	U32	RW	No	A
	02h	P30.75	轴转数	1	r(轴)	1~4294967295	RPDO	U32	RW	No	A
7898h	00h	P31.00	原点归位方法	0	—	-128~127	RPDO	I8	RW	No	A
7899h	00h	P31.01	搜索速度子索引数	2	—	0~255	No	U8	RO	Yes	A
	01h	P31.02	开关搜索速度	13981013	指令单位/s	0~4294967295	RPDO	U32	RW	No	A
	02h	P31.03	零点搜索速度	1398101	指令单位/s	0~4294967295	RPDO	U32	RW	No	A

十六进制		十进制	名称	出厂设置	单位	范围	PDO映射	数据类型	读写属性	存储属性	生效方式
索引	子索引	参数号码									
789Ah	00h	P31.04	回零加速度	139810133	指令单位 /s <sup>2</sup>	0~4294967295	RPDO	U32	RW	No	A
78A3h	00h	P31.05	轮廓加加速度方式	1	—	1~2	No	U8	RW	No	A
78A4h	00h	P31.06	轮廓加加速度子索引数	2	—	0~255	No	U8	RO	Yes	A
	01h	P31.07	轮廓加加速度 1	0	指令单位 /s <sup>2</sup>	0~4294967295	No	U32	RW	No	A
	02h	P31.08	轮廓加加速度 2	0	指令单位 /s <sup>2</sup>	0~4294967295	No	U32	RW	No	A
78B0h	00h	P31.09	位置前馈	0	指令单位	-2147483648~ 2147483647	RPDO	I32	RW	No	A
78B1h	00h	P31.10	速度前馈	0	指令单位 /s	-2147483648~ 2147483647	RPDO	I32	RW	No	A
78B2h	00h	P31.11	转矩前馈	0	0.1%	-32768~32767	RPDO	I16	RW	No	A
78B8h	00h	P31.12	探针功能	0	—	0~65535	RPDO	U16	RW	Yes	A
78B9h	00h	P31.13	探针状态	0	—	0~65535	TPDO	U16	RO	Yes	A
78BAh	00h	P31.14	探针 1 上升沿位置反馈	0	指令单位	-2147483648~ 2147483647	TPDO	I32	RO	Yes	A
78BBh	00h	P31.15	探针 1 下降沿位置反馈	0	指令单位	-2147483648~ 2147483647	TPDO	I32	RO	Yes	A
78BCh	00h	P31.16	探针 2 上升沿位置反馈	0	指令单位	-2147483648~ 2147483647	TPDO	I32	RO	Yes	A
78BDh	00h	P31.17	探针 2 下降沿位置反馈	0	指令单位	-2147483648~ 2147483647	TPDO	I32	RO	Yes	A
78C2h	00h	P31.18	插补时间子索引数	2	—	0~255	No	U8	RO	Yes	A
	01h	P31.19	插补时间周期值	1	—	0~255	No	U8	RW	No	A
	02h	P31.20	插补时间指数	-3	—	-128~63	No	I8	RW	No	A
78C5h	00h	P31.21	最大加速度	4294967295	指令单位 /s <sup>2</sup>	0~4294967295	RPDO	U32	RW	No	A
78C6h	00h	P31.22	最大减速度	4294967295	指令单位 /s <sup>2</sup>	0~4294967295	RPDO	U32	RW	No	A
78E0h	00h	P31.23	正向转矩限制	3000	0.1%	0~65535	RPDO	U16	RW	No	A
78E1h	00h	P31.24	负向转矩限制	3000	0.1%	0~65535	RPDO	U16	RW	No	A
78E3h	00h	P31.25	支持的回零方式子索引数	4	—	0~255	No	U8	RO	Yes	A
	01h	P31.26	支持的回零方式 1	1	—	0~32767	No	I16	RO	Yes	A
	02h	P31.27	支持的回零方式 2	2	—	0~32767	No	I16	RO	Yes	A
	03h	P31.28	支持的回零方式 3	3	—	0~32767	No	I16	RO	Yes	A
	04h	P31.29	支持的回零方式 4	4	—	0~32767	No	I16	RO	Yes	A
	05h	P31.30	支持的回零方式 5	5	—	0~32767	No	I16	RO	Yes	A
	06h	P31.31	支持的回零方式 6	6	—	0~32767	No	I16	RO	Yes	A
	07h	P31.32	支持的回零方式 7	7	—	0~32767	No	I16	RO	Yes	A

十六进制		十进制	名称	出厂设置	单位	范围	PDO映射	数据类型	读写属性	存储属性	生效方式
索引	子索引	参数号码									
	08h	P31.33	支持的回零方式 8	8	—	0~32767	No	I16	RO	Yes	A
	09h	P31.34	支持的回零方式 9	9	—	0~32767	No	I16	RO	Yes	A
	0Ah	P31.35	支持的回零方式 10	10	—	0~32767	No	I16	RO	Yes	A
	0Bh	P31.36	支持的回零方式 11	11	—	0~32767	No	I16	RO	Yes	A
	0Ch	P31.37	支持的回零方式 12	12	—	0~32767	No	I16	RO	Yes	A
	0Dh	P31.38	支持的回零方式 13	13	—	0~32767	No	I16	RO	Yes	A
	0Eh	P31.39	支持的回零方式 14	14	—	0~32767	No	I16	RO	Yes	A
	0Fh	P31.40	支持的回零方式 15	17	—	0~32767	No	I16	RO	Yes	A
	10h	P31.41	支持的回零方式 16	18	—	0~32767	No	I16	RO	Yes	A
	11h	P31.42	支持的回零方式 17	19	—	0~32767	No	I16	RO	Yes	A
	12h	P31.43	支持的回零方式 18	20	—	0~32767	No	I16	RO	Yes	A
	13h	P31.44	支持的回零方式 19	21	—	0~32767	No	I16	RO	Yes	A
	14h	P31.45	支持的回零方式 20	22	—	0~32767	No	I16	RO	Yes	A
	15h	P31.46	支持的回零方式 21	23	—	0~32767	No	I16	RO	Yes	A
	16h	P31.47	支持的回零方式 22	24	—	0~32767	No	I16	RO	Yes	A
	17h	P31.48	支持的回零方式 23	25	—	0~32767	No	I16	RO	Yes	A
	18h	P31.49	支持的回零方式 24	26	—	0~32767	No	I16	RO	Yes	A
	19h	P31.50	支持的回零方式 25	27	—	0~32767	No	I16	RO	Yes	A
	1Ah	P31.51	支持的回零方式 26	28	—	0~32767	No	I16	RO	Yes	A
	1Bh	P31.52	支持的回零方式 27	29	—	0~32767	No	I16	RO	Yes	A
	1Ch	P31.53	支持的回零方式 28	30	—	0~32767	No	I16	RO	Yes	A
	1Dh	P31.54	支持的回零方式 29	33	—	0~32767	No	I16	RO	Yes	A
	1Eh	P31.55	支持的回零方式 30	34	—	0~32767	No	I16	RO	Yes	A
	1Fh	P31.56	支持的回零方式 31	37	—	0~32767	No	I16	RO	Yes	A
78F2h	00h	P31.57	定位方式	0	—	0~32767	RPDO	U16	RW	No	A
78F4h	00h	P31.58	位置偏差	0	指令单位	-2147483648~2147483647	TPDO	U32	RO	Yes	A
78FAh	00h	P31.59	位置环输出	0	指令单位 /s	-2147483648~2147483647	TPDO	U32	RO	Yes	A
78FCh	00h	P31.60	位置指令	0	pulse	-2147483648~2147483647	TPDO	U32	RO	Yes	A
78FDh	00h	P31.61	数字输入	0	—	0~4294967295	TPDO	U32	RO	Yes	A
78FEh	00h	P31.62	数字输出子索引数	2	—	0~255	No	U8	RO	Yes	A
	01h	P31.63	物理输出	0	—	0~4294967295	RPDO	U32	RW	No	A
	02h	P31.64	物理输出使能	0	—	0~4294967295	RPDO	U32	RW	No	A
78FFh	00h	P31.65	目标速度	0	指令单位 /s	-2147483648~2147483647	RPDO	I32	RW	Yes	A
7D02h	00h	P31.66	支持伺服运行模式	941	—	0~4294967295	TPDO	U32	RO	Yes	A

专业 · 专心 · 专注

SPECIALIZED/CONCENTRATED/FOCUSED



上海维宏电子科技股份有限公司

地址：上海市奉贤区沪杭公路 1590 号

邮编：201401 咨询热线：400 882 9188

邮箱：[weihong@weihong.com.cn](mailto:weihong@weihong.com.cn)

网址：[www.weihong.com.cn](http://www.weihong.com.cn)